

# STEIN

# DINSE

[www.stein-dinse.com](http://www.stein-dinse.com)

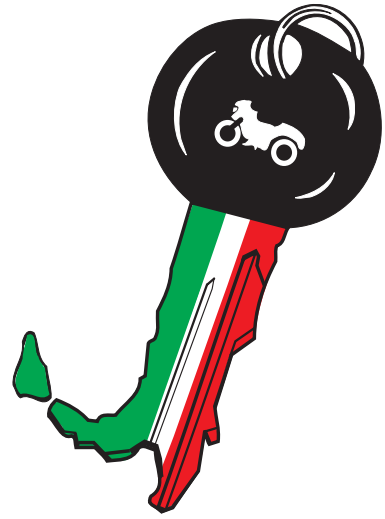

# Gesamtkatalog 2010 / 2011



Motorradersatzteile und mehr  
Motorcycle spareparts and more  
Pezzi di Ricambio per moto e ancora di più  
Pièces de rechange pour des motos et plus  
Pieza de recambio para motocicleta y más

**Moto Guzzi**

**Ducati**

**Brembo**

**Dellorto**

**Zubehör**



Panoramabild unseres neuen Ladens in Wipshausen. Besuchen Sie uns doch mal, schauen sich um und genießen dabei einen Kaffee.

### Werkzeug Moto Guzzi Hauptlager hinten

Endlich zu einem erschwinglichen Preis lieferbar! Sollte bei keinem Schrauber fehlen.

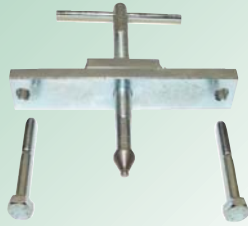

nur **39,- €**

Artikelnr. 12913600

Werkzeug Bereich Seite 405

### Ducati Sweatjacke "Meccanica" m. Kapuze

Schicke und wärmende Sweat-Jacke aus der neuen Kollektion. Viele weitere vorhanden!



nur **84,30 €**

Artikelnr. 907600016

Ducati Bereich Seite 284

### Bremsscheiben Königswelle gelocht

Jetzt wieder lieferbar! 280 mm VA-Bremsscheiben für 6-Loch Ducati Königswelle

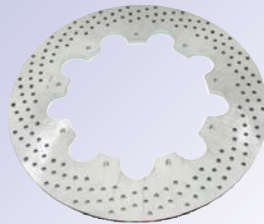

nur **149,- €**

Artikelnr. 080277340.2

Brembo Bereich Seite 308

### Dellorto VHST 28 BS "Red Racing"

Sieht gut aus und fährt sich gut. 2 Takt Flachschieber Vergaser für Kart und Scooter Racing.



nur **159,- €**

Artikelnr. 300711381

Dellorto Bereich Seite 356

### motogadgets m-Unit elektr. Steuergerät

Digitale Tastensteuerung und kompletter Sicherungsersatz.. 100% elektronisch abgesichert.



nur **249,- €**

Artikelnr. 300283136

Zubehör Bereich Seite 468

### Koffersatz "Moto Guzzi" schwarz/silber

Original 40 L Guzzi Koffersatz von Hepco & Becker. Nur begrenzte Stückzahl vorhanden!



nur **275,- €**

Artikelnr. 300056001

Moto Guzzi Bereich Seite 107

### Brembo RCS Radial Bremspumpe m. ABE

Pr19 Handbremszylinder mit verstellbarer Anlenkung, hat 18mm und 20mm Anlenkung



nur **349,- €**

Artikelnr. 10A26310

Brembo Bereich Seite 316

### SpeedyMoto Wasserpumpendeckel

Abgeschrägter Deckel für Ducati 748 / 916 / 996. Mehr Schutz und bessere Kühlung.



nur **268,- €**

Artikelnr. 400299027

Ducati Bereich Seite 234



# International distributors for Stein-Dinse products

Internationale Stein-Dinse Vertriebspartner



**MG - Cycle**  
Mr. Gordon Kline  
601 Ogden Avenue  
USA - 53502 WI  
Albany/Wisconsin  
Phone: 0016 08 86 22 300  
info@mgcycle.com  
www.mgcycle.com  
USA

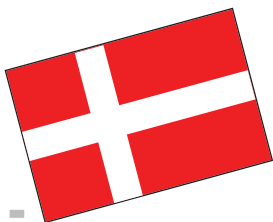

Our goal is to deliver spare parts, equipment and motorcycles to the Danish motorcyclist with the best service and price. Uffe Juul MC is Stein-Dinse Depot dealer for Denmark, which means that we always have a lot of spares in stock for quick delivery. We are specialised in importing second hand Moto Guzzi bikes and we always have at least 20 bikes ready for delivery. For orders round the clock please use our internet online shop.

**Uffe Juul Jensen**  
Horse Vaenget 4  
DK - 5700 Svendborg  
Phone: 0045 - 63 22 50 50  
Fax: 0045 - 63 22 50 40  
uffejuul@gmail.com  
Dänemark



**Die Motorradwerkstätte Ital-Jap**  
Silvia Kolar & Partner KEG  
Obere Amtshausgasse 35  
A- 1050 Wien  
Phone: 0043 - 1- 54 54 395  
Fax: 0043 - 1- 54 54 395  
office@ital-jap.com  
www.ital-jap.com  
Österreich





**Guzzi- Center AB**  
 Veddestavägen 23  
 S - 17562 Järfälla  
 Phone: 0046 - 84 45 60 10  
 Fax: 0046 - 84 45 60 11  
 info@guzzicenter.se  
 www.guzzicenter.se  
 Schweden



**Italia Bike Center**  
 Fabriksgatan 6  
 S - 73224 Arboga  
 Phone: 0046 - 58 91 38 30  
 Fax: 0046 - 58 91 97 50  
 info@italiabikecenter.com  
 www.italiabikecenter.com  
 Schweden



**J.R.E. Robers Motoren**  
 Beckumerstraat. 67  
 NL - 7548 BD Boekelo  
 Phone: 0031 - 53 42 81 67 1  
 Fax: 0031 - 53 42 81 67 1  
 jamogu@home.nl  
 Niederlande



**Classic Co., Mauro Abbadini**  
 Calle Rincon, 9  
 E - 28500 Madrid  
 Phone: 0034 - 91 87 29 16 5  
 Fax: 0034 - 91 87 19 95 3  
 classicco@classicco.biz  
 www.classicco.biz  
 Spanien



**Stein-Dinse Australia**  
 196 - 198 Maroondah Hwy.  
 AUS 3777 Healesville, Vic.  
 Phone: 006135 - 96 21 366  
 stein\_dinse@hotmail.com  
 www.dropbears.com/s/sda  
 Australien





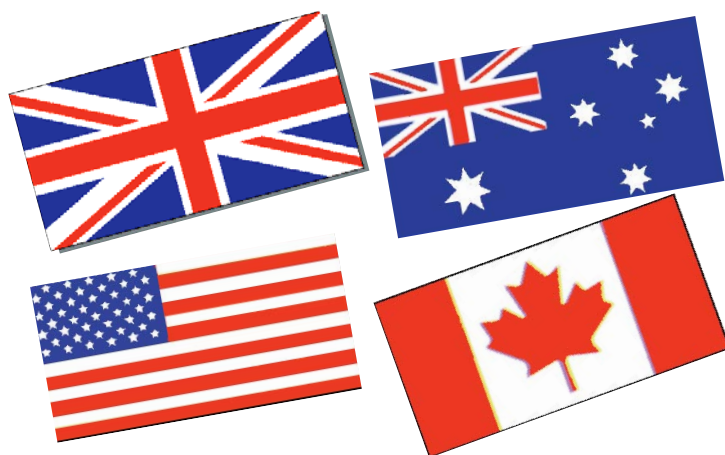
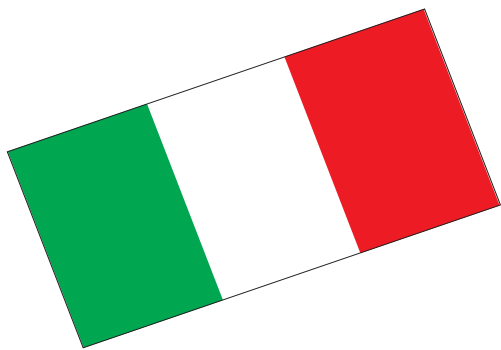

## Trasmittete il Vs ordine:

- per telefono  
0049 - 5373 - 98 10 - 0  
lun. - ven. 9.00 - 18.00  
sab. 9.00 - 13.00
- per fax  
0049 - 5373 - 98 10 - 22
- per email  
info@stein-dinse.com
- per Online-Shop  
www.stein-dinse-shop.com
- o per iscritto, per esempio servendovi dell'apposito modulo d'ordine.

The conversation will be best in English !

Per facilitarci l'evasione del Vostro ordine riportate sempre il Vostro codice cliente, che troverete sulla fattura a sinistra sotto al Vostre indirizzo.

--	--	--	--	--	--

(Riportate qui il Vostro codice)

Riportate il numero d'ordine e il numero del ricambio (potete usare anche i numeri presi dai cataloghi ricambi).

Tutti i prezzi in Euro riportati in questo catalogo sono comprensivi dell'IVA tedesca (19%) e sono da considerarsi prezzi unitari, salvo casi particolari in cui viene specificato altro (con riserva di apportare modifiche e salvo errori).

Al ricevimento dell'ordine Vi verrà inviata per fax o per posta una conferma d'ordine relativa agli articoli immediatamente disponibili. Consegne per Italia seguono dietro pagamento anticipato o pagamento con VISA-Card e Master-Card.

**L'importo minimo di un ordine destinato all'estero è di Euro 50,00.**

Manderemo i ns. articoli dal ns. magazzino centrale europeo situato in Germania tramite corriere espresso. La merce arriverà entro 3-4 giorni.

- Con la pubblicazione di questo listino i listini precedenti perdono la loro validità.
- Con riserva di apportare modifiche e salvo errori
- Foro competente: Edemissen

## How to order:

- by telephone  
0049 - 5373 - 98 10 - 0  
Mon. - Fri. from 9.00 - 18.00  
Sat. from 9.00 - 13.00
- by telefax  
0049 - 5373 - 98 10 22
- by email  
info@stein-dinse.com
- per Online-Shop  
www.stein-dinse-shop.com

To speed up the processing of your orders, please enclose your Stein-Dinse customers number to each order. You will find this number on your invoices.

(Please enter your customer number here)

Please include the spare-part numbers in your order. You may use the numbers in the spare-part catalogues provided. These spare-part catalogues can be ordered here for almost any motorbike.

All prices in Euro are gross prices, i.e. they include the legal German 19% VAT and apply to each piece, unless otherwise stated (price changes and errors reserved).

Parts being not available immediately will be taken in bak-korder as you can see on your order confirmation sent by post, email or fax.

**The minimum order is 50,00 €**

Shipments to foreign countries can be payed by VISA- or Master Card, or cash in advance. Some european countries also provide payment by cash on delivery (COD).

- Upon appearance of this price list, all previously published price lists are invalid.
- Price changes and errors reserved.
- Legal venue: Edemissen



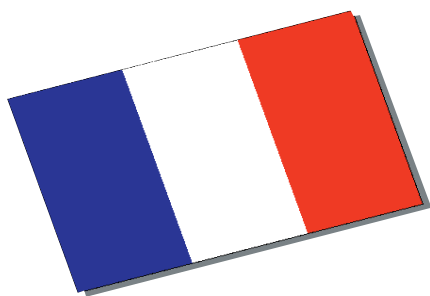

## Comment commander:

- par téléphone (en allemand ou en anglais)  
N°: 0049 - 5373 - 98 10 -0  
du lundi au vendredi de 9H00 à 18H00  
le samedi de 9H00 à 13H00

- par télécopie  
N°: **0049 - 5373 - 98 10 -22**

- par email  
**info@stein-dinse.com**

- par Online-Shop  
**www.stein-dinse-shop.com**

Pour des commandes et des informations **en français** par email, fax ou par phone M. **Oliver Gebhardt** est à votre disposition:

phone N°: **0049 - 5373 - 98 10 -26**  
fax N°: **0049 - 5373 - 98 10 -77**  
email **OGebhardt@stein-dinse.com**

Pour un meilleur service de notre part, veuillez indiquer à chaque commande votre Stein-Dinse-numéro de client, que vous pouvez trouver sur chaque formulaire Stein-Dinse.

--	--	--	--	--	--

(veuillez l'indiquer ici-même)

Veuillez indiquer les numéros d'article que vous trouvez dans la liste des pièces de votre moto, si existant. Les catalogues de pièces détachées, vous pouvez gagner ces listes chez nous.

Nous confirmons la réception de votre commande par télécopie, email ou par voie postale.

Les articles non-livrables lors de la commande seront mis en arriérés.

**La moindre commande est 50,00 €.**

Les livraisons à l'étranger seront effectuées essentiellement par VISA- ou Master Card, ou par virement sur notre compte auparavant. Un paiement par cheque n'est pas possible.

- La présente liste de prix annule les liste de prix antérieures.
- Nous nous réservons le droit de changer les prix et les erreurs éventuelles.
- Lieu de juridiction: Edemissen

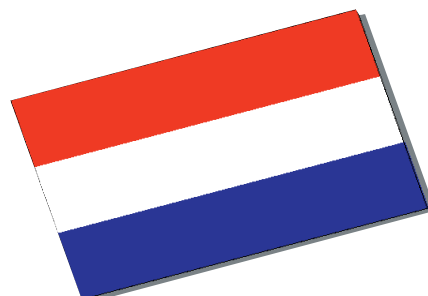

## Hoe er moet worden besteld:

- telefonisch onder  
**0049 - 5373 - 98 10 - 0**  
ma.-t/m vr. van 9.00 - 18.00  
uur en za. van 9.00 - 13.00

- by telefax  
**0049 - 5373 - 98 10 22**

- by email  
**info@stein-dinse.com**

- per Online-Shop  
**www.stein-dinse-shop.com**

De bestellingaanname geschiedt in het Duits of in het Engels! Natuurlijk kunt u ook in Nederland bij J.R.E. Robers Motoren uw onderdelen bestellen.

Wij verheugen ons op elk bezoek aan ons kantoor in Edemissen. Noem ten behoeve van een snellere behandeling alsjeblieft bij elke bestelling je Stein-Dinse klantnummer, dat aan de linkerkant op elke rekening onder je adres vermeld is.

Gelieve bestel en reserveonderdeelnummers te vermelden, ook die uit de aangeboden reserveonderdeel-catalogussen.

Alle in deze catalogus vermelde prijzen in Euro zijn inclusief de wettelijke Duitse BTW van 19% en gelden, voor zover niets anders wordt vermeld, telkens per stuk (prijswijzigingen en vergissingen voorbehouden).

Na binnenkomst van de bestelling versturen wij een orderbevestiging over de onmiddellijk leverbare artikelen. Artikelen, die op het moment van bestelling er niet zijn, worden niet als achterstalling beschouwd.

Bestellingen van uit Nederland (**minimum 50,00 €**) kunnen alleen per vooruitbetaling of per Kredietkaart (VISA-/Masterkaart) betaald worden. Bestellingen onder rembours zijn helaas niet mogelijk.

- Met verschijnen van deze prijslijst worden alle vroegere prijslijsten ongeldig.
- Prijswijzigingen en vergissingen voorbehouden.
- Bevoegde rechtbank: Edemissen.

## Gilardoni Aluminium-Zylinder für Moto Guzzi

Seit 1957 produziert die Firma Gilardoni reine Aluminium-Zylinder ohne eingeschrumpfte Laufbuchse mit einer galvanischen Oberflächenbeschichtung der Zylinderlauffläche (Nigusil).

Diese jahrzehntelange Erfahrung garantiert einen hohen Qualitätsstandard bei attraktivem Preis. Die Zylinder werden von uns komplett einbaufertig mit Alu-Qualitätskolben (Asso oder Mondial), Kolbenringen, -bolzen und Sicherungsringen jeweils für eine Seite geliefert. Zylinderkopf-, Zylinderfußdichtungen und O-Ringe bitte gesondert bestellen!

**Bei Preisvergleichen bitte beachten:** Stein-Dinse Kolben und Zylinder von Gilardoni sind ohne weitere Bearbeitung einbaufertig, auch mit 88mm Bohrung für T 3, LM 1/2 und LM 3. Mit diesen Sätzen vergrößert sich der Hubraum der Modelle auf 950 ccm, bei gleichbleibender Verdichtung.

200001050	Zylinder kompl. 1000 SP, G5, Convert	235,00 €
200001052-Z	Zylinder kompl. California 2, California 3, SP 2	249,00 €
200001054	Zylinder kompl. LM 1/2 88mm	259,00 €
200001056	Zylinder kompl. LM 3 88mm	249,00 €
200001057	Zylinder kompl. LM 4/LM 1000	289,00 €
200033019	Zylinder kompl. T3 88mm	259,00 €
200001058	Zylinder kompl. T3 V7GT 83 mm	249,00 €
200001064	Zylinder kompl. V7 700	259,00 €
200001066	Zylinder kompl. V7 Spezial	235,00 €
19060180-Z	Zylinder kompl. V 50/3 ,Monza, 18mm Bolz.	249,00 €
200001063	Zylinder kompl. V 65 SP,GT,Flori.	249,00 €
200001062	Zylinder kompl. V 65 Lario	249,00 €

### Kolbenringsätze

14060655-Z	Kolbenringsatz 83 Nigusil	22,00 €
18060601-Z	Kolbenringsatz 88 LM 4, Cal. 2,3, M-GT	22,75 €
30060660	Kolbenringsatz 92mm 1100 Sport, Cal. 1100	94,00 €
976183	Kolbenringsatz 95mm 1200 Norge, Sport, Brevia Bellagio 940	71,25 €
30060600	Kolbenringsatz Daytona/Centauro	90,25 €
17060650-Z	Kolbenringsatz T3	28,50 €
19060600-Z	Kolbenringsatz V35	22,00 €
19060650-Z	Kolbenringsatz V50	23,25 €
19060663-Z	Kolbenringsatz V65, V65 Florida	31,75 €
300001833	Kolbenringsatz V65-Lario 80mm	37,00 €
32060610	Kolbenringsatz 750 Brevia, Nevada, V7 Classic	58,75 €
05060630	Kolbenringsatz 850 Brevia, Griso, Norge 1100 Griso, Brevia, Cal. Vintage, Classic Touring	59,00 €
12060600-Z	Kolbenringsatz V 7 700	33,25 €



19060663



19060663

### Zylinderdichtungssätze gr. Modelle

300033850	Dichtungssatz Zyl. 83mm rund (1 Zylinder)	10,00 €
300033851	Dichtungssatz Zyl. 88mm rund (1 Zylinder)	10,00 €
300033852	Dichtungssatz Zyl. 83mm eckig (1 Zylinder)	10,60 €
300033853	Dichtungssatz Zyl. 88mm eckig (1 Zylinder)	10,00 €



Die Zylinderdichtsätze beinhalten jeweils:

- 1 x Kopfdichtung
- 1 x Fußdichtung
- 1 x Ventildeckeldichtung
- 6 x O-Ring Stehbolzen
- 1 x O-Ring Zylinderstopfen

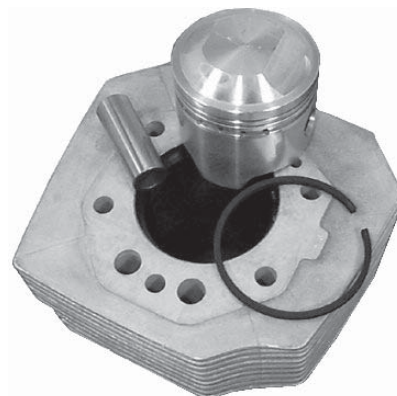

## Zylinderkopfdichtungen

976052	Kopfdichtung 1200 Norge, Sport, Brevia '07, Bellagio	28,00 €
874621	Kopfdichtung 1200 Stelvio, Griso, Sport '08 0,65mm	35,00 €
874622	Kopfdichtung 1200 Stelvio, Griso, Sport '08 0,85mm	39,00 €
976311	Kopfdichtung 1200 Stelvio, Griso, Sport '08 1,05mm	36,75 €
03022055	Kopfdichtung Brevia/Griso 850/1100, California Classic Touring, California Vintage (jeweils 1. Serie)	11,10 €
976087	Kopfdichtung Brevia/Griso 850/1100, California Classic Touring, California Vintage (jeweils 2. Serie), 850 Norge	17,10 €
30022060	Kopfdichtung Cal.1100/1100 Sport, Quota ES, V 11 (alle)	8,79 €
30022000	Kopfdichtung Daytona, V10 Centauro.	10,90 €
200001023	Kopfdichtung LM 1/2 90 mm 998ccm	10,90 €
200001024	Kopfdichtung LM 1/2 92 mm 1040ccm	8,00 €
18022050-Z	Kopfdichtung LM 1/2,SP1 88 mm 950ccm	4,45 €
14022050-Z	Kopfdichtung LM 1/2,T3,T 83 mm 850ccm	4,90 €
28022000-Z	Kopfdichtung LM 3,T5 83 mm 850ccm	5,11 €
200001026	Kopfdichtung LM 3/4 90 mm 998ccm	9,60 €
200001025	Kopfdichtung LM 3/4 92 mm 1040ccm	12,00 €
200001027	Kopfdichtung LM 3/4 95 mm 1100ccm	15,10 €
14022065-Z	Kopfdichtung LM 3/4,Cal.2 88 mm 950ccm	4,45 €
10022000-Z	Kopfdichtung Nuovo Falcone	7,40 €
19022000	Kopfdichtung V 35 1.Modell	6,79 €
19022022-1	Kopfdichtung V 35/1 Silik.	8,00 €
19022050-Z	Kopfdichtung V 50/1 76mm	4,50 €
19022082-1	Kopfdichtung V 50/3 Monza Silik.	8,20 €
19022062-1	Kopfdichtung V 65 '82 Silik.	8,90 €
27022060-1	Kopfdichtung V 65,SP,FL,TT,La, 750 Brevia, Nevada, V7 Classic, Silikon	8,29 €
27022020	Kopfdichtung V35/2/3 Imola/1/2 Nevada,TT	8,79 €
12022000	Kopfdichtung V7 700	6,00 €
13022001	Kopfdichtung V7 GT,Spez,Sp,S	5,50 €
14022050-1	Kopfdichtung T3,V7-GT 83mm ovaler Stößelkanal	7,79 €

## Zylinderfußdichtungen

19020820-Z	Fußdichtung 750 Brevia, Nevada, V7 Classic	3,15 €
976312-Z	Fußdichtung 1200 Stelvio, Griso, Sport '08	7,79 €
976064A-Z	Fußdichtung Brevia, Norge, Griso, Cal.Classic	7,79 €
30020800	Fußdichtung Daytona,Centauro	2,40 €
200001021	Fußdichtung LM1-2 90/92mm rund	5,60 €
14020850-Z	Fußdichtung LM1-2,T3,T4,SP,G5,V7 rund	2,70 €
14020865-Z	Fußdichtung LM3-4,Cal.2,Cal.1100, 1100 Sport T5, V11, Quota ES eckig 0,5mm	4,25 €
10020800-Z	Fußdichtung Nuovo Falcone	1,36 €
19020820-Z	Fußdichtung V50/3,Monza,V65L/SP,V75,NTX	3,15 €
12020800-Z	Fußdichtung V7 700	1,76 €

## Ventildeckeldichtungen Moto Guzzi

14023760-Z	Ventildeckel Dichtung gr.Mod eckig	1,68 €
12023700-Z	Ventildeckel Dichtung gr.Mod rund	1,80 €
12023700-1	Ventildeckel Dichtung gr.Mod rund extra dick	2,15 €
19023700-Z	Ventildeckel Dichtung kl.Mod	1,20 €
10024700-Z	Ventildeckel Dichtung Nuovo Falcone	1,36 €
976139	Ventildeckel Dichtung Brevia, Griso, Norge, 1200 Sport (850-1100)	3,11 €
872741	Ventildeckel Dichtung 8V 1200 Sport, Stelvio, Griso, li.	4,61 €
872742	Ventildeckel Dichtung 8V 1200 Sport, Stelvio, Griso, re.	4,61 €
30023700-Z	O-Ring Ventildeckel Daytona, groß	2,05 €
90706361-Z	O-Ring Ventildeckel Daytona, klein	0,30 €
27023780	O-Ring Ventildeckel V65 Lario	4,30 €

## O-Ringe für Zylinderkopf und Zylinderfuß

90706094	O-Ring Zylinderkopf Stehbolzen gr.Modelle	0,32 €
90706094-6	O-Ring Zylinderkopf Stehbolzen gr.Modelle 6 Stck	1,92 €
90706094-12	O-Ring Zylinderkopf Stehbolzen gr.Modelle 12 Stck	3,90 €
90706094-50	O-Ring Zylinderkopf Stehbolzen gr.Modelle 50 Stck	11,90 €
61027200-Z	O-Ring Zylinderfuß V 35-V 75	0,50 €
90706076-Z	O-Ring Zylinderfuß V65 NTX	0,20 €
90706203-Z	O-Ring Zylinderkopf Stopfen gr. Modelle	0,62 €

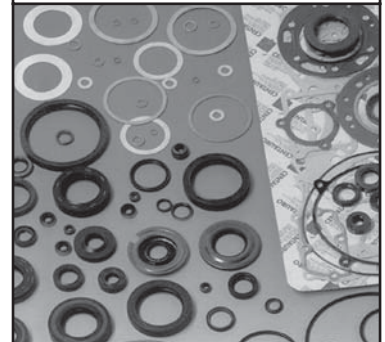
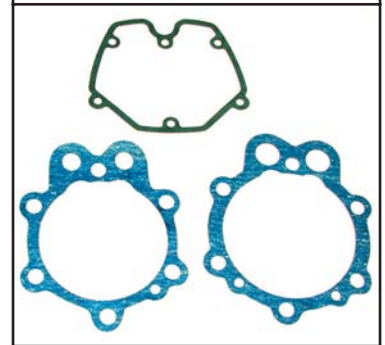
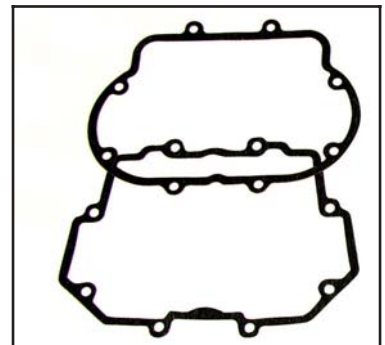



### Moto Guzzi Kurbelwellenhauptlager vorn

14011900-Z	Hauptlager KW MG Gr.Mod. vorn standard	73,24 €
14011901-Z	Hauptlager KW MG Gr.Mod. vorn 1.Untermaß	71,50 €
14011902-Z	Hauptlager KW MG Gr.Mod. vorn 2.Untermaß	71,25 €
14011903-Z	Hauptlager KW MG Gr.Mod. vorn 3.Untermaß	71,25 €

### Moto Guzzi Kurbelwellenhauptlager hinten

12011401-Z	Hauptlager KW MG Gr.Mod. hint. 1.Unterm.	102,49 €
12011402-Z	Hauptlager KW MG Gr.Mod. hint. 2.Unterm.	102,49 €
12011403-Z	Hauptlager KW MG Gr.Mod. hint. 3.Unterm.	101,99 €
12011400-Z	Hauptlager KW MG Gr.Mod. hint. standard	102,49 €
874213	Hauptlager KW MG 8V-Modelle hinten.	122,50 €

### Moto Guzzi Kurbelwellenhauptlager V7-GT vorn

12011901-Z	Hauptlager KW MG V7-GT vorn 1.Untermaß	88,25 €
12011902-Z	Hauptlager KW MG V7-GT vorn 2.Untermaß	84,25 €
12011903-Z	Hauptlager KW MG V7-GT vorn 3.Untermaß	71,25 €
12011900-Z	Hauptlager KW MG V7-GT vorn standard	82,75 €

### Moto Guzzi Kurbelwellenhauptlagerschalen V35-V750

19066522	Hauptlagerschale Hi V35/2/3,V50/3,Imo,Monza, 350 Nev	29,75 €
19066500	Hauptlagerschale Hi V35/V50	24,75 €
27066560	Hauptlagerschale Hi V65,Flor,Lar,SP,TT, Nevada 750,Breva, V7 Classic	29,50 €
19065623	Hauptlagerschale Vo V35/2/3,V50/3,Imo,Monza,350 Nev	24,75 €
61065600	Hauptlagerschale Vo V35/V50	23,00 €
27065660	Hauptlagerschale Vo V65,Flor,Lar,SP,TT Nevada 750,Breva, V7 Classic	38,75 €

### Kurbelwellenhauptlagerdichtungen

90402840-Z	Simmerring KW vorn 28x38x7 (Bosch)	2,40 €
90402038-Z	Simmerring KW vorn 20x38x7/6 (Saprisa)	3,45 €
90405367	Simmerring Hauptlager KW hinten	10,00 €
12011800	Dichtung Hauptlager KW hinten	2,05 €
874257	Dichtung Hauptlager KW 8-V hinten	4,80 €

### Ventileinstellschrauben

30034000	Ventileinstellschraube Daytona, V10 Centauro	10,60 €
17034050	Ventileinstellschraube gr.Mod	8,79 €
19034000	Ventileinstellschraube kl.Mod	9,20 €
61034000	Ventileinstellschraube Lario f. Käppchen	7,50 €
27034080	Ventileinstellschraube Lario o. Käppchen	10,50 €

### Mutter Ventileinstellschraube

30034100	Mutter Ventileinstellschr. Daytona, V 10 Centauro	5,70 €
10034100	Mutter Ventileinstellschr. gr.Mod. M8X1	2,45 €
92602406	Mutter Ventileinstellschr. kl.Mod	0,59 €
61034100	Mutter Ventileinstellschr. Lario	1,46 €

### Stößel und Stößelstangen

03048230	Stößel hydraulisch Cal. PI '02-'05	11,50 €
31045015	Stößelstange 750 Breva/750 Nevada, V 7 Classic	45,51 €
17045050-Z	Stößelstange gr. Mod	29,00 €
200026005	Stößelstange gr. Mod. Spezial	21,50 €
200026008	Stößelstange kurz f.Rennstößeltasse 36g	20,25 €
200026006	Stößelstange kurz f.Rennstößeltasse 42g	20,25 €
37045006-Z	Stößelstange V 11/1100 Sport	21,50 €
19045060	Stößelstange V 65	45,01 €
27045085	Stößelstange V 75	46,76 €
19045001	Stößelstange V35/V50	33,75 €
19045020	Stößelstange V50 Monza, 350 Nevada	47,75 €
27045060	Stößelstange V65 Lario	46,51 €

### Stößeltassen

17045860	Stößeltasse gr.Mod standard (22mm)	19,60 €
10045802	Stößeltasse gr.Mod Übermaß 0.10 mm	30,00 €
200026007	Stößeltasse gr.Mod 26mm f.lange Stößelst	62,75 €
200026015	Stößeltasse gr.Mod.Rac.f.kurze St-st.40g	31,75 €
19045861	Stößeltasse kl. Mod. Zweiventiler	34,75 €
12045800-Z	Stößeltasse V7	32,00 €
30045740	Stößeltasse V 10 Centauro, Daytona	87,00 €



Nr.: 200026015



Nr.: 17045860

Nr.: 19045861



Nr.: 37045006-Z

### Einlaßventile Moto Guzzi

37036005	Einlaßventil 1100 Sport/ie./V11/Sport 1200, 46,5mm	29,00 €
872695	Einlaßventil Griso, Stelvio, 1200 Sport 8V	24,00 €
05036030	Einlaßventil Norge, Griso, Breva (ab 850 cc)	22,75 €
20036020	Einlaßventil 750 Breva, V 7 Classic, Nevada 750	13,60 €
13036000	Einlaßventil 750S,850GT,T,T3,T5, 41,0mm	24,75 €
30036000-Z	Einlaßventil Daytona, V10 Centauro, 30,5mm	27,50 €
25036000-Z	Einlaßventil Ercole	25,00 €
10036000-Z	Einlaßventil Falcone	35,75 €
14036050	Einlaßventil LM 1-3, Cal. 1100, 44,0mm	24,75 €
28036060	Einlaßventil LM 4, 47,0mm	24,75 €
03036000-Z	Einlaßventil Quota 1100/Cal. EV/Jackal	21,75 €
19036010	Einlaßventil V35/1, V50/1, 32,6mm	24,00 €
19036021	Einlaßventil V35/2, Imola	49,25 €
19036050	Einlaßventil V35/2- Imola, Nevada 350, 30,6mm	23,50 €
19036082	Einlaßventil V50/3, Monza, V65SP, Florida, 34,6mm	23,00 €
12036000-Z	Einlaßventil V7-700, 38,5mm	28,50 €



### Auslaßventile Moto Guzzi

37036105	Auslaßventil 1100/Sport ie./V11, 39,5mm	29,50 €
872696	Auslaßventil Griso, Stelvio, 1200 Sport 8V	26,50 €
05036131	Auslaßventil Norge, Griso, Breva (ab 850 cc)	28,75 €
20036120	Auslaßventil 750 Breva, V 7 Classic, Nevada 750	15,40 €
13036100	Auslaßventil 750S,850GT,T,T3,T5, 36,0mm	24,75 €
30036100-Z	Auslaßventil Daytona, V10 Centauro, 29,5mm	25,25 €
25036100-Z	Auslaßventil Ercole	29,75 €
10036100-Z	Auslaßventil Falcone	35,75 €
14036150	Auslaßventil LM 1-3, Cal.1100, 37,0mm	24,75 €
28036160	Auslaßventil LM 4, 40,0mm	24,75 €
03036100-Z	Auslaßventil Quota 1100/Cal. EV/Jackal	22,75 €
19036100-Z	Auslaßventil V35, 22,5mm	23,50 €
23036100	Auslaßventil V35/1, Nev 350	35,50 €
19036150-Z	Auslaßventil V35/1, V 50/1, Imola, 27,4mm	19,15 €
19036183	Auslaßventil V50/3, Monza, V65SP, FL, Nev 750, 30,6mm	26,25 €
12036100-Z	Auslaßventil V7-700, 34,5mm	28,50 €





### Ventilführung Moto Guzzi

30036800	Ventilführung Daytona, V10 Centauro	27,00 €
14036860	Ventilführung gr. Modelle	8,79 €
90353016	Ventilführung Sicherungsring gr. Modelle	0,82 €
61036801-Z	Ventilführung V35,V50,V65,Lario	8,60 €
90353009	Ventilführung Sicherungsring kl. Modelle	0,56 €
12036800	Ventilführung V7-700	27,00 €



Nr.: 14036860

### Ventilabstreifkappen

30037800-Z	Ventilabstreifkappe Daytona, Centauro	9,00 €
19037820-Z	Ventilabstreifkappe kleine Modelle	2,20 €



Nr.: 61036801-Z

### Ventilfedern

37037405	Ventilfeder 1100 Sport, V11, Breva, Griso, Norge, außen	7,70 €
37037605	Ventilfeder 1100 Sport, V11, Breva, Griso, Norge, innen	7,70 €
27037521	Ventilfeder 750 Breva/Nevada, V7 Classic	5,20 €
30037501	Ventilfeder Daytona V10 Centauro aussen	3,61 €
30037601	Ventilfeder Daytona V10 Centauro innen	3,61 €
13037600-Z	Ventilfeder gr Mod, LM 1000, 1100 Cal. innen	3,65 €
13037400-Z	Ventilfeder gr.Mod, 1100 Cal. außen	4,30 €
28037460	Ventilfeder LM 1000 außen	7,29 €
200011027	Ventilfedersatz Sport (innen/außen) (Je eine innere und eine äußere Ventilfeeder)	9,90 €
61037500-Z	Ventilfeder kl.Mod aussen	5,00 €
61037600-Z	Ventilfeder kl.Mod innen	4,43 €
27037581	Ventilfeder V65 Lario	5,20 €
874335	Ventilfeder 8V Stelvio, Griso, 1200 Sport	
14037300	Ventilfeder Ausgleichscheibe 0.3 gr.Mod	0,90 €
13037200	Ventilfeder Ausgleichscheibe 1.0 gr.Mod	1,20 €
10907200-Z	Werkzeug Ventilfeederpresse gr. Mod	45,26 €



Nr.: 30037800-Z

Nr.: 19037820-Z

Diese Presse vereinfacht den Austausch von Ventilen und Federn enorm. Sobald die Ventilfeeder durch das Werkzeug gespannt wird, können die Ventilkeile einfach entnommen werden. Ein unentbehrlicher Helfer, wenn es um die De.-/Montage des Zylinderkopfes geht.



Nr.: 14030400

Nr.: 14030200

### Kipphebel und Kipphebelwellen

19030500	Kipphebel kl. Modelle Einlaß & Auslaß	72,24 €
14030401	Kipphebel Zylinder links Außlaß, Kipphebel Zylinder rechts Einlaß	107,00 €
14030200	Kipphebel Zylinder rechts Außlaß, Kipphebel Zylinder links Einlaß.	107,00 €
91111511-Z	Kipphebelbuchse gr. Modelle	17,20 €
94322215-Z	Kipphebelfeder gr. Modelle	2,40 €
30031800	Kipphebelwelle Daytona	87,00 €
12031800-Z	Kipphebelwelle gr. Modelle	18,00 €
19032080	Kipphebelwelle kl. Modelle	59,50 €



Nr.: 12031800-Z



Nr.: 91111511-Z

Nr.: 94322215-Z





Die Firma **Dynotec GmbH** besteht bereits seit 1988 und hat ihren Stammsitz in Flörsheim-Dalsheim. Ein Tuningbetrieb für Viertaktmotoren und Motorräder. Der Schwerpunkt liegt hierbei in der Optimierung und Abstimmung von Moto Guzzi-Motorrädern ab 750 ccm. Aber auch mit dem Tuning anderen Marken wie beispielsweise Benelli befassen sie sich ausgiebig. Die Firma Dynotec kann mit seinem Team auf langjährige Erfahrungen zurückgreifen.

Ein anderer Schwerpunkt liegt in der Entwicklung, Herstellung, Bearbeitung und dem Vertrieb von Motor- und Fahrwerksteilen für Moto Guzzi-Motorräder.

Durch das ständige Engagement im Motorradrennsport wird der kontinuierliche Anschluss an das technisch Machbare beibehalten. Der betriebseigene Beschleunigungs-Rollenprüfstand schafft hierbei eine gute Basis zur Informationssammlung.

Mit dem angesammelten Know-How und dem der angeschlossenen Partner werden garantiert auch Ihre Probleme in den Griff bekommen und gelöst.

## DYNOTEC Spezial Motorkomponenten für Moto Guzzi

### Dynotec - Ventiltriebskits

Die Serienventiltriebe aller MOTO GUZZI Modelle haben die Firma DYNOTEC dazu veranlaßt, für jeden Motor in der Baureihe über 850 ccm passende Ventiltriebskits mit konisch geschliffenen Nockenwellen anzubieten.

In den großen MOTO GUZZI Motoren sind ballig geschliffene Stößeltassen und zylindrisch geschliffene Nockenwellen verbaut. Dadurch läuft der Stößel nur auf einer Kante des Nocken und bekommt dadurch Pitting. Die Nockenwelle wird schadhafte und die Kinematik des Ventiltriebs ist zerstört. Dies macht sich durch Klappergeräusche und flatternde Ventile bemerkbar, die dann auch gerne abreißen.

Weiterhin sind an fast allen italienischen Nockenwellen keine ausreichenden An- und Ablauframpen zu finden, die den Ventiltrieb passend vorspannen, bevor die Beschleunigungsphase eintritt. Nockenwellen ohne diese Rampen machen den Ventiltrieb zum Hammerwerk. Nockenwellen mit zu langen, schleichenden Rampen führen zu erhöhtem Ventilverschleiß mit durchgebrannten Ventilen. Gerade für den Bleifreibetrieb sind Dynotec-Nockenwellen eine ideale Basis, da die optimierte Öffnungs- und Aufsetzgeschwindigkeit eine maximale Ventilsitzschonung bewirkt. Die Serienventilfedern werden mit der Zeit lahm und brechen hin und wieder. Die Aluminiumfederteller geben nach, so daß die Feder auch nicht mehr richtig distanziert ist.



**Dynotec - Hochleistungsventilfedern** sind aus deutscher Produktion von der Bauart, wie sie vor der Ära der pneumatischen Ventiltriebe in der Formel 1 verwendet wurden. Sie sind so stabil, daß sie kurz vor Block distanziert werden können. Bei einem Überdreher geht die Innenfeder auf Block und hält das Ventil fest und kann am, durch die Brennraumaktion geänderten Kolben keinen Schaden anrichten. Die Ventilteller aus hochfestem Stahl verhindern, daß das Ventil dabei in den Keller fällt. Sie haben die dreifache Festigkeit der serienmäßigen Aluminiumteile.

#### Nie mehr krumme Ventile durch kurze Überdreher !

An dem Abdruck des Kipphebels (Bild rechts) auf dem Ventilschaft sieht man das sich das Ventil im Betrieb nicht dreht und somit Kontaktfläche, Ventilschaft- und Führung ungleich verschleißt. Durch diese fehlende Rotation verschleißt auch die Ventilsitzfläche ungleich (Bild links), was unweigerlich zu undichtem Ventilsitz, und letztendlich, durch ein Überhitzen, zu einem Durchbrennen des Ventils oder auch zum Ventilabriß führen wird.



**Auch für den Bleifreibetrieb** ergeben sich durch Dynotec-Ventilfederkits entscheidende Vorteile: Die Federn bewirken eine Rotation des Ventils im Betrieb, welche die Enden der Ventilschäfte und die Ventilsitze vor überhöhtem Verschleiß bewahren. Auf dem Prüfstand und in der Fahrpraxis sind bereits verschiedene Nockenprofile in vielen Motorvarianten getestet worden. Die empfohlenen Varianten und viele weitergehende Informationen, können über die folgende Internetadresse eingesehen werden.

<http://www.dynotec.de/>

### Pleuelbuchsen Moto Guzzi

91112128-Z	Pleuelbuchse 1200 Norge, Breva, Griso, V11	15,90 €
91112127-Z	Pleuelbuchse 850 T bis Daytona / 1100 Sport	16,10 €
19061810	Pleuelbuchse V 35,V50	5,70 €
19061860	Pleuelbuchse V 65 Lario	5,50 €
19061821	Pleuelbuchse V50/Monza 18mm	11,00 €
27061885	Pleuelbuchse 750 Breva/Nevada, V7 Classic	5,90 €



### Pleuellagerschalen für Moto Guzzi gr.Modelle, 850T bis 1200 Norge, Ausführung mit Doppelloch

30062000	Pleuellagerschale gr.Mod 0 standard	12,60 €
30062001	Pleuellagerschale gr.Mod 1.Untermaß 0,254	12,60 €
30062002	Pleuellagerschale gr.Mod 2.Untermaß 0,508	12,60 €
30062003	Pleuellagerschale gr.Mod 3.Untermaß 0,762	31,75 €



Nr.: 30062000-Z

Nr.: 61062010

### Pleuellagerschalen Moto Guzzi, kleine Modelle

19062022	Pleuellagerschale V35 Imola 2, V50 III	12,90 €
61062010	Pleuellagerschale V35 / V50	7,00 €
27062060	Pleuellagerschale V65, V 65 Lario	22,00 €



**Wichtig bei der Montage der Pleuel ist die Verwendung neuer Dehnschrauben. Schon benutzte Dehnschrauben besitzen nicht mehr die erforderliche Festigkeit, und der Abriss einer Dehnschraube kann einen kapitalen Motorschaden zur Folge haben.**

37062205	Dehnschraube 1100 Sport	12,60 €
30062200-Z	Dehnschraube gr.Modelle	17,10 €
19062220	Dehnschraube Imola 2	12,40 €
01062230	Dehnschraube Quota, Norge, Griso, Breva, V11	12,60 €
19062221	Dehnschraube V35-3	2,45 €
61062201	Dehnschraube V35/V50	7,20 €
19062261	Dehnschraube V65,750/Breva/Lario	9,40 €



Nr.: 37062205

Nr.: 30062200-Z



Nr.: 19062221

Nr.: 92731090-Z

### Muttern für Dehnschrauben

92731090-Z	Mutter Dehnschraube gr.Modelle	2,80 €
61062401	Mutter Dehnschraube V35/V50	2,25 €
19062460	Mutter Dehnschraube V65	2,45 €

### Carrillo - Pleuel Moto Guzzi

Die amerikanische Firma Carrillo fertigt in kleiner Stückzahl hochwertige Pleuel für zahlreiche Hochleistungs - Verbrennungsmotoren. Bei geringerem Gewicht gegenüber den Serienpleuelen werden wesentlich höhere Werte für Zugfestigkeit und Dehngrenze erreicht (Vergl.. MO 2/92, S.28ff).

Die Pleuel werden aus einem speziellen Vergütungsstahl geschmiedet, geprüft, ausbalanciert und anschließend kugelgestrahlt, um eine besonders hohe Oberflächenfestigkeit und lange Haltbarkeit zu erreichen.

Das jedem Pleuel beiliegende Datenblatt informiert über die Gewichtsdaten und das korrekte Anzugsmoment der Pleuelschrauben. Dieses wird durch deren exakt definierte Länge bestimmt. Die von uns gelieferten Carrillo-Pleuel sind selbstverständlich Originalteile aus Amerika, keine Nachbauten.

200077005	Carrillo - Pleuel MG gr. Mod.	412,50 €
200077006	Dehnschraube Carrillo 5/16	61,75 €

Neben der angegebenen Ausführung sind Carrillo - Pleuel für nahezu jeden Motortyp, auch in Einzelanfertigung nach Muster, lieferbar. Die Lieferzeit beträgt in diesem Fall etwa 10 Wochen.





## Kupplungsscheiben, Zwischenscheiben und Kupplungsräder für Moto Guzzi

Für alle großen Modelle ab V 7 führen wir die Kupplungsscheiben der Kupplungsbelagspezialisten Surfex und SD-TEC. Beide Hersteller garantieren mit Ihrem Namen für eine ausgezeichnete Qualität ihrer Produkte.

### Kupplungsräder

30081810-Z	Kupplungsrad gr.Mod ab 89' fein verzahnt	57,00 €
14081811-Z	Kupplungsrad gr.Mod bis 89' grob verzahnt	47,80 €
05081830	Kupplungsrad Brevia,Griso,Norge,Sport	55,00 €
01211640	Kupplungsrad fein, V11 ab 99	107,00 €
04211600	Kupplungsrad fein, V11/LM/Scu/MGS ab 01	111,50 €
12081801-Z	Kupplungsrad V 7 4-Gang	82,75 €



Nr.: 30081810-Z



Nr.: 14081811-Z



Nr.: 30084410SD feine Verzahnung. Geklebte und genietete Ausführung.



Nr.: 12081801

### SD-TEC Kupplungsreibrscheiben, tausendfach bewährt!

Die verstärkten SD-TEC Kupplungsreibrscheiben sind eine technische Weiterentwicklung aller sich am Markt befindlichen Kupplungsbeläge für Moto Guzzi. Sie vereinen alle technischen Verbesserungen der letzten Jahre. **Geklebte und vernietete** Kupplungsbeläge garantieren eine optimale Haftung im Fahrbetrieb. Durch extra große Nieten wird zusätzlich eine größere mechanische Belastbarkeit erreicht.

30084410SD	Kupplungsscheibe gr.Mod feinverz.SD-TEC	34,75 €
------------	---	---------

### Kupplungsreibrscheiben Surfex, geklebt

30084410-Z	Kupplungsscheibe gr.Mod feinverz. Surfex	39,00 €
28084460-Z	Kupplungsscheibe gr.Mod grobverz. Surfex	39,50 €

12082300-Z	Kupplungs-Zwischenscheibe gr. Modelle	19,69 €
------------	---------------------------------------	---------

### Kupplungsreibrscheiben für Moto Guzzi 350 - 750ccm

19084450-Z	Kupplungsscheibe V 35-V50/2 AP17mm	49,00 €
27084420-Z	Kupplungsscheibe V 650-750, AP20mm	49,00 €

### Kupplungsfedern

13084100-Z	Kupplungsfeder gr.Mod, (8 Stück erforderlich)	0,98 €
10084101-Z	Kupplungsfeder Nuovo Falcone	1,50 €
04084100	Kupplungsfeder V11, (10 Stück erforderlich)	1,23 €

12087001-Z	Kupplungsdrucklager	9,60 €
90706170	O-Ring Kupplungsdrucklager gr.Mod 17x2,5	0,40 €



Nr.: 30084410-Z



Nr.: 27084420-Z



Nr.: 13084100-Z



Nr.: 12087001-Z



Nr.: 12082300-Z



## Stein-Dinse Kupplungsset für Moto Guzzi grosse Modelle



Nr.: 200033302

### Kupplungs - Set Moto Guzzi grosse Modelle

Für die großen Guzzi Modelle ab V 7 850 GT (5-Gang) haben wir ein komplettes einbaufertiges Kupplungs-Set zusammengestellt. Dieses besteht aus zwei verstärkten SD-TEC Kupplungsreibrscheiben, der Kupplungszwischenscheibe, dem Kupplungsrad auf der Ge-triebeeingangswelle in der feinverzahnten Ausführung der neueren Modelle ab `89, und dem Sicherungsblech für die Nutmutter. Komplet ist das Set für alle großen Guzzi Modelle zu verwenden.

**200033302 Kupplungs-Set, feine Verzahnung 139,50 €**  
neue Ausführung, feinverzahnt, mit der verbesserten Verzahnung (grössere Auflagefläche der Verzahnung) von Kupplungsrad und Kupplungsscheiben.

**Dieses Kupplungsset kann bei folgenden Modellen komplett verbaut werden:**

Moto Guzzi	V 7 850 GT (5-Gang)
Moto Guzzi	850 LM 1, LM 2, LM 3
Moto Guzzi	850 T3
Moto Guzzi	850 T4
Moto Guzzi	850 T5
Moto Guzzi	V 1000 G 5
Moto Guzzi	1000 SP, SP 2, SP 3
Moto Guzzi	1000 LM 4
Moto Guzzi	1000 LM 5
Moto Guzzi	1000 S
Moto Guzzi	1100 Sport, 1100 Sport i.e.
Moto Guzzi	Centauro
Moto Guzzi	Daytona 1000, RS, Racing
Moto Guzzi	Mille GT, 1. und 2. Serie
Moto Guzzi	Quota 1000, 1100 ES
Moto Guzzi	California 2, California 3
Moto Guzzi	California 1100 alle Modelle mit 2-Scheiben Kupplung

#### Nutmutterschlüssel für Moto Guzzi

Dieses Werkzeug kann mit 1/4 Zoll Stecknarre benutzt werden.

14912603-Z Nutmutterschüssel 30,50 €  
Kupplungsrad gr.Modelle



Nr.: 30082900

Nr.: 12082901-Z

#### Kupplungsdruckplatten

37082905	Druckplatte 1100 Sport	113,50 €
30082900	Druckplatte Daytona, Centauro	116,75 €
12082901-Z	Druckplatte gr.Mod	65,00 €
19083462-Z	Druckplatte V35/V50	18,50 €
19082501	Druckplatte V50 Monza	78,75 €

### Einscheibenkupplung füt Moto Guzzi

Wie allgemein bekannt, ist die sinnvollste Maßnahme, das recht träge Ansprechverhalten der großen Guzzi-Motoren zu verbessern, die Schwungmasse an der Kupplung zu verringern. Eine Einscheibenkupplung mit Tellerfeder ist hier eine optimale Verbesserung.

Durch diese im Automobilbau bewährte Konstruktion entfallen die technischen Unzulänglichkeiten der Originalkupplung mit den verschiedenen verschleißfreudigen Verzahnungen.

Speziell für die gr. Moto Guzzi - Modelle wurden verschiedene Einscheibenkupplungen entwickelt. Das bekannte und bewährte Prinzip der Einscheiben Tellerfeder-Kupplung aus dem Automobilbau wurde übernommen, um die zu bewegenden Teile und damit den Verschleiß erheblich zu verringern. Ein hervorragendes Preis-/Leistungsverhältnis bietet die abgebildete Einscheibenkupplung aus italienischer Fertigung. Die Tellerfeder-Kupplung verringert erheblich sowohl die Schwungmasse von ca. 8 Kg auf 3,7 Kg, als auch die zu bewegenden Teile, und verspricht eine erhöhte Drehmomentübertragung.



Das Resultat ist minimaler Verschleiß am Kupplungsrad bei gleichzeitig geringeren Handkräften. Für einen optimalen Rundlauf wird die Kupplung nach der Produktion elektronisch ausgewuchtet. Die Lieferung erfolgt komplett einbaufertig in drei verschiedenen Ausführungen für die gr. Guzzi-Modelle. Im Lieferumfang enthalten ist ein spezielles Kupplungsrad für die Getriebeeingangswelle.

200001620	Einscheibenkupplung alle großen Modelle, T3-T5, LM1-1000 Ohne Abnehmer auf der Schwungscheibe	369,99 €
200001640	Einscheibenkupplung Daytona, Cal.1100 i, 1100 Sport i	369,49 €
200001655	Einscheibenkupplung V11 alle 6-Gang Modelle	369,49 €



### Einzelteile für Einscheibenkupplung

200001621	Einscheibenkupplung Gr. Mod. Tellerfeder	47,50 €
300001834	Kupplungsscheibe für Einscheibenkupplung verbesserte geschlitzte Ausführung	68,00 €
200001650	Kupplungsrad für Einscheibenkupplung ital.Ausführung	74,76 €

### Ergal - Schwungscheiben Moto Guzzi

Die sinnvollste Maßnahme, das recht träge Ansprechverhalten der großen Guzzi-Motoren zu verbessern, ist eine Verringerung der Schwungmasse an der Kupplung, z.B. durch leichtere Schwungscheiben, eine leichtere Druckplatte oder einen erleichterten Anlasserzahnkranz.

So reduziert eine Schwungscheibe aus "Ergal", aus einer extrem oberflächengehärteten Aluminium-Legierung hergestellt, die Schwungmasse ganz erheblich. Der Motor dreht mit dieser Schwungscheibe wesentlich freier und agiler hoch. Alle übrigen Serienbauteile der Kupplung werden weiterverwendet. In Verbindung mit verstärkten Kupplungsscheiben hat sich diese Kombination aus Zubehör- und Serienteilen seit Jahren bewährt und auch im Rennsport ihre Zuverlässigkeit bewiesen.



Die Schwungscheibe wird in der Originalform mit Zünd- und Steuermarkierung geliefert, Gewicht ca. 1335g (original LM 4215g). Voraussetzung für die einwandfreie Funktion und lange Lebensdauer der Schwungscheiben ist ein korrekter Massenausgleich und eine einwandfreie Lagerung der Kurbelwelle !

200026001	Schwungscheibe Ergal 1335gr.	365,00 €
200026002	Schwungscheibe Ergal Superleicht 1068gr.	362,25 €

Originalform mit Zünd- und Steuermarkierung, Gewicht: 1335g (original LM 4215g).



Art.-Nr.: 200026001

## Schwungscheiben in Stahlausführung

Der Guzzimotor dreht mit einer erleichterten Schwungscheibe wesentlich freier und agiler hoch. Das recht träge Ansprechverhalten kann so deutlich verbessert werden.

17067050	Schwungscheibe T3 / Cal.2 4250gr.	249,00 €
14067050-Z	Schwungscheibe LM 3300 gr.	249,00 €
14067050-1	Schwungscheibe LM 2800 gr. erleichtert	249,00 €

## Schwungscheiben in Stahlausführung

37067005	Schwungscheibe 1100 Sport Vergaser	445,50 €
01067000	Schwungscheibe 1100 Sport ie	394,75 €
30067006	Schwungscheibe Daytona Stahl	410,00 €
29067040	Schwungscheibe Cal 3,1100 (Digiplex),T5	372,26 €
03067055	Schwungscheibe Cal. EV 2001-> Tourer	336,50 €
04067000	Schwungscheibe V 11	391,00 €

## Anlasserzahnkränze

37067905	Anlasserzahnkranz 1100 Sport ie	236,50 €
30067901-Z	Anlasserzahnkranz Daytona	246,50 €
17067900-	Anlasserzahnkranz gr. Modelle	125,00 €
19067900-Z	Anlasserzahnkranz kl. Modelle.	129,95 €
01067930	Anlasserzahnkranz V 11, Breva, Griso, Norge	243,25 €



## Befestigungsschrauben Schwungscheibe

12067701	Schraube für Schwungscheibe	0,82 €
14615901	Sicherungsscheibe für Schwungscheibe	0,60 €
19067700	Schraube Schwungscheibe V35-65 (Kuppl.)	1,50 €



## Befestigungsschrauben Anlasserzahnkranz

98054420	Schraube Anlasserzahnkranz gr. Modelle	0,82 €
14615901	Sicherungsscheibe Anlasserzahnkranz gr. Modelle	0,60 €
98084316	Schraube Anlasserzahnkranz kl. Modelle	0,32 €
14217901	Sicherungsblech Anlasserzahnkranz kl. Modelle	0,60 €



## Loctite Schraubensicherung

500151005	Loctite mittelfest 10ml ausreichend für viele Anwendungen	9,90 €
-----------	--	--------





## Steuerketten und Steuerketten-Set gr. Mod.

Da die originale Steuerkette der gr. Guzzi-Modelle nicht vorgelängt ist und im Laufe der Zeit sich ungleichmäßig längt, führen wir für diese Modelle nur verstärkte und vorgelängte Qualitätssteuerketten namhafter Hersteller in hochwertiger Ausführung.

Die von uns speziell zusammengestellten kompletten Steuerketten-Sets mit der vorgelängten Steuerkette Spezial, einem federbelasteten Steuerkettenspanner (Stucchi), dem Sicherungsblech für die Nutmutter und einer Steuergehäusedeckel-Dichtung garantieren eine exakte Motorsteuerung.

200033300	Steuerketten-Set, gr. Modelle	55,00 €
61058040-Z	Steuerkette 350 - 400 GTS	28,50 €
28058060	Steuerkette gr. Mod. verstärkt, Renold	36,00 €
28058061	Steuerkette gr. Mod. extra verstärkt 'SPEZIAL'	41,25 €
19058000-Z	Steuerkette V35-V50/1	28,75 €
19058020	Steuerkette V50/3, Monza Duplexkette	67,75 €
19058021-Z	Steuerkette V65L/SP, V35/2 Einfachkette	52,50 €
30057810	Steuerkettenspanner gr. Mod. ab '90	74,24 €
200011071	Steuerkettenspanner Stucchi	14,40 €
19058400	Steuerkettenspanner V35-V50/1	31,50 €
19058220	Steuerkettenspanner V50/3, Lario	29,75 €
93601026-Z	Nutmutter KW gr. Mod.	6,00 €
95028025-Z	Sicherungsblech Nutmutter KW gr. Mod	1,09 €

## Zahnriemen/Steuerriemen

30055300	Zahnriemen Centauro/Daytona/RS Original	22,00 €
30053500	Zahnriemen für MS.Umbau 17mmx750mm	22,75 €
30053501	Zahnriemen für MS.Umbau 17mmx815mm	30,75 €
300017652	Zahnriemenumbausatz MS gr. Modelle	311,24 €

## Keilriemen für die Lichtmaschine

12702505-Z	Lichtmaschinenkeilriemen V7 Bosch-Lima	12,00 €
12702500-Z	Lichtmaschinenkeilriemen V7 Marelli-Lima	12,00 €
05702530	Lichtmaschinenkeilriemen Breda 1100/Norge	9,50 €
10702555-Z	Lichtmaschinenkeilriemen Nuovo Falcone Civil	16,60 €
10702500-Z	Lichtmaschinenkeilriemen Nuovo Falcone Militär	16,60 €

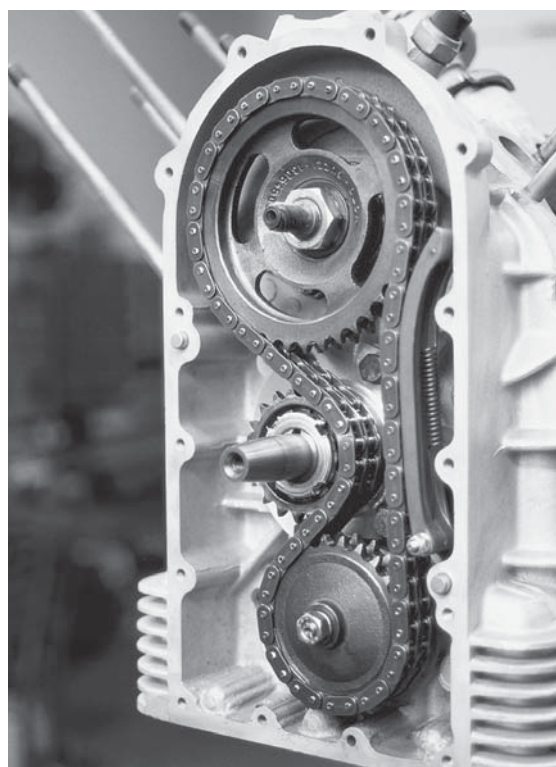

## Stirnradsätze Moto Guzzi

Die Einhaltung exakter Zünd- und Ventil - Steuerzeiten ist für jeden Motor absolut wichtig, um die vorgesehene Leistung zu erreichen, und um mechanische Schäden zu verhindern. Für die großen Moto Guzzi - Modelle erfüllen Stirnräder diese Aufgaben

wesentlich exakter als die serienmäßig verwendete Steuerkette. Diese Kette längt sich mit zunehmender Laufleistung, z.T. auch ungleichmäßig, und die genauen Steuerzeiten für Ventile und Zündung können nicht mehr eingehalten werden. Die aus einer speziell ausgehärteten Aluminium-Legierung hergestellten Stirnräder sind dagegen nahezu wartungs- und verschleißfrei, bei erheblich geringerem Gewicht. Durch den 5er-Nonius des Nockenwellenrades lassen sich die Steuerzeiten optimal einstellen.

Die kompletten Sätze mit drei Zahnradern auf der Ölpumpe, der Nocken- und Kurbelwelle sind in folgenden Ausführungen lieferbar:

200026003	Stirnradsatz Ergal gerade verzahnt	195,75 €
200026011	Stirnradsatz Ergal KW Stahl schrägverzahnt	246,25 €
200026004	Stirnradsatz Ergal Schräg verzahnt	202,25 €



## Ölpumpen Moto Guzzi

Eine technische Weiterentwicklung der originalen Ölpumpe für die großen Modelle, T3, LM1 - 1000, California 2, 3 -1100. Diese Ölpumpe bietet eine weitaus bessere Ölversorgung an allen beanspruchten Schmierstellen im Motor gegenüber der Original Ölpumpe. CNC-gefräht, Made in Germany.

500066001 Ölpumpe gr. Mod., 'Spezial' 153,00 €

## Ölpumpen Moto Guzzi

30146401 Ölpumpe Daytona 284,76 €

30146400 Ölpumpe gr. Modelle 284,76 €

19146422 Ölpumpe kl. Modelle neue Ausführung 135,26 €

976134 Ölpumpe 850/1100/1200  
Breva, Griso, Norge, Sport, Bellagio  
California Vintage, Classic-Touring ab 2006 297,50 €

19146400-Z Ölpumpe V35 V50 165,26 €

12146400-Z Ölpumpe V7/700->V7/850GT 282,76 €

13147701 Ölpumpen-Kettenrad gr. Modelle, alt 116,75 €  
30147700 Ölpumpen-Kettenrad gr. Modelle, neu 74,24 €

13148300 Ölpumpenkeil 1,70 €

92252210 Lager Ölpumpe gr. Modelle 39,75 €



Nr.: 500066001



Nr.: 500066001  
Rückansicht

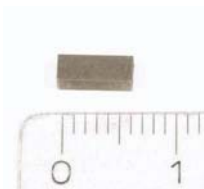

Nr.: 500066001



Nr.: 500066001



Nr.: 19146400-Z



Nr.: 19146400-Z  
Rückansicht



Nr.: 12146400-Z



## Ölwannenzwischenringe Moto Guzzi für aussenliegenden Ölfilter

Durch den Einbau eines Ölwannenzwischenringes, seit LM 3, T 5 in einfacher Form serienmäßig verwendet, läßt sich der Überdruck im Kurbelgehäuse reduzieren. Bei gleichem Ölvolumen sinkt der Ölpegel, das "Panschen" der Pleuellwangen im Öl wird reduziert und die Ölschaumbildung verringert. Verschiedene Ölwannenzwischenringe sind auch mit einem außenliegenden Ölfilteranschluss lieferbar. Soll bei einem Ölwechsel auch die Ölfilterpatrone erneuert werden, muß nicht extra die Ölwanne entfernt werden.

### Ölwannenzwischenringe mit Schwallblech

Ölwannenzwischenringe mit außenliegendem Ölfilteranschluss und Schwallblechen, ohne Luftschlitze. Die Schwallbleche im Zwischenring sorgen dafür, dass auch bei schnellen Schräglagenwechseln der Ölstand in der Ölwanne ausreichend ist, um von der Ölpumpe angesogen zu werden. Gerade im Gespanntrieb sind die Schwallbleche von entscheidender Wichtigkeit. Aufgrund starker Fliehkräfte besteht gerade im Gespanntrieb die Gefahr einer Ölunterversorgung im Fahrbetrieb. Durch den mitgelieferten Verschlußstopfen wird der alte Ölkreislauf in der Ölwanne verschlossen. Der vorhandene Ölfilteranschluss wird dann im Ölwannenzwischenring weiterverwendet.



Nr.: 200099020

200099020 Ölwannenzwischenring gr. Modell Ölfilter vorn, Zwischenring gr. Mod. mit Schwallblech und Ölfilteranschluss vorn (Die Kühlrippen des Steuergehäusedeckels müssen am unteren Ende ggf. etwas gekürzt werden).



200099050 Ölwannenzwischenring gr. Modell Ölfilter hinten, Ölfilteranschluss hinten (Nur für Modelle mit schmalen Interferenzrohr H-Rohr möglich. Guzzi-Modelle mit dem großen Sammler bieten zu wenig Platz).



Nr.: 200099050



14153000 Ölfilter gr. Mod 'UFI' `2314900`, weiss 6,79 €  
 70208H302 Ölfilter gr. Mod 'Champion', schwarz 8,79 €  
 14153000-Z Ölfilter gr. Mod 'SD-Tec', schwarz 5,80 €  
 14003600 Ölwannendichtung gr. Mod (1 Stk) 2,20 €



Nr.: 200001030M

### Ölwannenzwischenringe Moto Guzzi

05003130 Ölwannenzwischenring Breva 1100, schwarz 189,50 €  
 976099 Ölwannenzwischenring Breva 850, grau 242,50 €  
 200001030M Ölwannenzwischenring gr. Modelle, Magnesium, Gewicht ca. 1000gr. Ersatz für den nicht mehr lieferbaren Aluminium-Ölwannenzwischenring. 109,25 €  
 976083 Ölwannenzwischenring Norge, grau 197,25 €  
 01003210 Ölwannenzwischenring V11, schwarz 158,00 €  
 01003202 Ölwannenzwischenring 1100 Sport i.e., schwarz 153,75 €



Nr.: 01003202



### Spezial-Ölwanne für Moto Guzzi

Bei der Variante dieser Ölwanne ist der Ölfilter ebenfalls von außen zugänglich und kann somit leicht ausgetauscht werden. Eine weitere Besonderheit dieser Ölwanne sind die abgeschrägten Flanken, die sich besonders im Sportbetrieb bei großen Schräglagen positiv bemerkbar machen. Mit dieser vergrößerten Ölwanne ist weder ein Zwischenring erforderlich, noch muß der Steuergehäusedeckel bearbeitet werden. Für diese Ölwanne ist auch eine Ausführung mit Schauglas aus Mineralglas lieferbar, dass bei Neubestellung der Ölwanne ohne Aufpreis montiert wird. Ölwanne Spezial, V-Form, Moto Guzzi Ölwanne mit außenliegendem Ölfilteranschluss vorn

Nr.: 300017660



- |           |  |          |
|-----------|--|----------|
| 300017660 | Ölwanne Spezial gr. Modelle, Ölfilter vorn, mit Schauglas  | 445,00 € |
| 300017650 | Ölwanne Spezial gr. Modelle, Ölfilter vorn, ohne Schauglas | 429,99 € |

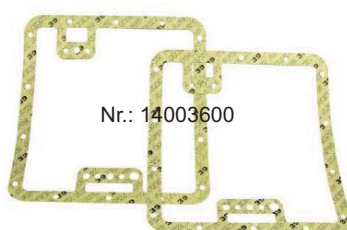

### Ölwanneabdichtungen

- |            |   |        |
|------------|---|--------|
| 01003600   | Ölwanneabdichtung 1100ie/Centauro/V11 (Dichtung zwischen Zwischenring u. Ölwanne) | 3,80 € |
| 01003651   | Ölwanneabdichtung Brevia 850/1100 oben  | 3,50 € |
| 05003630   | Ölwanneabdichtung Brevia 850/1100 unten   | 4,90 € |
| 14003600   | Ölwanneabdichtung gr. Modelle   | 2,20 € |
| 19003602-Z | Ölwanneabdichtung kl. Modelle   | 1,62 € |
| 12003600   | Ölwanneabdichtung V7 GT, Spezial  | 3,00 € |



### Ölfilterumbau für V7 Modelle

Mit diesem Ölfilterumbaukit können Sie Ihre V7, V7/700, V7/850 GT und auch die V7 Sport Modelle in den Genuß eines Ölfiltersystems bringen. Die Ölwechselintervalle der V7-Modelle lassen sich problemlos mit diesem Kit erhöhen. Mit dem im Lieferumfang enthaltenen Materialien ist der Umbau denkbar einfach

- |           |   |          |
|-----------|---|----------|
| 300378001 | Ölfilterumbau V7 Sport mit Zwischenring inklusive Ölwannezwischenring, Dichtungen, Schrauben und Anbauteile für die V7 Sport.                   | 259,00 € |
| 300378000 | Ölfilterumbau V7/700 mit Zwischenring inklusive Ölwannezwischenring, Dichtungen, Schrauben und Anbauteile für die V7/700 bis V7/850 GT Modelle. | 259,00 € |



Bei diesem Ölfilterumbau handelt es sich um einen Umbausatz, bei dem der Ölfilter im Hauptstrom sitzt und somit das gesamte Motoröl gefiltert wird. Für die Verwendung dieses Umbausatzes muss in der Original-Ölwanne eine Befestigungsbohrung für das neue Ölsieb gesetzt werden.



# Moto Guzzi Ölabscheider am Rahmen

200017075 Ölabscheider für grosse Modelle, aus V2A

179,00 €

Dieser Ölabscheider kann bei den Moto-Guzzi Modellen (T, T3, LM1,2, SP) verwendet werden. Diese besitzen serienmäßig noch einen separaten Ölabscheider in Form einer Blechdose direkt über der Entlüftungsleitung auf dem Motor. Bei diesen Modellen kann es vorkommen, dass nach längerer Fahrt plötzlich Öl über die Entlüftungsleitung des serienmäßigen Ölabscheiders sich verflüchtigt und eventuell das Hinterrad verölt. Die Vorteile des neuen Systems sind:

- Es bietet ausreichend großes Volumen.
- Ist weit genug von der Ölquelle entfernt.
- Kühlung durch den von vorn einströmenden Fahrtwind.
- Ist von der Anordnung ähnlich wie das Originale Rahmenrohr ideal geeignet, das abgeschiedene Öl wieder dem Motor zurückzuführen.

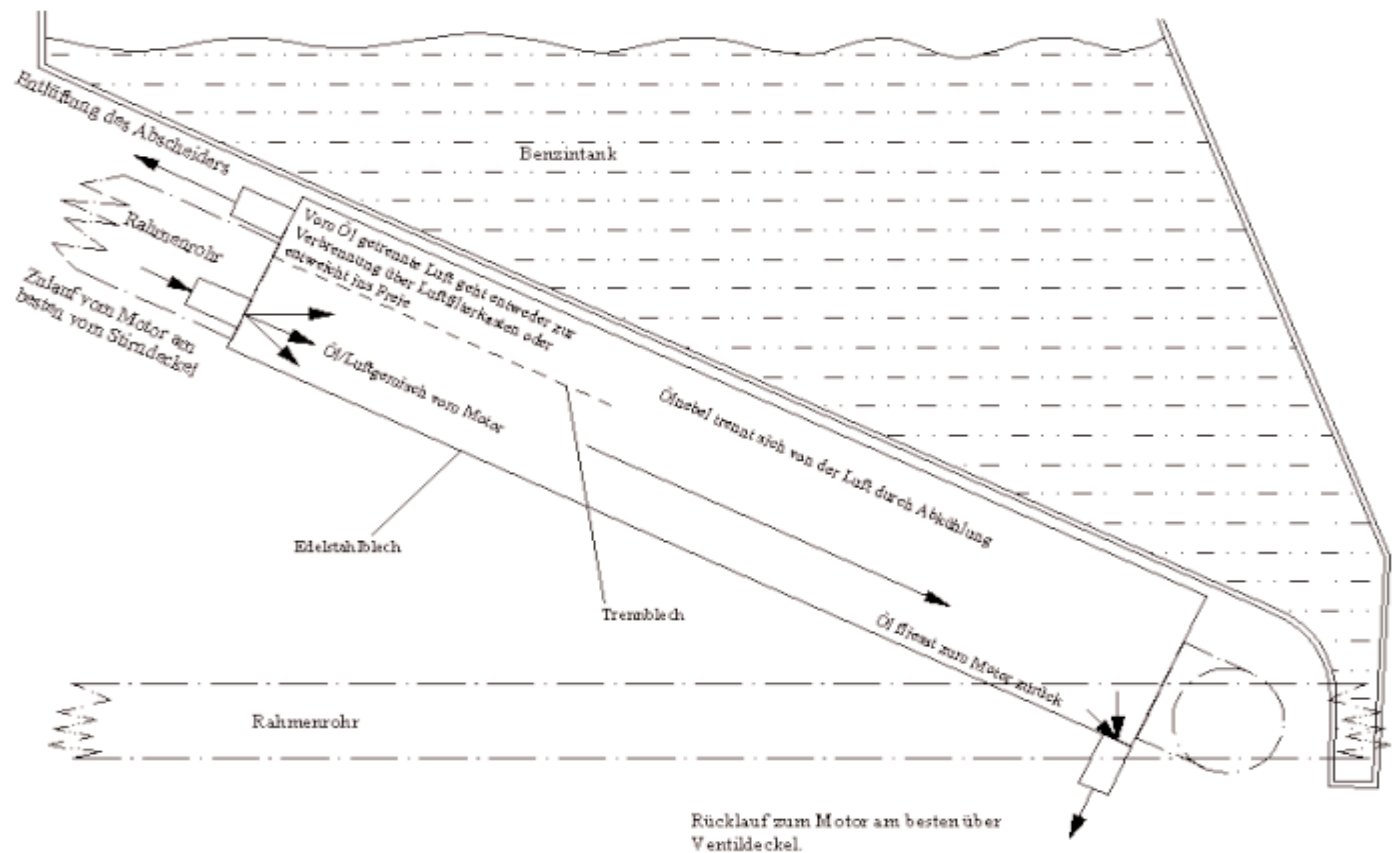

Das Originale Entlüftungssystem wird dabei umgestellt. Die Entlüftung wird sinnvoller Weise aus dem Stirndeckel erfolgen. Dazu gibt es mehrere Möglichkeiten:

- einen Einschraubstutzen anstatt der Drehzahlwelle. (Kit-Preis= 46,50 €)
- einen Stutzen in den Stirndeckel einschweißen (Kit-Preis= 49,80 €)
- oder nach anbringen einer entsprechenden Fräs- und Befestigungsfläche einen Stutzen anschrauben. Der Rücklauf findet über die Ventildeckel rechts und links statt. Verschließen kann man die verbleibenden Löcher mit einem Deckel

## Moto Guzzi Ölabscheider

für das bisherige Entlüftungsrohr, und einem Stopfen für die ehemalige Rücklaufleitung beide befinden sich im Kupplungsraum des Motors.

200017075.1	Ölabscheider MS Anschluß-Kit Flansch	49,80 €
200017075.2	Ölabscheider MS Anschluß-Kit Stutzen	46,50 €

### Ersatzteile für Ölabscheider am Rahmen

200017075.3	Ölabscheider MS Deckel Entlüftung	11,40 €
200017075.4	Ölabscheider MS Senkkopfschraube M6x16	0,20 €
200017075.5	Ölabscheider MS Stopfen Rücklauf	2,20 €
200017075.6	Ölabscheider MS Dichtscheibe 16x20	0,59 €

### Ölabscheider für Moto Guzzi

14155700-Z	Ölabscheider LM 1/2	32,00 €
31153481	Ölabscheider V65	17,20 €
12155701-Z	Ölabscheider V7 700,GT,Spezial	27,75 €

### Öldruckschalter

32768710	Öldruckschalter Breva 750/Nevada´04->	5,50 €
17768750-Z	Öldruckschalter gr. Modelle M12x1,5	3,40 €
31768780	Öldruckschalter Griso/Norge	8,50 €
19768720-Z	Öldruckschalter kl. Modelle V 35-65	9,60 €

### Öldruckleitungen für Moto Guzzi

300011800	Öldruckleitung Centauro/Daytona	23,25 €
05153630	Öldruckleitung Norge 1200	37,50 €
10153601-Z	Öldruckleitung Nuovo Falcone	38,25 €
12153600-Z	Öldruckleitung V7 starr	21,75 €

### Öldruckleitungen in VA-Ausführung

01153602	Öldruckleitung VA 1100 Sport ie.	56,75 €
----------	----------------------------------	---------

### Öldruckleitungen in VA-Ausführung von FRENTUBO

14153660VA	Öldruckleitung VA eckiger Motor	32,00 €
14153601VA	Öldruckleitung VA runder Motor	32,00 €
95990037-Z	Hohlschraube Öldruckleitung, M8x1,25, 22mm lang	1,98 €
12154200	Dichtscheibe für 8mm Hohlschraube, 8x14x1	0,59 €



Nr.: 31153481

Nr.: 14155700-Z



Nr.: 12155701-Z



Nr.: 17768750-Z



Nr.: 32768710



Nr.: 31768780



Nr.: 19768720-Z



Nr.: 01153602



Nr.: 14153601VA



Nr.: 14153660VA



## Ölmesstäbe für Moto Guzzi

### Ölmesstäbe Aluminium, CNC-gefräst

Ölmesstäbe, Alu, CNC gefräst, ohne Werkzeug von Hand drehbar, incl. O-Ring.

200033062	Ölmeßstab Alu Dayt.RS/1100 Sp.inj. M20x1,5x180mm	18,40 €
200033065	Ölmeßstab Alu kurz drehbar - M20x1,5 x101mm	15,40 €
200033064	Ölmeßstab Alu lang drehbar - M20x1,5 x130mm	15,40 €
200033067	Ölmeßstab Alu GG kurz ziehbar M20x1,5	26,00 €
200033066	Ölmeßstab Alu GG lang ziehbar M20x1,5	29,00 €
200026012	Ölmeßstab Alu lang/kurz, steckb.-M20x1,5x128/100mm	22,00 €
Alu Ölmesstab zweiteilig, steckbar. Zur Ölstandskontrolle den Messstab einfach herausziehen. Mit 2 unterschiedlich langen Messstäben, die einfach in das Alu-Gehäuse geschraubt werden.		
99105130-Z	Ölmeßst.Verlängerungs-Kit Norge 850/1200	110,25 €
01004900-Z	Ölmeßstab 1100 Sport ie - M20 x 1,5 x 180mm	4,20 €
300359020	Ölmeßstab Alu Comfort mit Zwischenring	53,00 €
300359021	Ölmeßstab Alu Comfort ohne Zwischenring	53,00 €
300359022	Ölmeßstab Alu Ziehverschluss, mit Zwischenring	56,00 €
300359023	Ölmeßstab Alu Ziehverschluss, ohne Zwischenring	56,00 €
30004910-Z	Ölmeßstab Daytona, Cal.3 lang orig.	3,90 €
28004950-Z	Ölmeßstab LM 3 lang	10,20 €
883144	Ölmeßstab Stelvio, ziehbar	20,75 €



### Ölmesstäbe mit Öltemperatur-Direktanzeige von RR

300033071	Ölmeßstab mit Thermom. M20 x 1,5 x 121mm - kurz 850T3, T4, LM 1, ohne Zwischenring	52,00 €
300033070	Ölmeßstab mit Thermom. M20 x 1,5 x 152mm - lang 850T5, LM 2-1000, 1000S, Cal.3-1100	52,00 €
70030RR75	Ölmeßstab mit Thermom. M20 x 1,5 x 200mm 1100 Sport, V11, Centauro, Daytona, Griso, Brevia	54,50 €
70030RR145	Ölmeßstab mit Thermom. M20 x 1,5 x 145mm 1100 Brevia / 1100 Griso	54,25 €
300033072	Ölmeßstab mit Thermom. M25 x 1,5 x 120mm V35-V65, NTX 650 ohne Zwischenring	52,00 €
70030RR66	Ölmeßstab mit Thermom. M25 x 1,5 x 130mm Nevada 750, V75, 750 Brevia	51,25 €
70030RR78	Ölmeßstab mit Thermom. M20 x 1,5 x 228mm	51,25 €



## Kreuzgelenke für Moto Guzzi

Das Kreuzgelenk 30328030 und das Kreuzgelenk-Set 30328040-Z passen bei folgenden Modellen:  
850 T/ T3 - 5/ T 5 Polizia, California 2/3, California 1100 bis Baujahr 2001, LeMans 1/2/3/4/1000, 1000S, Mille GT, Quota, 1000 SP, SP 2-3, Convert.



Nr.: 30328040-Z

30328040-Z Kreuzgelenk-Set gr. Mod. 149,00 €  
Das Set beinhaltet: 1 x Kreuzgelenk, 1 x Stützlager, 1 x Seegering, 1 x Faltenbalg und 2 x Schelle für den Faltenbalg.

30328030 Kreuzgelenk gr.Mod 129,00 €  
Prüfen Sie immer das Stützlager und bitte erneuern Sie dieses gegebenenfalls!



Nr.: 30328030

30328031 Kreuzgelenk Quota, mit größerem Knickwinkel 351,50 €

12328000 Kreuzgelenk V7-850T klein 205,75 €

01358730 Kreuzgelenk V11 506,25 €



Nr.: 19328001-Z

### Kreuzgelenke mit Kardanwelle

03328050 Kreuzgelenk Cal.1100 SS, Alu, Stone,Vintage 410,75 €

05326330 Kreuzgelenk Griso/Breva/850/1100/Norge 335,00 €

19328001-Z Kreuzgelenk V35/1-V50/1, innen 10 Zähne 206,58 €

19328020-Z Kreuzgelenk V35/2 V50/3,Monza, innen 12 Zähne 195,27 €

23328080-Z Kreuzgelenk V65 Lario,TT,Florida, innen 12 Zähne 179,58 €

19328061-Z Kreuzgelenk V65 SP, innen 12 Zähne 236,50 €

23328081-Z Kreuzgelenk V65/750 Breva 157,50 €



Nr.: 19328020-Z

### Stützlager Kreuzgelenk

92204230-Z Lager Stützlager Kreuzgelenk gr.Mod 10,40 €  
für alle grossen Guzzi 850-1200 ccm, außer V7/850T

92204228 Lager Stützlager Kreuzgelenk V7 19,19 €



### Faltenbalg Schwinge/Kreuzgelenk

18548000-Z Faltenbalg Schwinge Gr. Mod. 6,00 €

12548000-Z Faltenbalg Schwinge Kardan V7 GT 9,60 €

23548080-Z Faltenbalg Schwinge Lario/Florida 8,90 €

19548001-Z Faltenbalg Schwinge V35-65 9,81 €

93305057-Z Schelle Faltenbalg klein 2,05 €

93305078 Schelle Faltenbalg groß 3,00 €



### Kardanwellen

12326300 Kardanwelle LM 1/2, grob-grob 60,00 €

28326350 Kardanwelle LM 3/4, grob-grob 61,00 €

28326345 Kardanwelle LM 3 grob/fein 67,00 €

29326300-Z Kardanwelle Cal2/1100/Quota grob/grob 64,75 €

29326350 Kardanwelle Cal.2/3 grob-feinverzahnt 72,49 €

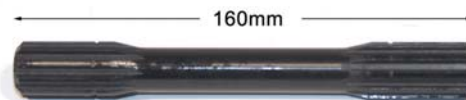

Nr.: 12326300-Z

90271020 Seegerring Kardanwelle MG gr. Modelle 0,40 €

90272023 Seegerring Keilbüchse MG kl.Modelle 0,56 €



Nr.: 28326350

### Zubehör Kardanwellen

200011026 Kardanwelle MG LM1/2 Fein.-Grobverzahnt 83,50 €

200011025 Kardanwelle MG LM 3/4/1000 Fein.-Grobverzahnt 37,50 €

### Keilbüchse

18327700 Keilbüchse Kardanwelle feinverzahnt 39,50 €

12327700 Keilbüchse Kardanwelle grobverzahnt (Serie) 25,00 €

19328801 Keilbüchse V35-750 Breva Endantrieb 32,00 €

19327701-Z Schiebestück f. Keilb.Endantr. MG Kl.Mod 25,50 €



Nr.: 12327700

NR.: 19327701-Z



## Tellerradsätze Moto Guzzi für verschiedene Endübersetzungen

Das Übersetzungsverhältnis beim Endantrieb ist genau genommen eine Größenangabe von Umdrehungen die der kleinere Triebbling machen muss, um das größere Tellerrad ein mal komplett zu drehen. Kürzere Übersetzungen haben höhere Zahlenwerte als lange Übersetzungen. (Beispiel : 5.28 : 1 ist kürzer übersetzt als 4.71 : 1), dieses bedeutet, dass bei einer Übersetzung von 5.28 : 1 sich der kleinere Triebbling 5.28 mal drehen muß, um das große Tellerrad ein mal komplett zu drehen.

Kürzere Übersetzungen reduzieren die Geschwindigkeit Ihres Motorrades im Verhältnis zur Motordrehzahl und erhöhen das Drehmoment, längere Übersetzungen erhöhen die Geschwindigkeit im Verhältnis zur Motordrehzahl und verringern das Drehmoment.

Bis auf wenige Ausnahmen (neue Modelle und groß/kleine Baureihen) sind die Tellerradsätze untereinander austauschbar, so das Sie sich Ihre Wunschübersetzung einbauen können.

17354690-Z	Tellerradsatz 6/32 fein (5.33) Cal.3, Gespann	374,85 €
17354650-Z	Tellerradsatz 7/33 grob Serie (4.71) Serienübersetzung fast aller gr. Modelle, T3, LM, 1000 SP, Cal. 2, ... Made in Germany	306,75 €
200011018	Tellerradsatz 7/37 grob (5.28), längere Übersetzung als der 7/33 Satz Made in Germany	306,75 €
19354621-Z	Tellerradsatz 8/31 (3.87) V35, V50, V65, V75, Nevada 350/750	304,50 €
30354602-Z	Tellerradsatz 8/33 (4.13) 1100 Sport, Centauro, Daytona, Quota ES, Cal.1100`1994 bis Cal. Vintage 2006	431,08 €
13354600-Z	Tellerradsatz 8/35 (4.38) V7, V7 Sport Made in Germany	306,75 €
12354600-Z	Tellerradsatz 8/37 grobverzahnt (4.62) 850 GT - V7 SPECIAL Made in Germany	306,75 €

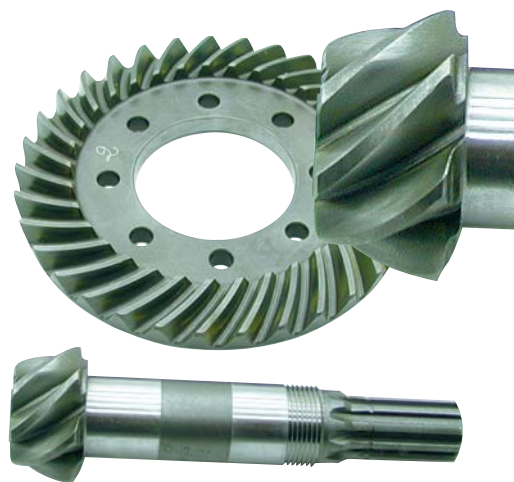

Beispiel einer Kardanübersetzung von einer SP1000 zum Tellerradsatz 7/33 im Verhältnis von 1:4.714

Eine Anleitung für das exakte Einstellen des Tellerradsatzes finden Sie auf unserer Internetseite im Bereich Service!

### Lager für den Endantrieb

92254340	Lager Endantrieb gr. Modelle (Nadellager)	43,74 €
92252235-Z	Lager Endantrieb kl. Modelle (Nadellager)	32,75 €
92252225	Lager in Buchse Endantrieb 1100 Sport	27,25 €
92201070	Lager Kugel Endantrieb gr.Mod Tellerrad-Flansch	36,50 €
92204230-Z	Lager Stützlager Einarmschw. Kardan 850/1100 Brev/Griso/1200Norge	10,40 €

### Simmerringe für den Endantrieb

90408511	Simmerring Kardan 85x110x8 850/1100 Brev, Griso, Norge, Stelvio	52,00 €
90407591-Z	Simmerring Kardan aussen 75X95X10, Brev,Nevada	15,20 €
90407085	Simmerring Kardan außen gr.Modelle 70x85x8	8,40 €
90403850-Z	Simmerring Kardan innen gr.Modelle 38-50-7	1,90 €
90407590	Simmerring Kardan außen kl.Modelle	3,65 €
90403257	Simmerring Kardan V11	17,20 €

Verhältnis der Übersetzung vom Motor zum Hinterrad:

1. Gang= 1:11,643
2. Gang= 1: 8,080
3. Gang= 1: 6,095
4. Gang= 1: 5,059
5. Gang= 1: 4,366



Nr.: 92254340



Nr.: 92204230-Z



Nr.: 90403850-Z

90408511

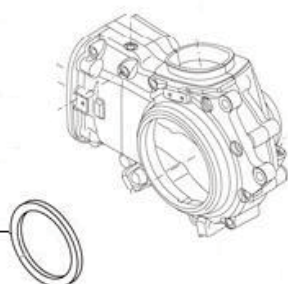



## Tellerradsatz Moto Guzzi gr. Modelle, Ausgleichsscheiben für das Tellerrad

17355400	Ausgleichsscheibe 0.8 Endantrieb	5,40 €
17355402	Ausgleichsscheibe 0.9 Endantrieb	5,50 €
17355404	Ausgleichsscheibe 1.0 Endantrieb.	5,40 €
17355406	Ausgleichsscheibe 1.1 Endantrieb	6,00 €
17355408	Ausgleichsscheibe 1.2 Endantrieb	6,20 €
17355410	Ausgleichsscheibe 1.3 Endantrieb	7,20 €
17355412	Ausgleichsscheibe 1.4 Endantrieb	7,20 €
17355413	Ausgleichsscheibe 1.5 Endantrieb	7,00 €
17355416	Ausgleichsscheibe 1.6 Endantrieb	6,00 €
17355418	Ausgleichsscheibe 1.7 Endantrieb	6,00 €

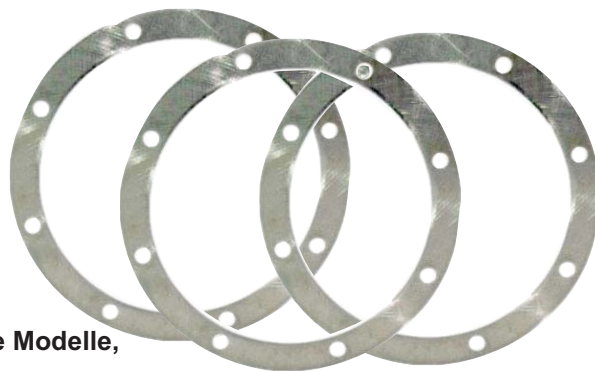

## Ausgleichsscheiben für den Triebbling, gr. Modelle und kleine Modelle, neue Ausführung

19355320	Ausgleichsscheibe Triebbling 1.0	5,50 €
19355321	Ausgleichsscheibe Triebbling 1.1	5,50 €
19355322	Ausgleichsscheibe Triebbling 1.2	5,50 €
19355323	Ausgleichsscheibe Triebbling 1.3	5,50 €
19355324	Ausgleichsscheibe Triebbling 1.4	5,50 €
19355325	Ausgleichsscheibe Triebbling 1.5	5,60 €
19355326	Ausgleichsscheibe Triebbling 1.6	5,50 €
19355327	Ausgleichsscheibe Triebbling 1.7	5,50 €
19355328	Ausgleichsscheibe Triebbling 1.8	5,50 €
19355329	Ausgleichsscheibe Triebbling 1.9	5,50 €



## Dichtungen für den Endantrieb

17350700-Z	Dichtung Endantrieb rund gr. Modelle	0,40 €
19350700-Z	Dichtung Endantrieb rund kleine Modelle	0,40 €
12350700-Z	Dichtung Endantrieb rund V7 GT/Spezial	0,40 €
12351100	Dichtring Endantrieb Kupfer MG Gr.Mod.	4,15 €
12352900-Z	Dichtung V7 GT Schwinge/Kardan	0,30 €



Nr.: 17350700-Z



Nr.: 12352900-Z



Nr.: 19350700-Z

## O-Ringe Endantrieb

90706584-Z	O-Ring Schwinge-Kardangehäuse gr.Mod 2,5	0,48 €
90706584.1	O-Ring Schwinge-Kardangehäuse gr.Mod 3,0	0,80 €
90706958	O-Ring Endantrieb V11	1,54 €
90706616	O-Ring Endantrieb V11	6,70 €



Nr.: 12351100

## Simmerring-Satz für Motor, Getriebe und Zylinder

17999550-Z	Simmerring-Satz gr. Modelle komplett 850 T bis LM 1000 inkl. O-Ringe	36,90 €
------------	--	---------

## Motordichtungssätze

30998900	1000 Daytona	48,25 €
01999000	1100 Sport ie	41,00 €
701298010	500 Nuovo Falcone '70	42,99 €
14999001	850 T, T 3	34,00 €
30999060	Cal.1100/EV/Jackal/Spec./1100 Sport	35,00 €
01998950	Centauro / Daytona RS	92,25 €
30998950	kompl. 1200 Brevia	131,99 €
30998952	kompl. Cal. Ev 06/07	161,99 €
30998955	kompl. Stelvio/Griso 1200 '08	108,75 €
14999050	LM 1/2, T3, T4 83 mm	35,00 €
28999050	LM 3,T5	35,00 €
29999000	LM 4,Cal.2,Cal.3,SP 2	35,00 €
05999030	850/1100 Brevia/Griso	152,25 €
MG976184	1200 Norge	97,50 €
30998951	Brevia 1200	112,75 €
30998954	Cal. Ev. '06/07	141,75 €
30998956	Stelvio/Griso 1200 '08	71,00 €
18999050	SP 1000,G5,T3,LM 2 88mm	35,00 €
19999020	V 35/2,V 35/3, Imola, TT	53,75 €
19999080	V 50/3,Monza, Florida, NTX	53,75 €
19999060	V65	53,75 €
200002000	V7 Spezial	65,00 €
200002001	V7 Sport,850 GT	39,50 €
200002004	V7/700	57,25 €



Nr.: 17999550-Z



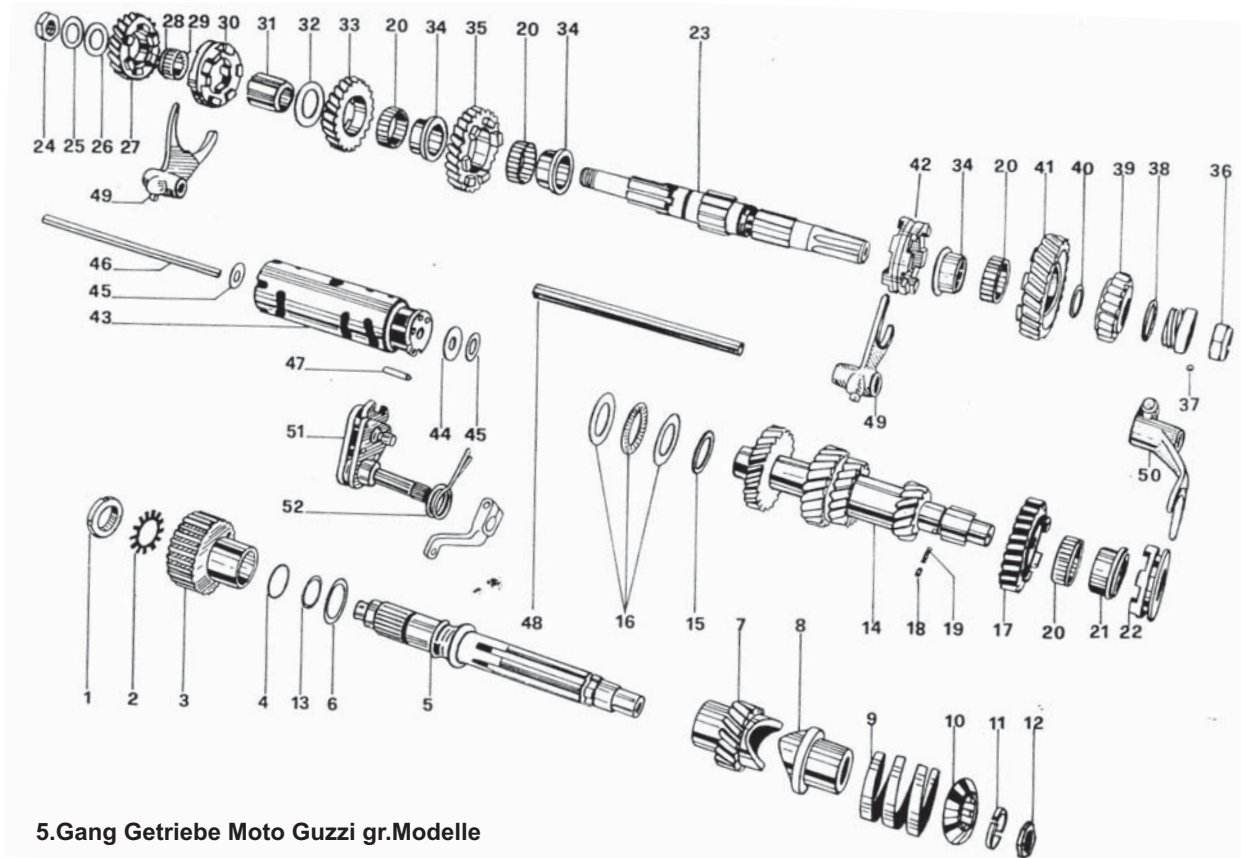

5.Gang Getriebe Moto Guzzi gr.Modelle

Pos.Nr.	Art.-Nr.:	Bezeichnung	Preis	Pos.Nr.	Art.-Nr.:	Bezeichnung	Preis
1	93601022-Z	Nutmutter MG Getriebeeingangswelle	9,00 €	33	14214810	Getrieberad 3. Gang/Z=22 gr.Mod	85,50 €
2	95028022-Z	Sicherungsblech Nutmutter Getriebe	1,08 €	34	14213001	Lager Buchse 1.-3. Gang	41,00 €
3	30081810-Z	Kupplungsrad gr.Mod ab 89' fein	57,00 €	35	14214510	Getrieberad 2. Gang/Z=25 gr.Mod	88,25 €
3	14081811-Z	Kupplungsrad gr.Mod bis 89' grob	57,00 €	36	14219310	Bundmutter Abtriebswelle gr.Mod	7,00 €
4	90706235	O-Ring Getriebeeingangswelle Gr.Mod	0,30 €	37	92295702-Z	Kugel	0,30 €
5	14210701	Kupplungswelle	97,50 €	38	14217300	Stützscheibe	1,64 €
6	14218401	Ölwegerscheibe	1,50 €	39	14215213	Getrieberad 5. Gang/Z=21 gr.Mod	80,25 €
7	14211110	Zahnradvorgelege MG Getriebe Z17	99,50 €	40	90706203-Z	O-Ring Zylinderkopf Stopfen	0,62 €
8	14211201	Eingreifmuffe MG Getriebe	39,50 €	41	14214210	Getrieberad 1. Gang/Z=28 gr.Mod	92,25 €
9	13211500	Feder Getriebeeingangswelle	47,50 €	42	14230711	Schiebemuffe für 1-2 Gang (Ab.W.)	81,75 €
10	13211601	Federteller Stahl, innenverzahnt	11,60 €	43	14234405	Schaltwalze Getriebe Gr. Mod	187,50 €
11	12211700	Halbsektor Getriebeeingangswelle	5,40 €	44	14235500	Scheibe Schaltwalze MG Gr.Mod.	0,90 €
12	14219401	Distanzstück	5,50 €	45	55235000	Paßscheibe 0.6mm	0,56 €
13	90706203-Z	O-Ring Zylinderkopf Stopfen	0,62 €	45	55235001	Paßscheibe 0.8mm	0,62 €
14	14210513	Vorgelegewelle Getriebe MG Gr.Mod.	395,25 €	45	55235002	Paßscheibe 1.0mm	0,62 €
15	12211000	Paßscheibe 2,0mm	0,56 €	45	55235003	Paßscheibe 1.2mm	0,62 €
15	12211001	Paßscheibe 2,1mm	0,56 €	46	14234300	Keilwellenstange	9,00 €
15	12211002	Paßscheibe 2,2mm	0,56 €	47	14234600	Nockenwellenstift T-LM 1000	4,65 €
15	12211004	Paßscheibe 2,4mm	0,56 €	48	14232400	Schaltgabelstange	27,25 €
16	92258525	Nadellager Antriebswelle gr.Mod.	9,20 €	49	14230501	Schaltgabel für 1-2-3-4 Gang	119,75 €
17	14212013	Gangzahnrad 5. Gang/Z=28 gr.Mod	90,75 €	50	14231201	Schaltgabel für 5. Gang	121,00 €
18	92296750	Buchsenanschlagstift	0,90 €	51	03236250	Schaltautomat gr. Mod.	116,00 €
19	94321051	Feder Antriebswelle	0,90 €	52	28238261-Z	Feder Getr.-Vorwähler gr. Mod.	3,57 €
20	92251030-Z	Nadelkäfig	6,79 €				
21	14212210	Buchse 5. Gang	73,99 €				
22	14231510	Schiebemuffe für 5. Gang	76,01 €				
23	30213602	Getriebeausgangswelle T3/Daytona	258,50 €				
24	14217410	Bundmutter Getriebeabtriebsw. klein	10,20 €				
25	43083810	Paßscheibe	0,90 €				
26	14215400	Stützscheibe	1,50 €				
27	14215110	Getrieberad 4. Gang/Z=20 gr.Mod	84,25 €				
28	92259017	Innenring 4. Gang Gr.Mod.	12,40 €				
29	92251022-Z	Nadelkäfig für 4. Gang	8,40 €				
30	14231012	Schiebemuffe für 3-4 Gang (Ab.W.)	81,75 €				
31	14232512	Schiebestück	80,75 €				
32	14218011	Abstandsring	2,84 €				





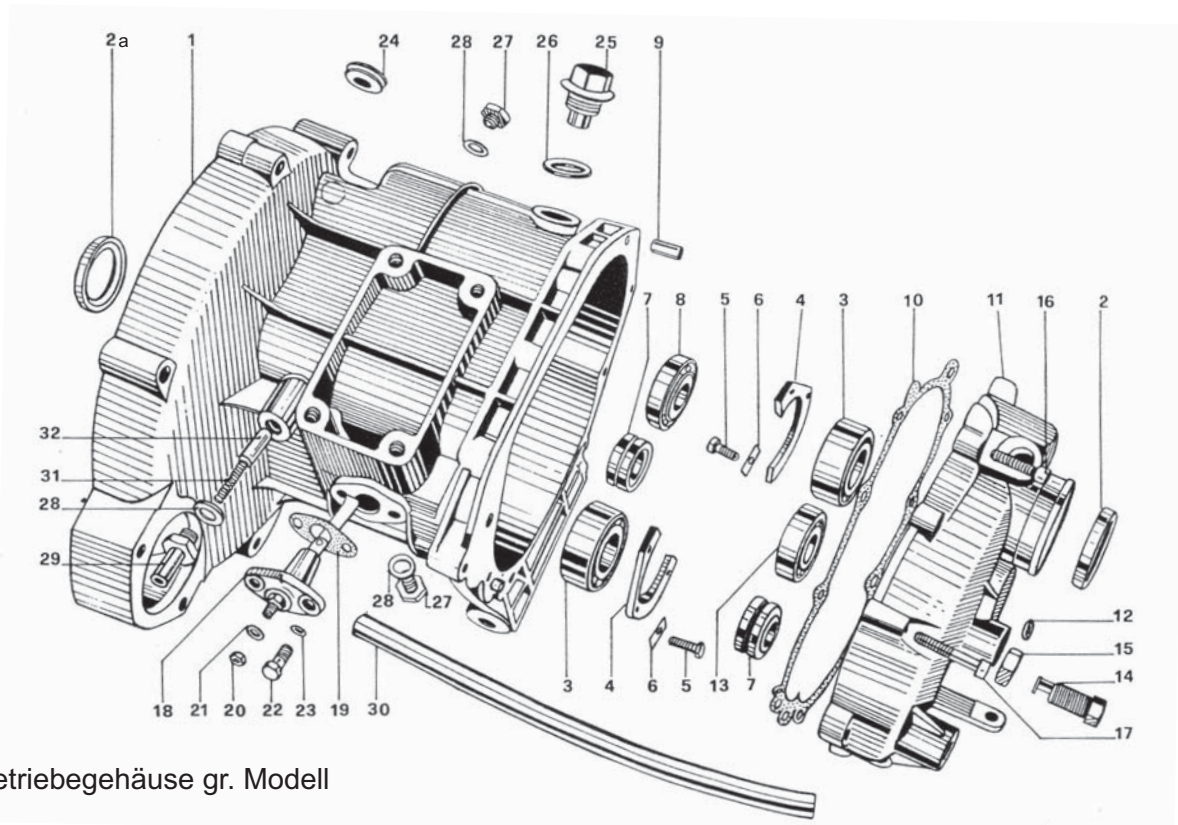

Getriebegehäuse gr. Modell

Pos.Nr.	Art.-Nr.:	Bezeichnung	Preis	Simmerringe für Getriebe V35-750,V11, Griso/Norge	
1	14200211	Getriebegehäuse gr. Mod	319,00 €	90400816	Simmerring Getriebe Nevada 750 3,36 €
2	90403547	Simmerring Getriebeausgang gr.Mod o.Drall	6,00 €		Kuppl.-Druckstange V11
2a	90403548	Simmerring Getriebeeingang gr.Mod m.Drall	6,20 €	90402737	Simmerring Getriebe V35 V50 4,45 €
3	92218424	Lager Getriebeabtriebswelle MG Gr.Mod.	32,25 €	90401424	Simmerring Getriebeausgang Griso/Norge 10,10 €
4	14213803	Lager Halteblech	29,00 €	90402841-Z	Simmerring Getriebeausgang kl.Mod. 1,76 €
5	98084316	Schraube M 6X16	0,29 €		Getriebeeingang V35-V50
6	14217901	Sicherungsblech	0,56 €	90404255-Z	Simmerring Getriebeausgang V11 2,25 €
7	92256218-Z	Getriebelager 10-2762	33,75 €	90402737-Z	Simmerring Getriebeeingang kl.Mod 2,40 €
8	92234717-Z	Getriebelager 7/8	74,76 €	90403245-Z	Simmerring Getriebeeingang kl.Mod 1,86 €
9	95512081	Zentrierstift Steuergehäusedeckel	1,46 €	90403549	Simmerring Getriebeeingang Norge/Griso 9,50 €
10	14201110-Z	Getriebedeckel Dichtung gr.Mod	0,40 €	90404059-Z	Simmerring Getriebeeingang V11 7,70 €
11	18200802	Getriebedeckel	198,25 €	90403245	Simmerring Getriebeeingang V65 2,59 €
12	90706140	O-Ring Schaltwelle gr.Mod	0,46 €	90402535	Simmerring Getriebeeingang V7 (32x45x7) 3,15 €
13	92201417	Getriebelager 7/13	8,20 €		
14	14237800	Schraube M12 Schaltautomat gr. Mod.	12,40 €	<b>Getriebegehäusedichtungen V35-75, V7</b>	
15	92602512	Mutter Rahmenunterzug flach M12x1.25	1,30 €	12201100-Z	Getriebedeckel Dichtung V7 4Gang 0,59 €
16	98622325	Schraube M 6x25 Inbus Stirnd.Ven.Ölw.us	0,26 €	19201120	Getriebedeckel Dichtung kl.Mod hinten 1,84 €
17	98620335	Schraube M 6x35 Inbus verz.Getr./Stirnd	0,59 €	19200320	Getriebedeckel Dichtung kl.Mod vorn 3,36 €
18	12207200	Leerlaufschalter gr. Modell	14,30 €	19200320-Z	Getriebedeckel Dichtung kl.Mod vorn 1,90 €
19	12207700	Dichtung Leerlaufsch. Getriebe gr.Mod	0,30 €	23200370	Getriebedeckel Dichtung V 75 Nev.vo.neu 3,36 €
20	92608205	Mutter	0,44 €	18200350-Z	Getriebedeckel Dichtung Convert 0,94 €
21	95000205	Unterlegscheibe M 4	0,29 €		
22	98084316	Schraube M 6X16	0,29 €		
23	95000206	Unterlegscheibe M10	0,56 €		
24	93180220-Z	Getriebegummistopfen	0,70 €		
25	12003702	Ölablaßschraube M20x1,5 mit Magnet	11,00 €		
26	95100709	Dichtscheibe Ölablaß.-Kontrollschr.20x26	0,52 €		
27	95980610	Ölstandkontrollschraube M10x1,5 Chrom	11,80 €		
28	10528900	Dichtscheibe Ölablaß-Kontr.10x14x1	0,40 €		
29	12235301	Entlüfterschraube Getriebe T3/LM2/V7/GT	7,20 €		
30	823956080	Entlüfterschlauch Getriebe gr.Mod.	22,00 €		
31	94321067	Feder Leerlaufschalter gr.Mod.	0,90 €		
32	55234700	Stift T3 LM/LM1000-M/GT-SP/3	27,25 €		





## Lenker für Moto Guzzi

Alle Maßangaben in mm

(B= Breite insgesamt, H= maximale Höhe, T= maximale Tiefe)

06600300	Lenker 850/1100 Griso	144,25 €
03600311-Z	Lenker Cal. EV neue Ausführung 30mm	89,00 €
31600390-Z	Lenker Cal.1100 95-96	69,00 €
30600361	Lenker Cal.1100 2.Serie, 22mm, mit Alu-Endstücken	89,75 €
03600300-Z	Lenker Cal.1100 EV 22mm	88,25 €
03600341-Z	Lenker Cal.1100 Jackal	86,50 €
03600330	Lenker Cal.1100 Spezial	117,75 €
29600300-Z	Lenker Cal.2, V 50 C	47,25 €
29600360-Z	Lenker Cal.3 (Original) (755 x 210x 220mm)	32,75 €
29600351-Z	Lenker Cal.3 C,V65 Florida, Nevada (835 x 210x 320mm)	28,50 €
17600270-Z	Lenker Cal.T3 mit Zwischenstrebe ->78 (730x 235 x 260mm)	34,50 €
18600240-Z	Lenker Cal.T3 mit Zwischenstrebe '78->	52,75 €
03600360-Z	Lenker Cal.Vintage 2006	125,00 €
10600300	Lenker Falcone	31,50 €
28600334-Z	Lenker Mille GT 1.Serie (770x 220x 105 mm)	29,75 €
28600335-Z	Lenker Mille GT 2.Serie	36,75 €
30600130	Lenker Quota 1000/1100	82,00 €
28600341-Z	Lenker SP 2	64,75 €
17600320-Z	Lenker T3,T4,G5,T3 Polizia, Convert (775 x 210x 120mm)	26,00 €
17600360	Lenker T5 3.Ser.,SP,V35/50/65 (680x 145 x 115 mm)	29,25 €
27600315-Z	Lenker V 35-65 NTX	42,00 €
27600385-Z	Lenker V 35/3, V 75	27,00 €
19600360-Z	Lenker V 65, V65 SP, V50/3 (660x 80x 125 mm)	29,75 €
27600310-Z	Lenker V 65 TT B=860mm H=185mm (860x 210x 100mm)	32,49 €
32600310	Lenker V 75 Breva i.e. '03-	57,75 €
31600365	Lenker V 75 Nevada	98,75 €
31600381-Z	Lenker V 75 Nevada Club	25,16 €
12600300	Lenker V7 700, Spezial, 850 >GT (775 x 195 x 115)	36,00 €
13600340-Z	Lenker V7 850 GT Cal. (820x 160x 265mm)	28,00 €
14600701-Z	Lenker V7 Sport links	79,00 €
14600601-Z	Lenker V7 Sport rechts	79,00 €

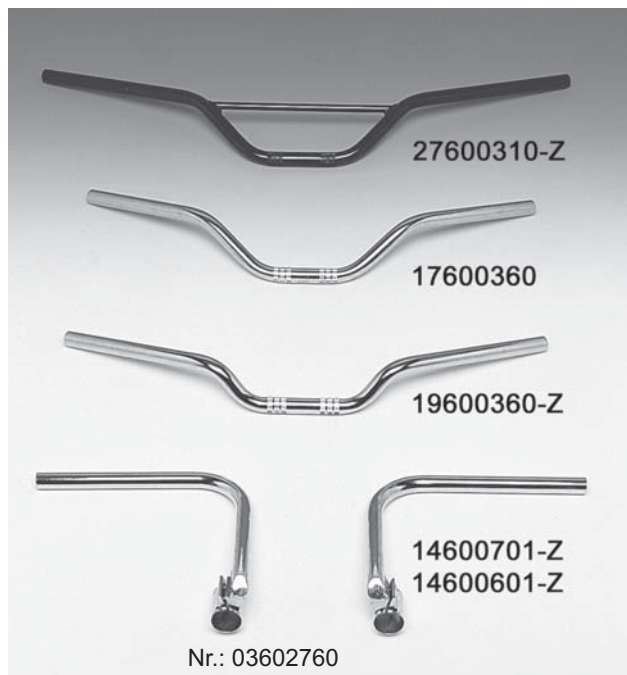
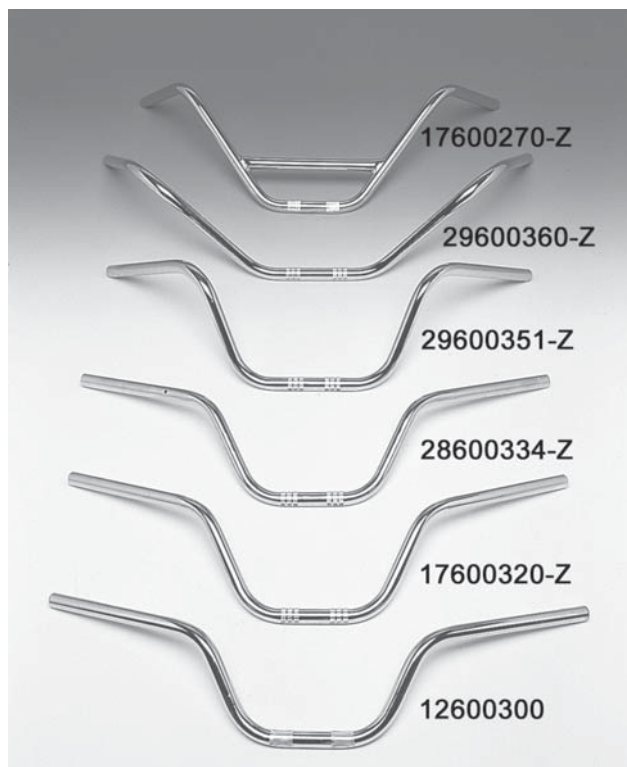

## Vibrationsdämpfer

37602705	Vibrationsdämpfer 1100 Sport, Daytona RS/Corsa	61,25 €
30602761	Vibrationsdämpfer Cal.EV	68,50 €
03602760	Vibrationsdämpfer Cali. EV Bj. 01-02	43,49 €
02602700	Vibrationsdämpfer Centauro	40,50 €
30602700	Vibrationsdämpfer Daytona/V11 '99-01	12,49 €
06602800	Vibrationsdämpfer Griso 850/1100 chrom	7,50 €
28602779-Z	Vibrationsdämpfer LM 1000 chrom	25,00 €
28602760-Z	Vibrationsdämpfer LM 1000,Lario schwarz	14,49 €
28602790	Vibrationsdämpfer LM 1000 '90- Stahl,chro	82,75 €
AP8104572	Vibrationsdämpfer Norge/Breva schwarz	9,31 €
01602731	Vibrationsdämpfer V11 '02->	27,50 €



Nr.: 03602760



Nr.: 30602700



Nr.: 06602800



Nr.: AP8104572

### Stummellenker-Satz "Verlicchi"

Die Verlicchi - Stummellenker sind mit TÜV - Gutachten in drei Ausführungen, mit 90, 140 oder 195mm hohen Lenkerstummeln für verschiedene Standrohrdurchmesser lieferbar. Die Lenkerklemmung besteht aus Aluminium und wird aus Vollmaterial hergestellt.

#### Ausführung Sport mit 90mm Höhe

300017016	Stummellenker-Satz Verlicchi Sport 32mm	166,90 €
300017011	Stummellenker-Satz Verlicchi Sport 35mm	166,90 €
300017012	Stummellenker-Satz Verlicchi Sport 38mm	166,90 €
300017013	Stummellenker-Satz Verlicchi Sport 40mm	189,00 €

#### Ausführung Tourer mit 140mm Höhe

300017018	Stummellenker-Satz Verlicchi Tourer 32mm	166,90 €
300017021	Stummellenker-Satz Verlicchi Tourer 35mm	166,90 €
300017022	Stummellenker-Satz Verlicchi Tourer 38mm	166,90 €
300017023	Stummellenker-Satz Verlicchi Tourer 40mm	189,00 €
300017024	Stummellenker-Satz Verlicchi Tourer 41,7mm	189,00 €
300017071	Stummellenker-Satz Verlicchi Tourer 45mm	189,00 €
300017038	Stummellenker-Satz Verlicchi Tourer 54mm	205,00 €

#### Ausführung Amerika mit 195mm Höhe

300017027	Stummellenker-Satz Verlicchi Amer. 32mm	166,90 €
300017031	Stummellenker-Satz Verlicchi Amer. 35mm	166,90 €
300017032	Stummellenker-Satz Verlicchi Amer. 38mm	166,90 €
300017033	Stummellenker-Satz Verlicchi Amer. 40mm	189,00 €
300017025	Stummellenker-Satz Verlicchi Amer. 41,7mm	189,00 €
300017072	Stummellenker-Satz Verlicchi Amer. 45mm	189,00 €
300017039	Stummellenker-Satz Verlicchi Amer. 54mm	205,00 €

#### Ersatzteile für Verlicchi

300017662	Verlicchi Ersatzlenkrohr Amerika	45,00 €
300017663	Verlicchi Ersatzlenkrohr Tourer	53,00 €
300017664	Verlicchi Ersatzlenkrohr Sport	39,00 €



Bei der Bestellung bitte Größe und die entsprechende Seite in Fahrtrichtung angeben

#### Stummellenker für Moto Guzzi

14600770	Stummellenker 1000 S links	88,50 €
14600670	Stummellenker 1000 S rechts	86,25 €
01600700	Stummellenker 1100 Sport ie/Corsa li.	72,49 €
01600600	Stummellenker 1100 Sport ie/Corsa re.	72,49 €
30600700	Stummellenker Daytona links	72,49 €
30600600	Stummellenker Daytona rechts	72,49 €
14600755-Z	Stummellenker LM 2-3 links schwarz	48,75 €
14600655-Z	Stummellenker LM 2-3 rechts schwarz	48,75 €
<b>(Stummellenker original LM 1 sind leider nicht mehr lieferbar !)</b>		
01600761	Stummellenker V 11 '03 links	176,50 €
01600661	Stummellenker V 11 '03 rechts	176,50 €
01600731	Stummellenker V 11 li.	200,50 €
01600631	Stummellenker V 11 re.	200,50 €
27600720	Stummellenker V 65 Lario links	82,00 €
27600620	Stummellenker V 65 Lario rechts	82,11 €
05600730	Stummellenkerhalter Norge/Breva links	85,00 €
05600630	Stummellenkerhalter Norge/Breva rechts	85,00 €
05600930	Stummellenkerrohr Norge/Breva links	28,50 €
05600230	Stummellenkerrohr Norge/Breva rechts	28,50 €



Nr.: 28600678 (Rechts)

Nr.: 14600655-Z (Rechts)

Nr.: 28600778 (Links)

Nr.: 14600755-Z (Links)



Nr.: 01600761

**TOMMASELLI**® Stummellenker-Satz 22mm Aluminium von Tommaselli,  
3-fach verstellbar, ohne TÜV-Gutachten

410181132	Jointed 32mm	99,00 €
410181135	Jointed 35mm	99,00 €
410181136	Jointed 36mm	99,00 €
410181138	Jointed 38mm	99,00 €
410181140	Jointed 40mm	99,00 €
410181141	Jointed 41mm	99,00 €
410181145	Jointed 45mm	110,00 €
410181150	Jointed 50mm	110,00 €
410181152	Jointed 52mm	110,00 €
410181154	Jointed 54mm	110,00 €



Nr.: 410 181 132 (32mm)  
Nr.: 410 181 135 (35mm)  
bis  
Nr.: 410 181 154 (54mm)

**Superbikelenker 22 mm**

300375300	Superbikelenker Alu matt 22mm	59,00 €
300375304	Superbikelenker blau 22mm	59,00 €
300375302	Superbikelenker gold 22mm	59,00 €
300375303	Superbikelenker rot 22mm	59,00 €
300375301	Superbikelenker schwarz 22mm	59,00 €

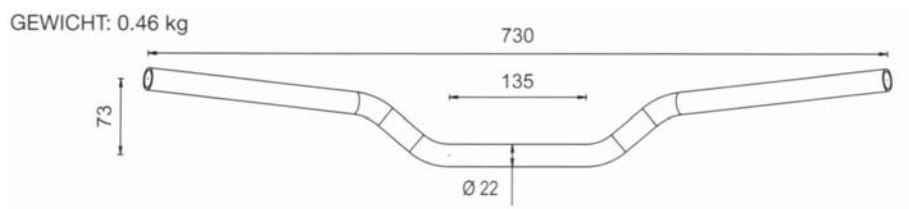

**Lenkeruhren für 22 mm und 25 mm Lenker,**  
einfache Montage inkl. Ersatzbatterie und Reduzierhülsen  
für 22 mm Lenker

500142014	Lenkeruhr flach, chrom	65,00 €
500142015	Lenkeruhr rund, chrom	65,00 €
500142013	Lenkeruhr flach, schwarz	65,00 €
500142016	Lenkeruhr rund, schwarz	59,00 €





## Griffgummis Moto Guzzi

03603060	Griffgummi Cal.Vintage, links	16,51 €
03603560	Griffgummi Cal.Vintage, rechts	16,51 €
30603000	Griffgummi Daytona, V11 Sport, links	6,40 €
30603500	Griffgummi Daytona, V11 Sport, rechts	6,40 €
31603065	Griffgummi Nevada, Club, Cal. Stone, links	24,25 €
31603565	Griffgummi Nevada, Club, Cal. Stone, rechts	24,00 €
14603000-Z	Griffgummi LM 1-3, 850T, T 3, Cal. 2, T 5, Convert, 750S, V 7 Sport, G 5, SP, links	5,80 €
14603500-Z	Griffgummi LM 1-3, 850T, T 3, Cal. 2, T 5, Convert, 750S, V 7 Sport, G 5, SP, rechts	5,80 €
27603020	Griffgummi LM 4/1000Cal. 3, 2.Serie, V 65 Lario, V 35/3, 1100sport, Cal. Spezial, V10Centaurο, Cal. 1100, Daytona RS, links	8,20 €
27603520	Griffgummi LM 4/1000Cal. 3, 2.Serie, V 65 Lario, V 35/3, 1100sport, Cal. Spezial, V10Centaurο, Cal. 1100, Daytona RS, rechts	8,20 €
977767	Griffgummi Norge, beheizt, links	77,50 €
977768	Griffgummi Norge, beheizt, rechts	60,50 €
01603480	Griffgummi Norge, Brevα, Griso, rechts	10,90 €
AP8118579	Griffgummi Norge, Brevα, Griso, links	3,75 €
65603000	Griffgummi V 35/V 50V 50/3, Monza, V 65/SP V 35/2, Imola, links	11,50 €
65603500	Griffgummi V 35/V 50V 50/3, Monza, V 65/SP V 35/2, Imola, rechts	11,50 €
10603500-Z	Griffgummisatz V7/Falcone, schwarz-weiβ	26,50 €
300106030	Griffgummisatz Moosgummi, rot	7,90 €
300106040	Griffgummisatz Moosgummi, schwarz	13,40 €
300106020	Griffgummisatz Moosgummi, mit Chromkappe mit Adleremblem	15,01 €
300106010	Griffgummisatz Moosgummi, mit Chromkappe ohne Adleremblem	14,20 €
300110982	Griffgummisatz Touring passt optisch bei vielen Motorrāder aus den 80er Jahren, Moto Guzzi, Laverda, Benelli,...	13,20 €



Nr.: 30603500



Nr.: 14603500-Z



Nr.: 27603020



Nr.: AP8118579

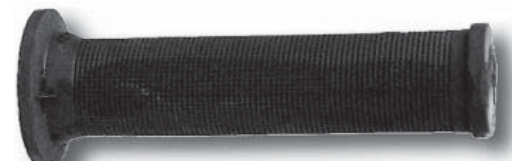

Nr.: 65603500



Nr.: 10603500-Z



Nr.: 300106030



Nr.: 300106020



Nr.: 300110982

## Lenkungsdämpfer Moto Guzzi

Breitere Vorderreifen erfordern in der Regel auch einen leistungsfähigen Lenkungsdämpfer, um das Phänomen des Lenkerschlagens ("Kickback") einzuschränken. Die original von Moto Guzzi verwendeten Lenkungsdämpfer entsprechen in Materialauswahl, Verarbeitung und Funktion leider nicht dem aktuellen Stand der Entwicklung und erfüllen die Anforderungen leider nur bedingt. Anders der Lenkungsdämpfer LSL:

Zur größeren Stabilität mit einem verrippten Aluminiumgehäuse natur, oder titan-eloziert gefertigt, in der Einstellung 7-fach verstellbar und in Gelenklagern befestigt, erfüllt dieser Lenkungsdämpfer die notwendigen Anforderungen für alle großen Guzzi - Modelle.

Achtung: Da bei den verschiedenen Guzzi-Modellen unterschiedliche Anbauvarianten vorgesehen sind, und nur ein geringer Platzbedarf vorhanden ist, bitte vorab über den geplanten Anbau beraten lassen,

### Lenkungsdämpfer Alu LSL „Titan-Optik“

300042304 Lenkungsdämpfer LSL Titan L:290mm/Hub:70mm 160,25 €



### Lenkungsdämpfer Alu LSL „oval“

300042301 Lenkungsdämpfer LSL Alu L:290mm/Hub:70mm 139,00 €

300042305 Lenkungsdämpfer LSL oval Hub:120mm 171,25 €

300042306 Lenkungsdämpfer LSL oval Hub:150mm 200,00 €



### Standrohr-Befestigungsschelle LSL, Alu

300042333 Lenkungsd.-Schelle LSL 35 mm 30,75 €

300042334 Lenkungsd.-Schelle LSL 38mm 30,50 €

300042335 Lenkungsd.-Schelle LSL 40mm 30,75 €

400072010 Lenkungsd.-Schelle LSL 45mm 31,25 €



### Rahmenunterzugrohr-Befestigungsschelle LSL, Alu

422120125 Lenkungsd.-Schelle LSL 25,4mm 30,75 €

300042303 Lenkungsd.-Schelle LSL 30mm 39,50 €



### Lenkungsdämpfer Moto Guzzi original, verstellbar

17530260-Z Lenkungsdämpfer M-GT, Cal.3/1100 LM4/1000, L:270mm/Hub:105mm 50,00 €

### Lenkungsdämpfer Moto Guzzi nicht verstellbar

14530201-Z Lenkungsdämpfer V 7, S 3, T 3, G 5 19,80 €



### Lenkungsdämpfer Alu, Moto Guzzi, verstellbar

300001050 Lenkungsdämpfer Alu verstellbar 226,25 €

Zu verwenden für alle MG-Modelle mit verstellbarem Original-Lenkungsdämpfer !

30530201 Lenkungsdämpfer Dayt./1100 Sport kpl. 217,50 €

300017065 Lenkungsdämpfer V11 BITUBO 259,00 €



### Lenkungsdämpferstange V 7 Sport, S 3, LM 1

14515901K Lenkungsdämpferstange V7S/LM1 kpl. inkl.Feder, Buchsen und Gegenplatte 92,75 €

14515901 Lenkungsdämpferstange V7Sport/LM1/S/S3 77,25 €





### Tachometer, z.B.:

30761500	Tacho 1100 Sport +Inj., Daytona	332,00 €
02761500	Tacho Cal.1100 EVO/Jackal/V10 / V11 Sport ab `99	212,00 €
03761570	Tacho Cal.1100 Titanium/Alu/Vintage	132,49 €
17761560	Tacho LM 2, 1000 SP, Mille GT 2.Serie	149,00 €
23761570	Tacho Mille GT 1. Serie, V65 Florida	226,25 €
30761530	Tacho Quota	179,25 €
27761535	Tacho V 35/3	185,75 €
19761500	Tacho V 35/V50	201,25 €
19761580	Tacho V 50/3	185,00 €
27761515	Tacho V 65 NTX	194,00 €
23762470	Tacho V 75 Nevada/Club `98-`01	190,00 €
31761583	Tacho V 75 Nevada Base/Club ab `02	131,99 €
31761560-001	Tacho V 75 Nevada/Club `98-`01, blau	194,51 €
31761560	Tacho V 750 Nevada	150,25 €



### Tachogehäuse

30762080	Tachogehäuse 750 Strada	18,30 €
02762000	Tachogehäuse Cal. Spez./Centaur	45,01 €
03762070	Tachogehäuse Cal. Vintage	17,80 €
30762060	Tachogehäuse Cal.3, Cal.1100	16,80 €
23762010	Tachogehäuse Mille GT,1.Serie	12,99 €
28762033	Tachogehäuse Mille GT,2.Serie für Winkeltrieb	21,75 €
14762001-Z	Tachogehäuse/Drehzahlmesser-gehäuse V7 Sport	11,80 €



### Tachuantrieb

03762550	Tachuantrieb Cal Metal/Stone 6/9	39,25 €
29762550	Tachuantrieb Cal.3 (5/13)	66,75 €
28762540	Tachuantrieb Daytona	52,25 €
14762510	Tachuantrieb gr.Mod Z=5/11 komplett	51,75 €
31762562	Tachuantrieb Nevada 2000/2001	68,75 €
31762583	Tachuantrieb Nevada 750 Club/ Base ab `02	38,00 €
31762561	Tachuantrieb Nevada Club/ Flori. (20/10) 20mm	69,00 €
39762501-Z	Tachuantrieb V 35/50, Imola, komplett (21/11) 17mm	54,98 €
61762530	Tachuantrieb V 65 (20/10) 17mm	78,75 €
04762500	Tachuantrieb V11 bis 2002	66,75 €
01762560	Tachuantrieb V11 ab 2002	43,50 €



### 90° Grad Winkelgetriebe für Veglia und Serieninstrumente M 16x1

17768360	Winkeltrieb 90° LM 1-3	24,25 €
----------	------------------------	---------



### Drehzahlmesser

Achtung: Bitte bei der Bestellung von elektronischen Drehzahlmessern unbedingt die auf dem originalen Drehzahlmesser angegebene Impulszahl (IMP) angeben.

14767270	Drehzahlmesser 1000 S,Mille GT, weiß (8000U/min)	173,74
29767240	Drehzahlmesser Cal.3/1100 Digipl.Zündg.(1:1/11.000	218,42
01767201	Drehzahlmesser Elektr. 1100 Sport ie. 11000 Imp.	179,69
01767200	Drehzahlmesser Elektr. 1100 Sport ie. 22000 Imp.	216,04
37767205	Drehzahlmesser Elektr. 1100 Sport Vergaser	215,21
02767200	Drehzahlmesser Elektr. Cal EV/V10/V11/Jack 99-00	236,02
29767250	Drehzahlmesser Elektr. Cal.3,-iE,-1100iE	231,28
30767200	Drehzahlmesser Elektr. Daytona, elektr.(5.500 IMP)	163,05
01767250	Drehzahlmesser Elektr. Daytona RS 22.000 Imp.	216,04
03767270	Drehzahlmesser Elektr. Evo Tour/Alu/Titanium/Vint.	168,85



Nr.: 02767200

Einige Originale Drehzahlmesser sind von Moto Guzzi nicht mehr lieferbar, wir bieten Ihnen hier einige Alternativen an.



## Reparaturservice der Tacho und Drehzahlmesser für MOTO GUZZI und DUCATI's bis ca. Baujahr 2002

Die Firma Hökenschnieder in Bielefeld, repariert in ihrer Werkstatt die elektronischen Drehzahlmesser und mechanischen Tachos von Moto Guzzi und zum Teil auch von Ducati.

Der Außenring der Instrumentengehäuse darf allerdings nicht beschädigt sein, da dieser nur sehr schwer oder nur zu überhöhten Preisen erhältlich ist.

**Die Ursache für den häufigsten Defekt des Drehzahlmessers ist eine kleine Spule im Messwerk, an der die leider sehr dünnen Kabel (nur 0,065mm) durch Vibrationen sehr schnell brechen.**

Abhilfe wird mit einer neu gewickelten Spule und Silikon an den kritischen Stellen geschaffen, sodass dieser Kabelbruch nicht wieder passieren kann.



Das Zifferblatt, Glas, eventuell auch das Zählwerk werden gereinigt und der Zeiger wird auch wieder aufgefrischt.

Natürlich werden die Befestigungsbolzen gesichert oder befestigt und der Drehzahlmesser / Tacho werden wieder neu geeicht.

Sonderaufträge wie aus Zwei macht Einen oder Zifferblatt-Sonderwünsche wie, andere Farben oder zusätzliche Embleme sind natürlich auch durchführbar.

Den defekten Tacho (mechanisch) oder den elektronischen Drehzahlmesser können Sie an folgende Adressen einschicken:

**Stein-Dinse GmbH  
Brommer Weg 5**

**31234 Wipshausen**

oder direkt an:

**Hökenschnieder & Landgraf GbR  
Sunderweg 2**

**33649 Bielefeld**

Bitte vergessen Sie nicht eine Rücksendeanschrift und Ihre Telefonnummer für eventuelle Rückfragen.

Die Reperaturzeit beträgt im Regelfall 1-2 Wochen, bis das Instrument wieder bei Ihnen ist.

500224100 Werkstattleistung Instrumentenreparatur 119,00 €

<http://www.hoekenschnieder.de/>

Hökenschnieder & Landgraf GbR, Sunderweg 2, 33649 Bielefeld



### Drehzahlmessergehäuse

30761960	Drehzahlmessergehäuse Cal. 1100	17,40 €
02761900	Drehzahlmessergehäuse Cal. EVO	45,01 €
03761970	Drehzahlmessergehäuse Cal. Vintage	17,80 €
23761910	Drehzahlmessergehäuse Mille GT,1.Serie	12,99 €
28761933	Drehzahlmessergehäuse Mille GT,2.Serie für Winkeltrieb	24,00 €
31761883	Drehzahlmessergehäuse V75 Nevada '02-	12,10 €



Nr.: 28761933      Nr.: 23761910      Nr.: 02761900      Nr.: 30761960

### Jetzt wieder exklusiv bei uns lieferbar! Drehzahlmesserantrieb Moto Guzzi

14769200	Drehzahlmesserantrieb grosse Modelle	34,00 €
14501500	Instrumentenkonsolenunterteil Aluminium V7 Sport, LM1, 850T - T3 Modelle	57,25 €
14766955	Kontrollleuchtenhalterung LM 1/T3	42,99 €
17769100	Kontrollleuchtenträger V7 Sport	22,75 €
14769500-Z	Aufkleber für Instrumentenkonsole V7 Sport weiss/schwarz	5,90 €
28760635	Kippschalter Gummikappe	2,65 €
18745701	Warnblinkschalter Kippschalter	38,00 €



Nr.: 14769200



Nr.: 14501500



Nr.: 14766955



Nr.: 28760635



Nr.: 18745701



Nr.: 14769500-Z

Bei uns jetzt auch wieder lieferbar!

### Kontrollleuchtenkappen V 7 Modelle und Falcone

Originale Kappen aus Lageraltbeständen, mit leichten Lagerungsspuren

10754903	Kontrollleuchtenkappe V7/Falcone, blau	14,80 €
10754901	Kontrollleuchtenkappe V7/Falcone, Grün	14,80 €
10754900	Kontrollleuchtenkappe V7/Falcone, orange	14,80 €
10744902	Kontrollleuchtenkappe V7/Falcone, rot	14,80 €
14516401	Lenkschloßblech V7-Sport	16,40 €
19501500	Instrumentenkonsole V 35,LM 1,T3	25,00 €



Nr.: 10754903

Nr.: 10754901

Nr.: 10754900



Nr.: 10754902



Nr.: 14516401



Nr.: 19501500

**Instrumentenkonsolen aus Aluminium 3 mm,  
in silber oder schwarz eloxiert**

Die Bohrung für das Zündschloss ist in der jeweiligen Konsole schon vorhanden. Die Bohrungen für die Kontrollleuchten müssen bei einigen Konsolen selbst nach eigenen Vorstellungen gesetzt werden.

- |            |  |         |
|------------|--|---------|
| 300362450  | Konsole Alu 1 Instr.100, silber<br>(Bohrungen für vier LED Kontrollleuchten sind vorhanden)    | 35,00 € |
| 300362450B | Konsole Alu 1 Instr.100, schwarz<br>(Bohrungen für vier LED Kontrollleuchten sind vorhanden)   | 39,00 € |
| 300362500  | Konsole Alu 1 Instr.80, silber<br>(Bohrungen für vier LED Kontrollleuchten sind vorhanden)     | 35,00 € |
| 300362500B | Konsole Alu 1 Instr.80, schwarz<br>(Bohrungen für vier LED Kontrollleuchten sind vorhanden)    | 39,00 € |
| 300362300  | Konsole Alu 2 Instr.100/80, silber   | 35,00 € |
| 300362300B | Konsole Alu 2 Instr.100/80, schwarz  | 39,00 € |
| 300362100  | Konsole Alu 2 Instr.80/80, silber<br>(Bohrungen für vier LED Kontrollleuchten sind vorhanden)  | 35,00 € |
| 300362100B | Konsole Alu 2 Instr.80/80, schwarz<br>(Bohrungen für vier LED Kontrollleuchten sind vorhanden) | 39,00 € |
| 300362250  | Konsole Alu 3 Instr.100/52/80, silber<br>asymmetrisch  | 35,00 € |
| 300362250B | Konsole Alu 3 Instr.100/52/80, schwarz<br>asymmetrisch   | 39,00 € |
| 300362200  | Instrumentenkonsolle Alu 3 Instr.52/80/80<br>asymmetrisch, silber                              | 35,00 € |
| 300362200B | Instrumentenkonsolle Alu 3 Instr.52/80/80<br>asymmetrisch, schwarz                             | 39,00 € |
| 300362400  | Instrumentenkonsolle Alu 3 Instr.80/52/80<br>asymmetrisch, silber                              | 35,00 € |
| 300362400B | Instrumentenkonsolle Alu 3 Instr.80/52/80<br>asymmetrisch, schwarz                             | 39,00 € |



Nr.: 300362100B  
(Einbaubeispiel mit VEGA-Instrumenten)



Nr.: 30062100  
(Einbaubeispiel mit VEGA-Instrumenten)



Nr.: 300362400  
(Einbaubeispiel mit MMB-Instrumenten)



Nr.: 300362250



Nr.: 300362200



Nr.: 30062100



### Instrumentenbecher Aluminium, silber oder schwarz\* eloxiert mit Deckel

Für unsere Aluminium - Instrumentenkonsolen für 1 oder 2 Instrumente liefern wir auch passende Alu Becher incl. Deckel zur Abdeckung der Instrumentengehäuse. Der Becher wird von hinten über das Instrument gestülpt und mit dem Deckel am Tacho- oder Drehzahlmesser befestigt.

300362600	Becher Alu 52mm, 44mm hoch, komplett (Für 52mm-Instrumente), Deckel nicht gebohrt.	18,50 €
300362601	Becher Alu 52mm, 48mm MMB mit Deckel	18,50 €
300362602	Becher Alu 80mm MMB, 75mm, komplett	19,50 €
300362603	Becher Alu 80mm Serie/VEGA, 64mm, komplett (Für Serieninstrumente)	19,50 €
300362604	Becher Alu 80mm Veglia-Tacho 65mm, Becher (Auch für Veglia Comp. Tachometer)	19,50 €
300362605	Becher Alu 80mm Veglia-Tacho 65mm, komplett	19,50 €
300362606	Becher Alu 100mm, 67mm hoch, komplett (Für Drehzahlmesser LM 3)	22,50 €



\* bei Bestellwunsch schwarz bitte die Artikelnummer durch den Buchstaben B ergänzen. Aufpreis pro Becher 3,00 €

### Instrumentenkonsole Alu poliert

Komplette Instrumentenkonsole für die serienmäßigen Rundinstrumente von Tachometer und Drehzahlmesser, incl. 4 Kontrollleuchten und Glühlampen 12V / 2W. Lieferung erfolgt ohne Instrumente und Zündschloß. (Der Lochabstand der Befestigungsbohrungen beträgt 70mm)

300040700	Instrumentenkonsole Alu komplett 80/100 Für zwei Instrumente 80/100mm, Alu poliert, komplett mit Becher und Deckel.	157,25 €
300040600	Instrumentenkonsole Alu komplett 80/80 Für zwei Instrumente 80/80mm, Alu poliert, komplett mit Becher und Deckel.	139,25 €



### Instrumentenkonsole Alu 80/80 komplett mit 80mm VEGA Instrumenten und Instrumentenbechern, eloxiert in silber und schwarz erhältlich

Die ideale Instrumentenkonsole als Ersatz für die serienmäßigen Instrumentenkonsolen. Im Lieferumfang sind bereits enthalten:

- 1 x VEGA Tachometer, weiß, 80mm, mechanisch
- 1 x VEGA Drehzahlmesser, weiß, 80mm, mechanisch
- 4 x LED Kontrollleuchte, 12 V mit Innenreflektor
- 1 x Zündschloß, je nach Konsole in schwarz oder silber

300262500	Instrumentenkonsole Alu 80/80 schwarz komplett.	245,00 €
300262600	Instrumentenkonsole Alu 80/80 silber komplett.	225,00 €



**MMB Instrumente - Made in Germany**

Als Nachrüstinstrumente sind diese Artikel eine echte Alternative zu nicht mehr lieferbaren Ausführungen von Veglia, z.B. für Moto Guzzi. Die elektronischen Drehzahlmesser sind speziell auf die unterschiedlichen Zündanlagen der Moto Guzzi-Modelle abgestimmt. Die Montage ist als Anbauinstrument vorgesehen, incl. Haltebügel (80mm Instrument Lochabstand 46mm, Stifte M6). Bitte bei jeder Bestellung unbedingt die technischen Angaben des Originalteils angeben, damit der Zubehörartikel einwandfrei zugeordnet werden kann.

**MMB Tachometer 80mm, elektronisch, chrom mit Chromring**

Elektronische Tachos mit 1-zeiligem LC-Display für Gesamtkilometer, Tageskilometer und Fahrzeit. LC-Display und LED-Beleuchtung gelb. Für die einwandfreie Funktion sind zusätzlich erforderlich: 1x Reedsensor (entprellt) mit 3 Dauermagneten (ggf. mit Kleber) oder Hallsensor und Mikro-Taster 1.



**Ziffernblatt schwarz, Zeigerfarbe weiss**

300236042	Tacho elektron. schwarz/weiß, 220km/h	208,00 €
300236041	Tacho elektron. schwarz/weiß, 220km/h	208,00 €

**Ziffernblatt weiss, Zeigerfarbe schwarz**

300236040	Tacho elektron. weiß/schwarz, 220km/h	208,00 €
300236043	Tacho elektron. weiß/schwarz, 220km/h	208,00 €
300236058	Tacho elektron. weiß/schwarz, 260km/h	208,00 €

**MMB Tachometer 80mm, elektronisch, schwarz mit schwarzem Gehäusering**

Elektronische Tachos mit 1-zeiligem LC-Display für Gesamtkilometer, Tageskilometer und Fahrzeit. LC-Display und LED-Beleuchtung gelb. Für die einwandfreie Funktion sind zusätzlich erforderlich: 1x Reedsensor (entprellt) mit 3 Dauermagneten (ggf. mit Kleber) und Mikro-Taster 1.



**Ziffernblatt schwarz, Zeigerfarbe weiss**

300236042S	Tacho elektron. schwarz/weiß, 220km/h	195,00 €
300236041S	Tacho elektron. schwarz/weiß, 220km/h	195,00 €

**Ziffernblatt weiss, Zeigerfarbe schwarz**

300236040S	Tacho elektron. weiß/schwarz, 220km/h	195,00 €
300236043S	Tacho elektron. weiß/schwarz, 220km/h	195,00 €
300236058S	Tacho elektron. weiß/schwarz, 260km/h	195,00 €



Nr.: 300236053



Nr.: 300236049



**Zubehör für MMB- Tachoinstrumente**

300236052	Mikro-Taster für LC-Display	28,50 €
300236053	Mini-Taster für LC-Display	22,50 €
300236049	Hallsensor, mit 1,5 m Kabel, erfordert keine Magnete, ideal für Schraubenköpfe, Bremsscheiben, Kettenräder, usw...	40,75 €
300236051	Reedsensor mit 3 Magn. u. Kleber für elektronischen Tachometer	43,00 €
300236050	Reedsensor mit 3 Magneten für elektronischen Tachometer	29,00 €



Nr.: 300236050



**MMB Drehzahlmesser elektronisch**

Alle MMB Drehzahlmesser sind in folgenden Übersetzungen und Drehzahlbereichen lieferbar.

**Übersetzungsverhältnis: 1:2**

(5.500 IMP, für alle Moto Guzzi Modelle mit Verteilerzündanlage),

**Übersetzungsverhältnis: 2:1**

(22.000 IMP, z.B. für Moto Guzzi Modelle Cal. Jackal, Stone),

**Übersetzungsverhältnis: 1:1**

(11.000 IMP, für viele elektronische Zündungen).

Diese Drehzahlmesser sind auch mit rotem Kunststoffzeiger lieferbar.

Bitte bei der Bestellung Typ und Ausführung angeben!

**MMB Drehzahlmesser 80mm mit 4 LED Kontrollleuchten im Display, Gehäuse chrom mit Chromring**

**Ziffernblatt weiss, Zeigerfarbe schwarz**

300236019	DZM elektr. 80mm 1:1 LED weiß/schw -12.000U/m	175,00 €
300236045	DZM elektr. 80mm 1:1 LED weiß/schw -8.000U/m	175,00 €
300236031	DZM elektr. 80mm 1:2 LED weiß/schw. -12.000U/m	175,00 €
300236030	DZM elektr. 80mm 1:2 LED weiß/schw. -8.000U/m	175,00 €

300236002	DZM elektr. 80mm 2:1 LED weiß/schw. -12.000U/m	175,00 €
300236026	DZM elektr. 80mm 2:1 LED weiß/schw. -8.000U/m	175,00 €

**MMB Drehzahlmesser 80mm mit 4 LED Kontrollleuchten im Display, Gehäuse chrom mit Chromring**

**Ziffernblatt schwarz, Zeigerfarbe weiß**

300236019A	DZM elektr. 80mm 1:1 LED schw/weiß -12.000U/m	175,00 €
300236045A	DZM elektr. 80mm 1:1 LED schw/weiß -8.000U/m	175,00 €

300236031A	DZM elektr. 80mm 1:2 LED schw/weiß. -12.000U/m	175,00 €
300236030A	DZM elektr. 80mm 1:2 LED schw/weiß. -8.000U/m	175,00 €

300236002A	DZM elektr. 80mm 2:1 LED schw/weiß. -12.000U/m	175,00 €
300236026A	DZM elektr. 80mm 2:1 LED schw/weiß. -8.000U/m	175,00 €

**MMB Drehzahlmesser 80mm mit 4 LED Kontrollleuchten im Display, Gehäuse schwarz mit schwarzem Gehäusering**

**Ziffernblatt schwarz, Zeigerfarbe weiß**

300236019B	DZM elektr. 80mm 1:1 LED schw/weiß -12.000U/m	161,99 €
300236045B	DZM elektr. 80mm 1:1 LED schw/weiß -8.000U/m	161,99 €

300236031B	DZM elektr. 80mm 1:2 LED schw/weiß -12.000U/m	161,99 €
300236030B	DZM elektr. 80mm 1:2 LED schw/weiß -8.000U/m	161,99 €

300236002B	DZM elektr. 80mm 2:1 LED schw/weiß -12.000U/m	161,99 €
300236026B	DZM elektr. 80mm 2:1 LED schw/weiß -8.000U/m	161,99 €

**MMB Drehzahlmesser 80mm mit 4 LED Kontrollleuchten im Display, Gehäuse schwarz mit schwarzem Gehäusering**

**Ziffernblatt weiß, Zeigerfarbe schwarz**

300236019C	DZM elektr. 80mm 1:1 LED schw/weiß -12.000U/m	161,99 €
300236045C	DZM elektr. 80mm 1:1 LED schw/weiß -8.000U/m	161,99 €

300236031C	DZM elektr. 80mm 1:2 LED schw/weiß -12.000U/m	161,99 €
300236030C	DZM elektr. 80mm 1:2 LED schw/weiß -8.000U/m	161,99 €

300236002C	DZM elektr. 80mm 2:1 LED schw/weiß -12.000U/m	161,99 €
300236026C	DZM elektr. 80mm 2:1 LED schw/weiß -8.000U/m	161,99 €





## MMB elektronischer Drehzahlmesser 80mm

### Gehäuse chrom mit Chromring

#### Ziffernblatt weiß, Zeigerfarbe rot

300236006	DZM elektr. 80mm 1:1 weiß/rot -12.000U/min	130,35 €
300236021	DZM elektr. 80mm 1:2 weiß/rot -12.000U/min	130,35 €
300236008	DZM elektr. 80mm 2:1 weiß/rot -12.000U/min	130,35 €

#### Ziffernblatt weiß, Zeigerfarbe schwarz

300236057	DZM elektr. 80mm 1:1 weiß/schwarz -8.000U/min	130,35 €
300236044	DZM elektr. 80mm 1:2 weiß/schwarz -8.000U/min	130,35 €
300236063	DZM elektr. 80mm 2:1 weiß/schwarz -8.000U/min	130,35 €



## MMB elektronischer Drehzahlmesser 80mm

### Gehäuse chrom mit Chromring

#### Ziffernblatt schwarz, Zeigerfarbe rot

300236006A	DZM elektr. 80mm 1:1 weiß/rot -12.000U/min	130,35 €
300236021A	DZM elektr. 80mm 1:2 weiß/rot -12.000U/min	130,35 €
300236008A	DZM elektr. 80mm 2:1 weiß/rot -12.000U/min	130,35 €

#### Ziffernblatt schwarz, Zeigerfarbe weiß

300236057A	DZM elektr. 80mm 1:1 weiß/schwarz -8.000U/min	130,35 €
300236044A	DZM elektr. 80mm 1:2 weiß/schwarz -8.000U/min	130,35 €
300236063A	DZM elektr. 80mm 2:1 weiß/schwarz -8.000U/min	130,35 €



## MMB elektronischer Drehzahlmesser 80mm

### Gehäuse schwarz mit schwarzem Gehäusering

#### Ziffernblatt weiß, Zeigerfarbe rot

300236006B	DZM elektr. 80mm 1:1 weiß/rot -12.000U/min	117,25 €
300236021B	DZM elektr. 80mm 1:2 weiß/rot -12.000U/min	117,25 €
300236008B	DZM elektr. 80mm 2:1 weiß/rot -12.000U/min	117,25 €

#### Ziffernblatt weiß, Zeigerfarbe schwarz

300236057B	DZM elektr. 80mm 1:1 weiß/schwarz -8.000U/min	117,25 €
300236044B	DZM elektr. 80mm 1:2 weiß/schwarz -8.000U/min	117,25 €
300236063B	DZM elektr. 80mm 2:1 weiß/schwarz -8.000U/min	117,25 €



## MMB elektronischer Drehzahlmesser 80mm

### Gehäuse schwarz mit schwarzem Gehäusering

#### Ziffernblatt schwarz, Zeigerfarbe rot

300236006C	DZM elektr. 80mm 1:1 schwarz/rot -12.000U/min	117,25 €
300236021C	DZM elektr. 80mm 1:2 schwarz/rot -12.000U/min	117,25 €
300236008C	DZM elektr. 80mm 2:1 schwarz/rot -12.000U/min	117,25 €

#### Ziffernblatt schwarz, Zeigerfarbe weiß

300236057C	DZM elektr. 80mm 1:1 schwarz/weiß -8.000U/min	117,25 €
300236044C	DZM elektr. 80mm 1:2 schwarz/weiß -8.000U/min	117,25 €
300236063C	DZM elektr. 80mm 2:1 schwarz/weiß -8.000U/min	117,25 €

## MMB Zusatzinstrumente

300236070	Uhr 48mm analog Zifferbl. weiß, Zeiger fluores.	95,00 €
300236071	Uhr 48mm analog Zifferbl. weiß, Zeiger schwarz	93,50 €
300236200	Einbauring 48 in 52mm, für 48mm Instrumente in 52mm Einbauöffnung, chrom	14,50 €
300236090	Lenkerklemme für Instrumente, poliert, 22mm	15,90 €
300236091	Lenkerklemme für Instrumente, schwarz, 22mm	15,90 €
300236092	Lenkerklemme für Instrumente, chrom, 22mm	15,90 €



## MMB 48 mm Instrumente elektronisch und mechanisch

# MMB<sup>®</sup>

by p-u-l-s-o-t-r-o-n-i-c

### MMB Tacho 48 mm mechanisch, bis 260 km/h

Mechanischer Tachometer Ø 48mm

Puristen klassischer Instrumente erfreuen sich seit Jahren an unserem mechanischen Tachometer 48mm mit Gesamtwegstrecke und Lampenbeleuchtung. Die altbewährte Messwerkkonstruktion auf Basis Wirbelstromprinzip ist werksseitig mit Silikonöl stark gedämpft. Dies verhindert das bekannte Zeigerpendeln mechanischer Anzeigergeräte. Der optionale Befestigungshalter ist ebenfalls gedämpft und schützt das Gerät vor mechan. Schwingungseinflüssen. Eine große Auswahl an Skalendesigns, Anzeigebereichen, k-Faktoren, Umhüllungen und Befestigungselementen erfüllen fast alle Kundenwünsche.

Entwicklung und Fertigung "MADE IN GERMANY".

#### Gehäuse chrom mit Gehäusering in chrom

**Ziffernblatt schwarz, Zeigerfarbe weiß**

300236005 Tacho 48mm mechan. schw./weiß M16x1 87,70 €

**Ziffernblatt weiß, Zeigerfarbe schwarz**

300236005-W Tacho 48mm mechan. weiß/schw. M16x1 87,70 €

### MMB Tacho 48 mm mechanisch, bis 260 km/h

Gehäuse schwarz mit Gehäusering in schwarz

**Ziffernblatt schwarz, Zeigerfarbe weiß**

300236005 Tacho 48mm mechan. schw./weiß M16x1 74,60 €

**Ziffernblatt weiß, Zeigerfarbe schwarz**

300236005-W Tacho 48mm mechan. weiß/schw. M16x1 74,60 €

### Einstellbarer Elektronischer Drehzahlmesser Ø 48mm

Die fünfte Generation des einstellbaren elektronischen Drehzahlmessers Ø 48mm ist zum Modelljahr 2007/08 erneut überarbeitet und verbessert worden. Das altbekannte Messwerk ist hinsichtlich Stromverbrauch, Erwärmung und Schwingungsverträglichkeit optimiert. Die Verwendbarkeit für nahezu alle Zündanlagen (CDI, Transistor, Unterbrecher,...) ist nach wie vor fester Bestandteil dieses Produkts. Das Übersetzungsverhältnis ist einfach per Dip-Schalter an fast jedem Fahrzeug einstellbar und jederzeit änderbar. LED-Beleuchtungsfarbe gelb. Das Einsatzgebiet überstreicht Quads, Trikes sowie Bikes mit normalen Schwingungsbelastungen. Entwicklung und Fertigung "MADE IN GERMANY".

### MMB Drehzahlmesser 48 mm elektronisch, bis 8.000 U/min.

Gehäuse chrom mit Gehäusering in chrom

**Ziffernblatt schwarz, Zeigerfarbe weiß**

300236101 DZM elektr. 48mm variabel, schwarz/weiß 158,05 €

**Ziffernblatt weiß, Zeigerfarbe schwarz**

300236103 DZM elektr. 48mm variabel, weiß/schwarz 158,05 €

### MMB Drehzahlmesser 48 mm elektronisch, bis 8.000 U/min.

Gehäuse schwarz mit Gehäusering in schwarz

**Ziffernblatt weiß, Zeigerfarbe schwarz**

300236102 DZM elektr. 48mm variabel, weiß/schwarz 144,95 €

**Ziffernblatt schwarz, Zeigerfarbe weiß**

300236105 DZM elektr. 48mm variabel, schwarz/weiß 144,95 €

### MMB Instrumentenabschlusskappe 48mm mit Halter

300236009 Halter und Kappe chrom 23,75 €

300236009B Halter und Kappe schwarz 14,40 €



# MMB<sup>®</sup>

by p-u-l-s-o-t-r-o-n-i-c



### VEGA Zubehörinstrumente mit weißem Zifferblatt

Ein hervorragendes Preis-/Leistungsverhältnis bieten diese Instrumente in der Optik der klassischen Veglia-Instrumente mit schwarzem Zeiger und weißem Zifferblatt. Mit einem Chromring ausgestattet und beleuchtet, sind die mechanischen Tachometer und Drehzahlmesser sowohl mit 80mm als auch mit 60mm Durchmesser lieferbar.

Die Gehäusetiefe der 80mm-Instrumente beträgt 50mm, der Abstand der Gewindestangen für die Befestigung 60mm.

#### 80mm Instrumente

- |           |  |         |
|-----------|--|---------|
| 300235003 | VEGA Tacho 80mm, mechanisch M16x1,5          | 78,00 € |
| 300235001 | VEGA Drehzahlmesser 80mm, mechanisch M16x1,5 | 78,00 € |

#### 60mm Instrumente

- |           |  |         |
|-----------|--|---------|
| 300235004 | VEGA Tacho 60mm, mechanisch M12x1          | 78,00 € |
| 300235002 | VEGA Drehzahlmesser 60mm, mechanisch M12x1 | 78,00 € |

- |           |  |        |
|-----------|--|--------|
| 300033888 | VEGA Tacho Überwurfmutter M18, alte Vega-Tachos und Drehzahlmesser Version | 1,92 € |
|-----------|--|--------|

#### 52mm Zusatzinstrumente

- |           |                                 |         |
|-----------|---------------------------------|---------|
| 300235013 | VEGA Tankanzeige 52mm           | 40,75 € |
| 300235014 | VEGA Tankgeber für VEGA und VDO | 20,25 € |

- |           |  |         |
|-----------|--|---------|
| 300235008 | VEGA Voltmeter 52mm Zifferblatt, weiss   | 34,25 € |
| 300235009 | VEGA Amperemeter 52mm Zifferblatt, weiss | 34,00 € |

- |            |   |         |
|------------|---|---------|
| 300235007S | VEGA Öldruckmanometer 52mm mechanisch, Zifferblatt, schwarz für Direktanschluss ! | 40,75 € |
|------------|---|---------|

- |           |   |         |
|-----------|---|---------|
| 300235007 | VEGA Öldruckmanometer 52mm Zifferblatt, weiss | 33,25 € |
|-----------|---|---------|

- |           |                             |         |
|-----------|-----------------------------|---------|
| 300235011 | VEGA Öldruckmanometer Geber | 47,00 € |
|-----------|-----------------------------|---------|

- |            |  |         |
|------------|--|---------|
| 300235005S | VEGA Ölthermometer 52mm Zifferblatt, schwarz | 40,75 € |
|------------|--|---------|

- |           |  |         |
|-----------|--|---------|
| 300235005 | VEGA Ölthermometer 52mm Zifferblatt, weiss | 34,25 € |
|-----------|--|---------|

- |           |                                  |         |
|-----------|----------------------------------|---------|
| 300235010 | VEGA Ölthermometer Geber M10 x 1 | 21,50 € |
|-----------|----------------------------------|---------|

- |            |  |         |
|------------|--|---------|
| 300235006S | VEGA Wasserthermometer 52mm Zifferblatt, schwarz | 40,75 € |
|------------|--|---------|

- |           |  |         |
|-----------|--|---------|
| 300235006 | VEGA Wasserthermometer 52mm Zifferblatt, weiss | 34,00 € |
|-----------|--|---------|

- |           |   |         |
|-----------|---|---------|
| 500142011 | Kontrollleuchteinheit 48 mm, rund Fernlicht, Öl, Blinker, Neutral, inkl. Halter, Lampen und Kabel | 39,00 € |
|-----------|---|---------|

- |           |   |         |
|-----------|---|---------|
| 300033030 | Ölablaßschraube M20x1,5 VA, mit Innengewinde M10x1 für die Montage des Veglia Ölthermometer-Gebers. | 16,30 € |
|-----------|---|---------|



Nr.: 300 033 030

### Moto Guzzi Öldruckanzeige-Set incl. Geber

Für alle gr. Guzzi-Modelle ist ab sofort ein komplett einbaufertiges Set für die ständige Kontrolle des Öldrucks lieferbar. Mit einem speziellen Adapter und einer längeren Hohlschraube wird der Geber an die Öldruckleitung angeschlossen. Der originale Öldruckschalter bleibt erhalten. Die Abb. zeigt den Geber, montiert in dem speziellen Adapter an der Öldruckleitung an der Motoroberseite zwischen den Zylindern des gr. Moto Guzzi-Modells.

- |           |                                |          |
|-----------|--------------------------------|----------|
| 300235012 | VEGA Öldruckmanometer-Set 52mm | 112,75 € |
|-----------|--------------------------------|----------|



## AMP Superseal - Wasserdichte Steckverbindungen

Die AMP SUPERSEAL 1,5 SERIE-Steckverbinder wurden entwickelt, um den technisch höheren Anspruch an Steckverbindern hinsichtlich Wasserdichtigkeit und Zuverlässigkeit gerecht zu werden. Diese Eigenschaften sind besonders für die Verwendung von elektrischen Steckverbindungen an Motorrädern äußerst wichtig.

Die AMP SUPERSEAL 1,5 SERIE-Steckverbinder entsprechen den Vorschriften der IEC 529 sowie der DIN 40050 IP 67 und sind somit hervorragend für den Einsatz in der Automobil-Industrie und der Motorrad-Industrie geeignet. Auch für den Einsatz an Sensoren eignet sich dieses System ausgezeichnet.

Die Handhabung ist denkbar einfach: Vor der fachgerechten Montage der Buchsen- oder Stiftkontakte am Kabel werden erst eine zusätzliche Gummitülle und eine Einzeldichtung über das Kabel gestreift. Nach dem Einstecken des Buchsen- oder Stiftkontaktes in das Buchsen- oder Stiftgehäuse verhindern diese Gummitteile das Eindringen von Wasser in die Gehäuse. Sind Buchsen- und Steckergehäuse wunschgemäß belegt, werden sie einfach zusammengesteckt.

70282081-1	Superseal Blindstopfen (rot)	0,24 €
70282079-2	Superseal Buchsengehäuse 1-polig	1,90 €
70282080-1	Superseal Buchsengehäuse 2-polig	1,02 €
70282087-1	Superseal Buchsengehäuse 3-polig	1,02 €
70282088-1	Superseal Buchsengehäuse 4-polig	1,68 €
70282089-1	Superseal Buchsengehäuse 5-polig	2,55 €
70282090-1	Superseal Buchsengehäuse 6-polig	2,09 €
70282103-1	Superseal Stiftgehäuse 1-polig	1,29 €
70282104-1	Superseal Stiftgehäuse 2-polig	1,32 €
70282105-1	Superseal Stiftgehäuse 3-polig	1,59 €
70282106-1	Superseal Stiftgehäuse 4-polig	1,86 €
70282107-1	Superseal Stiftgehäuse 5-polig	2,70 €
70282108-1	Superseal Stiftgehäuse 6-polig	2,34 €
70183024-1	Superseal Stiftkontakt 0,5 - 1,5mm <sup>2</sup>	0,24 €
70183036-1	Superseal Stiftkontakt 0,3 - 0,5mm <sup>2</sup>	0,36 €
70183025-1	Superseal Buchsenkontakt 0,5 - 1,5mm <sup>2</sup>	0,24 €
70183035-1	Superseal Buchsenkontakt 0,3 - 0,5mm <sup>2</sup>	0,36 €
70281934-4	Superseal Einzeladerdicht. 1,4 - 1,7mm (grün)	0,24 €
70281934-2	Superseal Einzeladerdicht. 1,8 - 2,4mm (gelb)	0,24 €
70880810-1	Superseal Gummitülle 2-polig	1,24 €
70880811-2	Superseal Gummitülle 3+4-polig	1,36 €

Für den Profieinsatz bieten wir im Werkstattbereich auch ein komplettes AMP-Superseal Sortiment an. Alle gängigen Steckverbinder sortiert im praktischen Sortimentskoffer.

200033200 Superseal Werkstattdsortiment, 406 teilig 166,75 €

200033201 Sortimentskoffer RAACO,PSC 4-17 20,00 €  
 Profi-Sortimentskasten mit 17 Einsätzen, ausgestattet mit Schiebeverschlüssen und Tragegriff. Passend für das RAACO Handybox-System.





## Original-Steckverbindungen und Steckergehäuse für Moto Guzzi

Für alle Arbeiten am Moto Guzzi Kabelbaum liefern wir Kabel, passende Steckverbindungen und Steckergehäuse.

200073013	Stecker Buchsengehäuse 2 polig	1,30 €
200073015	Stecker Buchsengehäuse 3 polig	1,32 €
200073017	Stecker Buchsengehäuse 4 polig	1,54 €
200073018	Stecker Buchsengehäuse 4 polig 2x2	1,68 €
200073020	Stecker Buchsengehäuse 6 polig	2,15 €
200073022	Stecker Buchsengehäuse 12 polig	2,65 €
200073024	Stecker Buchsengehäuse 15 polig	2,65 €

200073010	Stecker Kontaktbuchse (Buchse/weibl.)	0,24 €
200073011	Stecker Kontaktstift (Stift/männlich)	0,24 €

200073014	Stecker Stiftgehäuse 2 polig	1,30 €
200073016	Stecker Stiftgehäuse 3 polig	1,38 €
200073012	Stecker Stiftgehäuse 4 polig	1,48 €
200073019	Stecker Stiftgehäuse 4 polig 2x2	1,68 €
200073021	Stecker Stiftgehäuse 6 polig	2,15 €
200073023	Stecker Stiftgehäuse 12 polig	2,65 €
200073025	Stecker Stiftgehäuse 15 polig	2,65 €

### Elektrokabel für die Arbeiten am Kabelbaum

200021100	Kabel 1.5 schwarz	0,70 €/pro Meter
200021101	Kabel 1.5 rot	0,70 €/pro Meter
200021102	Kabel 1.5 blau	0,70 €/pro Meter
200021103	Kabel 1.5 gelb	0,70 €/pro Meter
200021104	kabel 1.5 grün	0,70 €/pro Meter
200021105	Kabel 1.5 braun	0,70 €/pro Meter
200021106	Kabel 1.5 grau	0,70 €/pro Meter
200021107	Kabel 1.5 weiß	0,70 €/pro Meter
200021108	Kabel 1.5 violett	0,68 €/pro Meter
200021201	Kabel 2.5 schwarz	1,82 €/pro Meter
200021202	Kabel 2.5 rot	0,82 €/pro Meter

### Kontrollleuchten für Instrumentenkonsolen

Die klassische Kontrollleuchte für Konsolen. Alugehäuse mit schwarzer Kunststoffkappe, Befestigungsbohrung 10mm, ohne Glühlampe

300002020	Kontrollleuchte Instrumentenk. Blau	6,40 €
300002040	Kontrollleuchte Instrumentenk. Grün	6,40 €
300002030	Kontrollleuchte Instrumentenk. Orange	6,40 €
300002010	Kontrollleuchte Instrumentenk. Rot	6,40 €

Bitte die passende Glühlampe gleich mitbestellen:

300033820	Glühlampe 12V 2W Metallsockel BA 7	1,58 €
-----------	------------------------------------	--------

### LED Kontrollleuchten für Instrumentenkonsolen

Langlebig und sehr hell sind diese kompakten Kontrollleuchten dank des Vorwiderstandes fast überall 1:1 einsetzbar. Befestigungsbohrung 8mm

300175001	LED Blau 12V, Aussenreflektor	6,00 €
300175002	LED Grün 12V, Aussenreflektor	6,00 €
300175003	LED Gelb 12V, Aussenreflektor	6,00 €
300175004	LED Rot 12V, Aussenreflektor	6,00 €

300175005	LED Blau 12V, Innenreflektor	6,00 €
300175006	LED Grün 12V, Innenreflektor	6,00 €
300175007	LED Gelb 12V, Innenreflektor	6,00 €
300175008	LED Rot 12V, Innenreflektor	6,00 €

300175010	Kabelschuh Steckkontakt 2,8mm blau	0,24 €
300175011	Kabelschuh Steckkontakt 2,8mm rot	0,24 €

300175015	Crimpzange für isolierte Kabelschuhe	13,80 €
-----------	--------------------------------------	---------



Nr.: 300175005-008

## Kabelbaum Moto Guzzi

14747151-Z	Kabelbaum LM 1	76,90 €
14747155-Z	Kabelbaum LM 2/3, Cal.2/3 Verg.	112,00 €
17747150-Z	Kabelbaum T3 / G5	69,75 €
12747107-Z	Kabelbaum V7-Spezial Bosch	69,75 €
14747100-Z	Kabelbaum V7 Sport	59,75 €



Nr.: 14747100-Z

## Rücklicht V 7 Sport

### Das Rücklicht für deine klassische Guzzi

Nicht nur als Ersatzteil, sondern auch ideal für individuelle Umbauten ist dieses klassische Rücklicht geeignet. Zusammen mit dem verchromten Rücklicht- und Nummernschildhalter fügt es sich formschön in das Heck der Guzzi-Klassiker ein.

14474900-Z	Rücklicht V7 Sport, Stahl, rund	31,00 €
300106099	Rücklicht V7 Sport, Stahl, rund mit Nummernschildhalter	41,25 €
14474370-Z	Rücklichthalter 1000 S ,Cali.2 chrom	15,40 €
300114011	Rücklichtglas V 7 Sport	13,40 €

dazu passende Schutzbleche für V 7 Sport:

14437045-Z	Schutzblech hinten V 7 Sport, 750 S3 verchromt	192,99 €
14434446-Z	Schutzblech vorne V7Sport, 750S, S3 Edelstahlausführung	149,75 €



Nr.: 14434446-Z



Nr.: 14474900-Z

## Klassische Rücklichter für Moto Guzzi

19740900-Z	Rücklicht LM 2/3,T3,V35 - 50, T3, SP, komplett	59,50 €
17740900C	Rücklicht T3 Cal.,Cal.2 ohne Halter, Chromgehäuse, komplett	25,00 €
17740900-Z	Rücklicht T3 Cal.,Cal.2 ohne Halter, schwarzes Gehäuse, komplett	18,00 €
17741701-Z	Rücklichtglas T3 Cal., Cal. 2	11,40 €
65741700-Z	Rücklichtglas LM 2/3 V35 - 50, T3, SP,	13,40 €
10741700	Rücklichtglas V7/700, GT, Spezial	6,00 €

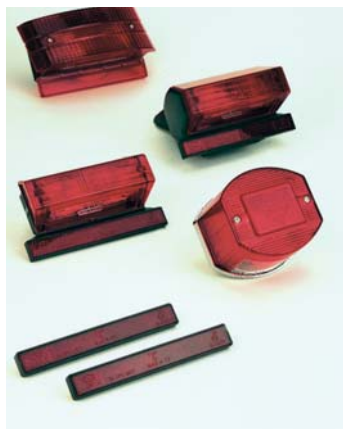

Nr.: 19740900-Z



Nr.: 17740900C



**Moto Guzzi Rücklicht, z.B.:**

05740930	Rücklicht Breva/Norge	91,75 €
MG977170	Rücklicht Cal. Vintage	150,75 €
30740960	Rücklicht Cal.1100 komplett	101,50 €
03758460	Rücklicht Cal.SS/Alu PI kpl. Schwarz	190,75 €
31740960-Z	Rücklicht Dayt.,Quota,1100Sp./Inj., kompl.	33,00 €
400142825	Rücklicht Dayt.,Quota,1100Sp./Inj. LED-Ausführung in transparent	39,00 €
400142826	Rücklicht Dayt.,Quota,1100Sp./Inj. LED-Ausführung in rot	39,00 €
06740900	Rücklicht Griso 850/1100/1200	79,50 €
883314	Rücklicht 1200 Sport	115,50 €
32740960	Rücklicht Nevada Club´04->	37,50 €
27740985	Rücklicht T5,Mille-GT,SP/2, komplett	62,00 €
27740910-Z	Rücklicht V 65 TT, kompl.	17,01 €
01740931	Rücklicht V11Cat,Ballabio, ECIE	28,25 €
978950	Rücklicht V7 Classic	150,00 €
500142007	Rücklicht Mini, Gehäuse schwarz, mit E-Prüfzeichen	11,00 €
300375037R	Rücklicht CATEYE 1, EG-Homologation	29,25 €
300375039R	Rücklicht CATEYE-2, Einzelrücklicht, EG-Homologation	18,10 €
300375039G	Rücklichtglas CATEYE-2, EG-Homologation	7,90 €



Nr.: 05740930

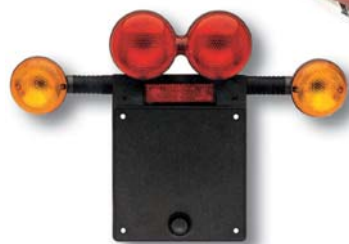

Nr.: 30740960



Nr.: 400142825



Nr.: 400142826



Nr.: 300375037R

**Rücklichtgläser für Moto Guzzi**

23741710-Z	Rücklichtglas 1000S,Cal.3,V65Florida	18,30 €
31741760-Z	Rücklichtglas 1100 Sport,Daytona,Quota	13,90 €
66740915-Z	Rücklichtglas 650 NTX	35,00 €
32741710	Rücklichtglas Breva 750	8,70 €
30741760	Rücklichtglas Cal.1100, Cal.EV, Spez.	22,00 €
03740930	Rücklichtglas Cal.Touring, V7 Classic oval	29,25 €
02741700	Rücklichtglas Centauro	11,90 €
28741700-Z	Rücklichtglas T5, Mille GT, SP/2	15,40 €
27741710-Z	Rücklichtglas V 65 TT	6,00 €
01741730	Rücklichtglas V11	10,31 €



Nr.: 300375039R, hier im Doppelpack abgebildet.

**Rückstrahler/Reflektoren**

05781630	Rückstrahler Breva/Griso 1100, gelb	5,20 €
AP8224164	Rückstrahler Breva/Griso/Norge rot, rund	5,90 €
AP8224163	Rückstrahler Breva/Nevada 750, gelb	2,50 €
31745865	Rückstrahler Cal. 1100/Stone/Jackal	5,20 €
28745800-Z	Rückstrahler Mille GT/Cal.2, Daytona	10,81 €
31781665	Rückstrahler Nevada/California gelb	6,00 €
31745860	Rückstrahler Quota	7,50 €
31781565	Rückstrahler V11	6,00 €



Nr.: 500142007



Nr.: 300375037R

**Ab Frühjahr 2010 wieder lieferbar:**

**Blinkerblende Cal. 2 / 3, Mille GT + passendem Emblem**

62497820	Abdeckung Mille GT, Cal.2/3, Kunststoff	17,30 €
19923480	Emblem 'Moto Guzzi' Gabelbrücke	9,60 €



Nr.: 28745800



Nr.: 28745800



Nr.: 28745800

## Moto Guzzi Blinker, z.B.:

32751610	Blinker Breva 750 i.e. '03- links	15,30 €
32750610	Blinker Breva 750 i.e. '03- rechts	15,30 €
AP8127515	Blinker Breva 850/1100/1200, 1200 Sport vo/li	18,80 €
AP8127514	Blinker Breva 850/1100 vo/re	18,80 €
03751630	Blinker Cal. EV/Touring vo/li/hi/re	30,25 €
03751631	Blinker Cal. EV/Touring vo/re/hi/li	30,25 €
MG977185	Blinker Cal. Vintage hinten links	29,75 €
MG977186	Blinker Cal. Vintage hinten rechts	29,75 €
30751660-Z	Blinker Cal.1100, EV, Jackal, mit Haken, hint.re.	35,50 €
30751661-Z	Blinker Cal.1100, EV, Jackal, mit Haken, hint.li.	35,50 €
03750630	Blinker Cal.Jackal,Stone/Metall PI vorn links	44,24 €
03750631	Blinker Cal.Jackal,Stone/Metall, EV, PI v/r	44,24 €
30750600-Z	Blinker Daytona, 1100 Sport 1.Serie, vo.li./hi.re.	18,00 €
30750601-Z	Blinker Daytona, 1100 Sport 2.Serie ECIE v/l., h/r	10,20 €
30751601-Z	Blinker Daytona, 1100 Sport 2.Serie ECIE v/r., h/l.	10,40 €
06751601	Blinker Griso 850/1100/1200, chrom	25,00 €
06750600	Blinker Griso 850/1100/1200, chrom	25,00 €
06751601B	Blinker Griso black 850/1100 vo/li/hi/re	7,60 €
06750600B	Blinker Griso black 850/1100 vo/re/hi/li	7,60 €
300142011	Blinker Griso black vo.li/re.hi grau m.Gewinde M10	9,60 €
300142010	Blinker Griso black vo.re/li.hi grau m.Gewinde M10	9,60 €
18751653-Z	Blinker LM 1 rund schwarz inkl. Glühlampe	11,40 €
28750678-Z	Blinker LM 1000 vo/hi. o.Halter ab '91	21,75 €
14750656	Blinker LM 2, V50 Monza	19,00 €
28751678-Z	Blinker LM 4 hinten	22,75 €
28751633-Z	Blinker M/GT, hinten	21,50 €
23750670-Z	Blinker M/GT,V65 GT,Cal.3 1.S.vorn,eckig	20,50 €
03750601-Z	Blinker Nev./Cal. 1100 EV vo./links	13,10 €
03750600-Z	Blinker Nev./Cal. 1100 EV vo.rechts	24,00 €
31750666-Z	Blinker Nev.350/750/Club-Cal.1100 vorn links	22,75 €
31750665-Z	Blinker Nev.350/750/Club-Cal.1100 vorn rechts	22,75 €
AP8127684	Blinker Norge vorn links	21,00 €
AP8127683	Blinker Norge vorn rechts	21,00 €
05751730	Blinker Norge,Breva 850/1100/1200,1200 Sport h/l	12,30 €
05751630	Blinker Norge,Breva 850/1100/1200,1200 Sport h/r	12,30 €
30750625	Blinker Quota 1100 ES vo. li./hi. re.	25,75 €
30751625	Blinker Quota 1100 ES vo. re./hi. li.	25,75 €
31751630-Z	Blinker Quota vorn/links, hinten/rechts	26,50 €
31750630-Z	Blinker Quota vorn/rechts, hinten/links	26,50 €
30750610-Z	Blinker SP 3 vorn & hinten	21,25 €
978427	Blinker 1200 Stelvio vorn links	25,50 €
978428	Blinker 1200 Stelvio vorn rechts	25,50 €
17751652-Z	Blinker T3 rund chrom inkl. Glühlampe	13,20 €
1013500	Blinkerstange T3 Halbstange chrom mit Mutter	7,40 €
		
23750680-Z	Blinker V 50 C	42,99 €
61750660	Blinker V 65 chrom	21,50 €
23750610	Blinker V 65 Florida vorn & hinten	38,75 €
27750615	Blinker V 65 NTX	24,00 €
02750601	Blinker V11 hint.-rechts/vo.-links	29,50 €
02750600	Blinker V11 hint.-links/vo.-rechts	29,50 €
31750783	Blinker V75 Nevada Base/Club '02- vorn-links	23,75 €
31750683	Blinker V75 Nevada Base/Club '02- vorn-rechts	23,75 €



Nr.: 61750660



Nr.: AP8127515



Nr.: 30750600



Nr.: 06751601



Nr.: 06751601B



Nr.: 300142011



Nr.: 18751653-Z



Nr.: 17751652-Z

Nr.: 14750656



Nr.: 30750610-Z

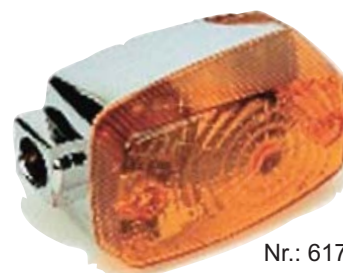

Nr.: 61750660



## Blinker Ochsenaugen

200002125	Blinker Ochsenauge Hella Alu poliert	43,24 €
200106080	Blinker Ochsenauge Metall Chrom	24,00 €
200002130	Blinkerglas Ochsenauge, E-geprüft	7,20 €
200002128	Blinker Honda rund	9,60 €
300074051	Blinker Alu CB-Style mit Prüfzeichen	17,40 €
200002127	Blinker Ulo P&W	13,20 €
200002126	Hella - Blinker für Verkleidung, chrom	20,25 €

## Blinkerpaar Ochsenaugen 38mm, inklusive umfangreichen Befestigungsmaterial

500142010	Blinker-Paar Alu Ochsenaug. chrom, 38mm	58,00 €
500142009	Blinker-Paar Alu Ochsenaug. schwarz, 38mm	58,00 €
5001420101	Blinkerglas (paar) Ochsenauge 38mm (ø25mm)	5,70 €

## CNC-gefräste Alu Miniblinker-Paare, E-geprüft mit einer 12V/21W Halogenglühlampe - Glasdurchmesser nur 35mm

### Blinker-Paar ALU, Blinkerstange 20mm

500142001	Blinker-Paar Mini 35mm Alu, Stange 20mm	59,50 €
500142003	Blinker-Paar Mini 35mm chrom, Stange 20mm	59,90 €
500142002	Blinker-Paar Mini 35mm schwarz, Stange 20mm	59,50 €

### Blinker-Paar ALU, Blinkerstange 40mm

500142005	Blinker-Paar Mini 35mm schwarz, Stange 40mm	59,90 €
500142006	Blinker-Paar Mini 35mm chrom, Stange 40mm	59,90 €
500142004	Blinker-Paar Mini 35mm Alu, Stange 40mm	59,50 €

## Blinker-Kit Moto Guzzi, komplett

4 Blinker, 2 Blinkerstangen Hinten, 1 Blinkerstange vorn, Montagekit und elektr. Blinkrelais

300074031	Blinker-Kit, Moto Guzzi komplett	152,75 €
300074051	Blinker Alu CB-Style mit Prüfzeichen	17,40 €

## Blinkerstange VA, vorn, speziell für Guzzi

300074032	Blinkerstange, VA vorn	35,75 €
-----------	------------------------	---------

## Blinkerstangen VA universell für Alu-Blinker

300074034	Blinkerstange, universell 70 mm lang	18,00 €
300074035	Blinkerstange, universell 100 mm lang	18,30 €



Nr.: 500142008



Nr.: 200002128



Nr.: 200002128



Nr.: 500142010



Nr.: 500142009



Nr.: 500142003

Nr.: 500142006

## Glühlampen für Blinker, Scheinwerfer und Instrumentenbeleuchtung

93450140	Glühlampe 12V 1.2W Anzeige mit Glassockel	1,48 €
300033820	Glühlampe 12V 2W Metallsockel BA 7 (7mm) für Kontrollleuchte Instrumentenkonsole	1,58 €
93450120	Glühlampe 12V 3W Tacho/Drehz Glassockel	1,58 €
17762150	Glühlampe 12V 4W Metallsockel (9mm) Standlicht, etc.	1,48 €
93450127	Glühlampe 12V 10W, Blinker 1000S/M-GT	1,59 €
93450224-Z	Glühlampe 12V 21/5W, Rücklicht/Bremslicht	0,50 €
93450129-Z	Glühlampe 12V 21W, Blinker	1,20 €
93450231-Z	Glühlampe 12V 45/40W Hauptscheinwerfer, Bilux	1,86 €
93450232	Glühlampe 12V 55/60W Hauptscheinwerfer, H4	5,90 €
7201731	Glühlampe Soffitte 12V 10W, 41mm lang	2,00 €
1590538	Glühlampe Soffitte 12V 10W, 36mm lang	1,82 €
7201751	Glühlampe Soffitte 12V 18W, 41mm lang	1,54 €
1590462	Glühlampe Soffitte 12V 5W, klein	1,82 €
14768651	Glühlampenfassung 1.2 Watt	6,50 €
10740250	Glühlampenfassung Standlicht	3,70 €
300375093	Glühlampe 12V 23/8 Rück-/Bremsl. RPI Ersatzglühlampe Rossopuro	2,00 €
93450232-1	Glühlampe 12V 55/60W H4 Prisma Xenon extrahell	11,20 €
93450232-1S	Glühlampe 12V 55/60W H4, 2er Set, Xenon extrahell	21,50 €

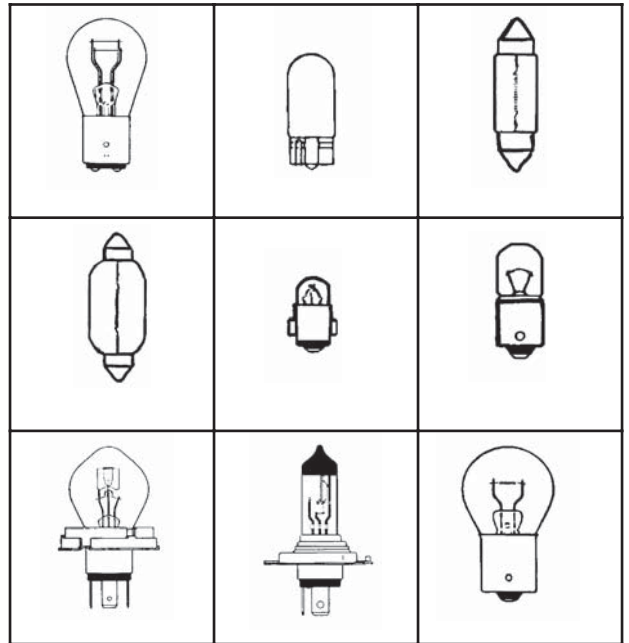

**Xenon Power H4 Leuchten -einzeln & als 2er Set**  
Hochleistungs Xenon Lampe, bis zu 50% mehr Licht, bis zu 20 Meter weitere Sicht, sowohl Tag- und Nachtl. Das mehr an Fahrsicherheit, das man sich leisten sollte! Man merkt den Unterschied.

## Fahrzeugsicherungen und Sicherungssortimente

200002040	Sicherung Sortiment Stecksicherung	4,95 €
200002030	Sicherung Sortiment Torpedo/Keramik	6,50 €
200002041	Sicherung Stecksicherung 15A	0,80 €
200002044	Sicherung Stecksicherung 20A	0,80 €
200002042	Sicherung Stecksicherung 25A	0,80 €
200002043	Sicherung Stecksicherung 40A	0,80 €
200002031	Sicherung Torpedo/Keramik 5A	0,50 €
200002032	Sicherung Torpedo/Keramik 16A	0,50 €
200002033	Sicherung Torpedo/Keramik 25A	0,50 €

## Sicherungskästen zum nachträglichen Einbau

500142026	Sicherungskasten 4-Fach seitlicher Abgang	9,60 €
500142025	Sicherungskasten 4-Fach Abgang unten	10,50 €



Nr.: 500142026



Nr.: 500142025

## Typenschildaufkleber

500142021	Typenschild einzeln selbstklebend	1,00 €
-----------	-----------------------------------	--------



Nr.: 93450232-1  
Nr.: 93420232-1S







## BL 1000 (Halogen)

### white SG **Das Multitalent**

Mit einem Blinkerglas, Halogen, Made in Germany

**ECE-geprüft als vorderer und hinterer Fahrtrichtungsanzeiger.**

Vorne wie hinten, rechts wie links: Mit diesem Alleskönner geben Sie die Richtung an. Werksseitige Blinker sind im Handumdrehen gegen die SG-Modelle ausgetauscht, die sich problemlos an den ursprünglichen Befestigungspunkten anbringen lassen (mit M10x1,25 Befestigungsgewinde). Auch hier kommt die innovative Klarglastechnik zum Einsatz. Und die originale Blinkfrequenz (21W) Ihres Fahrzeuges bleibt dabei erhalten. Zeigen Sie gekonnt, wo's langgeht.

422129100	Chrom (1)	64,95 €/Stück
422129200	Schwarz (2)	64,95 €/Stück
422129400	Chrom seidenmatt (3)	64,95 €/Stück
422129300	Aluminium, poliert	64,95 €/Stück



## BL 1000 (Halogen) **Gut kombiniert**

**Lenkerendenblinker und Lenkerschwingungsdämpfer, Halogen**

**ECE-geprüft als vorderer Fahrtrichtungsanzeiger**

Schwingungen absorbieren und blinken: Unser Lenkerendenblinker kann beides - und beides gleichzeitig. Seine harmonische Form und der Einsatz hochwertiger Materialien lassen ihn an jedem Motorrad zum besonderen Accessoire mit versteckten Talenten avancieren. Im Lieferumfang sind neben einer H21W Glühlampe alle notwendigen Adapter für die Anbringung an alle gängigen Rohrlenker enthalten.

422124210	Aluminium, seidenmatt geschliffen (4)	54,95 €/Stück
422124600	Aluminium, schwarz pulverbeschichtet (5)	54,95 €/Stück
422124300	Aluminium, poliert (6)	59,95 €/Stück
422124500	Aluminium, chrom seidenmatt (7)	64,95 €/Stück
422124700	Messing, schwarz pulverbeschichtet (5)	59,95 €/Stück
422124400	Messing, chrom seidenmatt (7)	74,95 €/Stück
422124100	Messing, chrom hochglänzend (8)	74,95 €/Stück
422124010	Edelstahl, seidenmatt geschliffen (9)	74,95 €/Stück
422124800	Edelstahl, poliert (10)	79,95 €/Stück

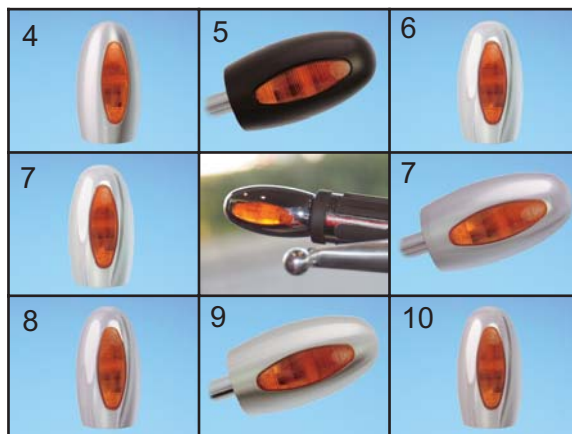

## BL 1000 (Halogen)

### white **Bewährtes kommt zu neuen Ehren**

**Lenkerendenblinker und Lenkerschwingungsdämpfer**

**Halogen, ECE-geprüft als vorderer Fahrtrichtungsanzeiger**

Ausgereifte Technik und klassische Eleganz in neuem Element: Wenn es um Individualismus geht, setzt die innovative Klarglasoptik des BL 1000 white mit ihrer xenon-blauen Reflektion neue Maßstäbe. Im Lieferumfang sind neben einer H21W Glühlampe alle notwendigen Adapter für die Anbringung an alle gängigen Rohrlenker enthalten.

422128210	Aluminium, seidenmatt geschliffen (5)	69,95 €/Stück
422128600	Aluminium, schwarz pulverbeschichtet (2)	69,95 €/Stück
422128300	Aluminium, poliert (3)	74,95 €/Stück
422128500	Aluminium, chrom seidenmatt (4)	79,95 €/Stück
422128700	Messing, schwarz pulverbeschichtet (2)	79,95 €/Stück
422128400	Messing, chrom seidenmatt (4)	89,95 €/Stück
422128100	Messing, chrom hochglänzend (6)	89,95 €/Stück
422128010	Edelstahl, seidenmatt geschliffen (1)	89,95 €/Stück
422128800	Edelstahl, poliert (6)	94,95 €/Stück

### **Aus alt mach neu**

422128211	Aluminium, seidenmatt geschliffen	45,50 €/Stück
422128601	Aluminium, schwarz pulverbeschichtet	45,50 €/Stück
422128301	Aluminium, poliert	48,00 €/Stück
422128501	Aluminium, chrom seidenmatt	52,00 €/Stück
422128701	Messing, schwarz pulverbeschichtet	52,00 €/Stück
422128401	Messing, chrom seidenmatt	57,80 €/Stück
422128101	Messing, chrom hochglänzend	57,80 €/Stück
422128011	Edelstahl, seidenmatt geschliffen	55,00 €/Stück
422128801	Edelstahl, poliert	59,90 €/Stück



Die Austauschgrundkörper des BL 1000 white können auch für den BL 1000 mit gelbem Glas verwendet und mit wenig Aufwand ausgetauscht werden.



## Ersatzteile

422100902	BL 1000 F Glas (8)	7,95 / Stück
422100903	BL 1000 R Glas (13)	7,95 / Stück
422100153	Halogenlampe 12V H21W (9)	4,50 / Stück
422100930	Fassung BL 1000 (7)	7,50 / Stück
422100901	Multifunktionsteil (10)	9,95 / Stück
422100911	Gummiadapterset Typ 1 (12)	3,95 / Stück
422100924	Gummiadapterset Typ 2	4,30 / Stück
422100921	Gummiadapterset Typ 3	4,95 / Stück
422100912	Kleine Mutter für Typ 2 (11)	3,30 / Stück
422100922	Große Mutter für Typ 3	4,80 / Stück
422100904	BL 1000 Kabel mit Massekontakt	2,95 / Stück

## Ersatzteile für BL 1000

### Gehäuse für BL 1000

422124211	Aluminium, seidenmatt geschliffen	35,50 €/Stück
422124601	Aluminium, schwarz pulverbeschichtet	35,50 €/Stück
422124301	Aluminium, poliert	38,00 €/Stück
422124501	Aluminium, chrom seidenmatt	42,00 €/Stück
422124701	Messing, schwarz pulverbeschichtet	42,00 €/Stück
422124401	Messing, chrom seidenmatt	47,80 €/Stück
422124101	Messing, chrom hochglänzend	47,80 €/Stück
422124011	Edelstahl, seidenmatt geschliffen	45,00 €/Stück
422124801	Edelstahl, poliert	49,95 €/Stück

## micro 1000 (Halogen) *Der Sozius unter den Blinkern*

### Hinterer Fahrtrichtungsanzeiger, ECE-geprüft

Dieser Heckblinker aus dem micro-Programm verbindet die klassische Halogen-Technik mit innovativem und edlem Design. Er ist mit seiner micro-Bauweise, dem geringen Gewicht und nicht zuletzt durch das hochwertige Metallgehäuse der ideale Begleiter für die Lenkerendenblinker aus der BL 1000 Reihe. Geeignet für alle Motorradtypen\*. Lieferung inkl. Silentgummibefestigung M8x20 Gewinde und Halogenlampe H6W. \*(u. U. sind Leistungswiderstände oder ein lastunabhängiger Blinkgeber zur Anpassung der Blinkfrequenz notwendig)

422123100	micro 1000 (Halogen) chrom (1)	34,95 €/Stück
422123200	micro 1000 (Halogen) schwarz (2)	34,95 €/Stück
422123400	micro 1000 (Halogen) chrom seidenmatt (3)	34,95 €/Stück

### Zubehör für micro 1000

422123610	flexible Silentgummi-Befestigung 40 mm (5)	3,49 €/Stück
422123620	flexible Silentgummi-Befestigung 20 mm (4)	2,49 €/Stück
422123810	M8-M12 Adapter, Aluminium eloxiert (7)	2,50 €/Stück

422123730	Kugelpkopfadapter für geneigte Flächen, chrom	12,50 €/Stück
422123735	Kugelpkopfadapter für geneigte Flächen, schwarz	9,95 €/Stück
422123745	Kugelpkopfadapter für geneigte Flächen, chrom (6) seidenmatt	12,50 €/Stück

422123820	Starre Befestigung, M8x40 mm, chrom	6,60 €/Stück
422123822	Starre Befestigung, M8x40 mm, schwarz	4,95 €/Stück
422123826	Starre Befestigung, M8x40 mm, chrom seidenmatt (9)	6,60 €/Stück

422123850	Starre Befestigung, M8x20 mm, chrom	6,60 €/Stück
422123852	Starre Befestigung, M8x20 mm, schwarz	4,95 €/Stück
422123856	Starre Befestigung, M8x20 mm, chrom seidenmatt (8)	6,60 €/Stück

422123830	Verlängerung 25 mm, chrom	3,30 €/Stück
422123832	Verlängerung 25 mm, schwarz	3,00 €/Stück
422123836	Verlängerung 25 mm, chrom seidenmatt (10)	3,30 €/Stück

422123840	Verlängerung 40 mm, chrom	4,45 €/Stück
422123842	Verlängerung 40 mm, schwarz	3,50 €/Stück
422123846	Verlängerung 40 mm, chrom seidenmatt (11)	4,45 €/Stück
422123900	Halogenlampe 12V H6W (12)	3,95 €/Stück
422123910	Blinkerglas micro 1000 R, 50-R 12 (13)	7,95 €/Stück
422123950	Leistungswiderstand 10 Ohm (14)	3,95 €/Stück
422123952	Leistungswiderstand 7,5 Ohm	4,95 €/Stück

422123965	Lastunabhängiger Blinkgeber 12V, Wehrle	19,95 €/Stück
422123970	Kellermann Blinkrelais	29,95 €/Stück







## micro 1000 LED

### white **Der Name ist Programm**

ECE - geprüft für vorne und hinten

Mit denen kommen Sie groß raus. Unser micro 1000 LED Sortiment setzt auf die modernsten Entwicklungen aus der LED-Technik. So wird eine besonders hohe Lichtleistung bei kleinster Bauweise erzielt. Und unsere eigens entwickelte LED-Ansteuerungstechnik \*\*/eröffnet hierbei neue Dimensionen. Das Ergebnis: micro 1000 LEDs von Kellermann können wegen ihrer hoher Lichtleistung nicht nur als hinterer, sondern auch als vorderer Blinker verwendet werden. Das schafft Platz für ein völlig neues Erscheinungsbild Ihres Motorrades. Ein formschönes Metallgehäuse bietet ein Design wie aus einem Guss. Die Ausführung micro 1000 LED white glänzt zudem durch eine moderne Klarglasoptik. Lieferung inkl. Silentgummibefestigung M8x20 Gewinde.

\*(u. U. sind Leistungswiderstände oder ein lastunabhängiger Blinkgeber zur Anpassung der Blinkfrequenz notwendig)

\*\*Kombination aus der integrierten MOSFET gesteuerten LONG LIFE PROTECTION GUARD Schaltung mit einer Hochleistungs-Marken-LED neuester Bauart (micro 1000 LED: mit 12V/ca. 4W; micro 1000 LED white: mit 12V/ca. 2W).

422127100	chrom (1)	59,95 €/Stück
422127200	schwarz (2)	59,95 €/Stück
422127400	chrom seidenmatt (3)	59,95 €/Stück

### Vorteile

- + ECE-Zulassung vorne und hinten
- + nahezu unbegrenzte Lebensdauer durch Long Life Protection Guard-Schaltung, Mosfet gesteuert
- + mehr Sicherheit durch perfekte Abstrahlcharakteristik der Hochleistungsoptik und Echtzeitsprechverhalten



## micro 1000 LED

ECE - geprüft für vorne und hinten

422125100	chrom (4)	49,95 €/Stück
422125200	schwarz (5)	49,95 €/Stück
422125400	chrom seidenmatt (6)	49,95 €/Stück

## Vibrationsdämpfer LS 1000 V200 und LS classic V200 (ø230 g)

Typ A (Alulenker)Innen-ø 11-16 mm, Typ S (Standardlenker)Innen-ø 17-21 mm

Typ A VA-geschliffen 1	422137100	34,95 €/ Paar
Typ A schwarz-pulverbeschichtet 2	422137150	34,95 €/ Paar
Typ S VA-geschliffen 1	422137200	34,95 €/ Paar
Typ S schwarz-pulverbeschichtet 2	422137250	34,95 €/ Paar

Typ A VA-geschliffen 3	422133100	32,95 €/ Paar
Typ A schwarz-pulverbeschichtet 4	422133150	32,95 €/ Paar
Typ S VA-geschliffen 3	422133200	32,95 €/ Paar
Typ S schwarz-pulverbeschichtet 4	422133250	32,95 €/ Paar

Diese Komponenten sind die stummen Diener am Lenker und sorgen dafür, dass Schwingungen und Vibrationen abgefangen und ausgeglichen werden, damit keine Fahrt zur Zitterpartie wird. Denn alle sichtbaren Bestandteile werden aus rostfreiem Edelstahl gefertigt und zeichnen sich somit durch hervorragende Materialeigenschaften aus. Neben der klassischen Form bieten wir unsere Lenkerschwingungsdämpfer zudem in der LS 1000 Ausführung an, die sich optimal an das Design der Blinker aus der micro 1000 und micro 1000 LED Reihe anpasst. Sie müssen sich nur für eine, Ihrem Lenkerende entsprechende der seitlich abgebildeten Befestigungen entscheiden.

## LS 1000 und LS classic "All in One" (ø260 g)

Typ M6 VA geschliffen 5	422132000	39,95 €/ Paar
Typ M6 chrom seidenmatt	422132005	39,95 €/ Paar
Typ M6 schwarz pulverbeschichtet	422132010	39,95 €/ Paar

Typ M6 VA geschliffen	422131000	39,95 €/ Paar
Typ M6 chrom seidenmatt	422131005	39,95 €/ Paar
Typ M6 schwarz pulverbeschichtet	422131010	39,95 €/ Paar

Das "All in One" System beinhaltet das gesamte Befestigungsmaterial für Rohrlenker mit und ohne M6 Gewinde im Lenkerende.

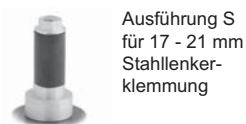

## Micro 1000 DF

### Die innovative Blinker-Brems-Rücklicht Kombination im Micro 1000 Gehäuse

Der Micro 1000 DF ist das Ergebnis der stetigen Weiterentwicklung & Optimierung der berühmten Kellermann Micro 1000 LED Serie. Durch die Kombination aus Bremslicht, Rücklicht und Blinker auf Basis der bewährten High-Power LED-Technologie\*\* bekommt Ihr Motorrad ein komplett neues persönliches Erscheinungsbild, das durch die charakteristisch strahlende Doppelryckleuchte neue Zeichen setzt. Der Micro 1000 DF, im edlen Metallgehäuse des Micro1000, ersetzt den Blinker sowie das Brems- und Rücklicht und ermöglicht es nun, bei der Individualisierung Ihres Motorrads völlig neue Wege zu gehen. Geeignet für alle Motorradtypen\*.

\*U.U. sind Leistungswiderstände oder ein lastunabhängiges Relais zur Anpassung der Blinkfrequenz und für die Beleuchtungskontrollleuchte nötig.

\*\*Kombination aus der integrierten IC gesteuerten LONG LIFE PROTECTION GUARD Schaltung mit 2 Hochleistungs-Marken-LEDs neuester Bauart. ECE-geprüft für hinten



422140100	Micro 1000 DF chrom	89,75 €
422140200	Micro 1000 DF schwarz	89,75 €
422140400	Micro 1000 DF chrom seidenmatt	89,75 €

## Kellermann KH 1000 Kennzeichenhalter/Blinkerhalter

Der KH 1000 ersetzt mit seiner umfassenden Funktionsweise ganze Heckverkleidungen. Ganz gleich, ob Kennzeichen, Reflektor, oder Blinker: Dieser Halter hat's drauf. Die dezente Leichtbauweise aus Aluminium verleiht eine exklusive edle Optik – mit erheblicher Gewichtseinsparung ohne Einbußen bei der Stabilität. Und die formschöne Kennzeichenleuchte krönt unser Sortiment für den individuellen Heckumbau.

Der KH 1000 ist wahlweise mit und ohne Blinkervorrichtung (für Kellermann micro 1000) erhältlich. Und mit unserem Adapter M10 ist er auch bestens für Blinker anderer Hersteller ausgerüstet.

Durch den modularen Aufbau des KH 100 bestimmen Sie selbst über Form, Funktion und Design.

422170200	KH 1000* (1), mit Blinkerhalter, silber	79,95 €
422170250	KH 1000* (2), ohne Blinkerhalter silber	69,95 €
422170400	KH 1000* (3), mit Blinkerhalter schwarz	79,95 €
422170450	KH 1000* (4), ohne Blinkerhalter schwarz	69,95 €
422170700	KH 1000* (5), mit Rücklicht/Blinkerhalter schwarz	99,95 €



\* leider wird von Kellermann kein passender Fahrzeugadapter für Guzzi oder Ducati angeboten. Bitte entsprechend am Fahrzeug eine Montage überprüfen oder selbst einen entsprechenden Haltewinkel anfertigen oder anfertigen lassen.

Adapter für Fremdblinker M10	silber	422170815	€ 5,95
	schwarz	422170816	€ 5,95
Adapter für Fremdblinker M8	schwarz	422170820	€ 2,95
	chrom	422170910	€ 26,95
LED Rücklicht Micro L.A.	schwarz	422170915	€ 26,95





### Scheinwerfer für Moto Guzzi

05740530	Scheinwerfer Brevia 850/1100	236,25 €
03740531	Scheinwerfer Cal. Spezial	394,00 €
29740500-Z	Scheinwerfer Cal.2/Cal.3	285,50 €
03740430	Scheinwerfer Cal.Jackal/Stone/Titan/V11	255,01 €
02740501	Scheinwerfer Centauro / Cal.Evo.	418,25 €
06740500	Scheinwerfer Griso 850/1100	178,75 €
300106124	Scheinwerfer H4 Classic schwarz,170 mm (Abstand der Befestigungsbohrungen 195mm.)	77,50 €
300106125	Scheinwerfer H4 Classic verchromt,170 mm (Abstand der Befestigungsbohrungen 195mm.)	69,25 €
300002101	Scheinwerfer H4 universal 180mm, wie Cali 3 Bosch H 4-Scheinwerfer, Gehäuse schwarz, Abstand der Befestigungsbohrungen ca. 215mm	166,75 €
<b>Ab Ende Frühjahr 2010 exklusiv bei uns wieder lieferbar!</b>		
28740533	Scheinwerfer 1000S,Nevada,165mm,chrom Mille GT, Cal. 3 C, Cal. 1100, LM 1, V 65 Florida, V 35/50, V 50/3, 1000SP/SP 2, V 65	120,00 €
31740583	Scheinwerfer Nevada Base/Club, komplett	180,00 €
MG977130	Scheinwerfer Norge1200	523,50 €
30740530	Scheinwerfer Quota	235,50 €
30740525	Scheinwerfer Quota 1100 ES	271,25 €
27740515	Scheinwerfer V 65 NTX	90,25 €
27740510-Z	Scheinwerfer V 65 TT	55,00 €
03740540	Scheinwerfer V11, Cal.Vintage/Stone kpl.	319,00 €
32740510	Scheinwerfer Brevia 750 i.e. '03-> Nevada ab 2004, V11 CAT/Cafe/Ballabio	148,50 €
19740454-Z	Scheinwerferchromring Mille GT, 1000S Cal. 1100, V 35/2, V 50/3, V 65 Florida, V 65, LM 1, V 35/V 50	39,75 €
300002004	Scheinwerfereinsatz 180mm für 7005713	125,25 €
9014382	Scheinwerfereinsatz H4 eckig (z.B. für LM2, 3, 4, LM 1000)	57,50 €
17740464	Scheinwerfereinsatz H4 rund, 165mm (z.B. für LM 1)	33,50 €
18740435	Scheinwerfereinsatz Cal.1100,M-GT,1000S,Nev	71,00 €
32740410	Scheinwerfereinsatz V11,Brevia,Nevada 2003->	110,00 €



Nr.: 29740500-Z



Nr.: 28740533



Nr.: 300106124



Nr.: 300106125



Nr.: 28740533



Nr.: 9014382



## Lampenhalter für Moto Guzzi

30496260	Lampenhalter Cal. 1100 links	58,00 €
30496160	Lampenhalter Cal. 1100 rechts	58,00 €
03496250	Lampenhalter Cal. Vintage links	81,75 €
03496150	Lampenhalter Cal. Vintage rechts	81,75 €
63496220-Z	Lampenhalter Cal.2 links	38,25 €
63496120-Z	Lampenhalter Cal.2 rechts	38,25 €
29496150	Lampenhalter Cal.3,M-GT,1000S, 40mm rechts	46,76 €
29496250	Lampenhalter Cal.3,M-GT,1000S, 40mm links	46,76 €
03496230	Lampenhalter Cal.Spezial li.	81,75 €
03496130	Lampenhalter Cal.Spezial re.	81,75 €
06496200	Lampenhalter Griso 850/1100 links	80,00 €
06496100	Lampenhalter Griso 850/1100 rechts	80,00 €
28496250-Z	Lampenhalter LM 3 links	28,75 €
28496150-Z	Lampenhalter LM 3 rechts	28,75 €
23496210	Lampenhalter Mille GT links, 36er	62,75 €
23496110	Lampenhalter Mille GT rechts, 36er	63,00 €
17496260-Z	Lampenhalter SP links	16,30 €
17496160-Z	Lampenhalter SP rechts	16,30 €
17496200-Z	Lampenhalter 850T/T3/Cal./G5, links	34,75 €
17496100-Z	Lampenhalter 850T/T3/Cal./G5, rechts	34,75 €
62496221-Z	Lampenhalter V 65 links	19,60 €
62496121-Z	Lampenhalter V 65 rechts	19,60 €
01496130	Lampenhalter V11 links	107,50 €
01496230	Lampenhalter V11 rechts	107,50 €
14496700-Z	Lampenhalter V7 Sport/750S rechts	36,00 €
14496800-Z	Lampenhalter V7 Sport/750S links	36,00 €



03496230



500309050  
500309051  
500309052  
500309053  
500309054



300106830

## Lampenhalter-Satz Aluminium, CNC-gefräht, schwarz eloxiert

500309050	Lampenhaltersatz CNC schwarz 35mm	119,00 €
500309051	Lampenhaltersatz CNC schwarz 38mm	119,00 €
500309052	Lampenhaltersatz CNC schwarz 40mm	119,00 €
500309053	Lampenhaltersatz CNC schwarz 41,7mm	119,00 €
500309054	Lampenhaltersatz CNC schwarz 45mm	119,00 €

## Lampenhalter-Satz Aluminium

Inklusive verschiedener Kunststoffhülsen zum Anpassen an den richtigen Standrohrdurchmesser.

300106830	Lampenhalter-Satz Alu poliert, 32-41mm	39,00 €
-----------	--	---------



## Fußrastenanlage CNC gefräht mit Direktschaltung

Fußrastenanlage für Umbauten, CNC gefräht in Top Qualität und Passform. Durch Direktschaltung kein raus springender Bremshebel.

Passt an alle Guzzis mit Tonti Rahmen (T3 / LM ...).

500309060	Fußrastenanlage CNC, poliert, 32-41mm	399,00 €
-----------	---------------------------------------	----------





## Lampenhalter-Satz Tommaselli, Träger silberfarben

Der universelle Lampenhalter für alle gängigen Standrohrdurchmesser.  
Trägerarm Alu mattiert, Klemmstück chrom.

300001353	Standrohrdurchmesser 32 mm	26,00 €
300001323	Standrohrdurchmesser 35/36 mm	26,00 €
300001324	Standrohrdurchmesser 38 mm	26,00 €
300001354	Standrohrdurchmesser 40 mm	26,00 €



Nr. 300 001 353 (32mm)  
Nr. 300 001 323 (36mm)  
Nr. 300 001 324 (38mm)  
Nr. 300 001 354 (40mm)

## Hupen für Moto Guzzi

27743715-Z	Hupe 650 NTX	28,50 €
05743730	Hupe Brevia 850/1100 Norge 1200	12,80 €
31743766	Hupe Cal.1100 li.	41,75 €
31743765	Hupe Cal.1100 re.	39,50 €
30743700	Hupe Daytona/1100 Sport/750 Strada	31,75 €
01743790	Hupe Griso/V11/Cal.Stone/EV/Vintage Hoch	18,60 €
01743791	Hupe Griso/V11/Cal.Stone/EV/Vintage Tief	18,60 €
14743700-Z	Hupe LM 1, T3, G5 Hochton	25,25 €
14743701-Z	Hupe LM 1, T3, G5 Tiefton	46,51 €



Nr.: 14743700-Z (Hochton)  
Nr.: 14743701-Z (Tiefton)

300000316	Hupensatz Cal.2 komplett mit Relais	26,50 €
-----------	-------------------------------------	---------

## Relais für Moto Guzzi

30732560	Relais 1100 Cal/Sport	31,00 €
30732510	Relais Anlasser 1000 S, Valeo-Anlasser	16,51 €
17750500	Relais Blinker	19,80 €
28750561	Relais Blinker für 21Watt	33,00 €
AP8127286	Relais Blinker V11'03/Cal.Stone/ 11,65 Vintage/Classic	
17750520-Z	Relais Blinker für 10W-Leuchten 850T - LM1/2/3, Cal2 usw...	5,70 €
300106003	Relais Blinker elektr.für 10+21Watt, reguliert die Blinkfrequenz	17,80 €
300106004	Relais Blinker elektr. für LED, 3-pol. wird bei Umbau auf LED-Blinker benötigt	17,80 €
28732560	Relais Hupe und Bosch-Anlasser	30,75 €
19732500-Z	Relais Hupe/Lichthupe LM1,3, Anlaßerrelais V50/3	13,20 €
01731760	Relais Mini 12 V V11	17,10 €
01732560	Relais Mini 12V V11	16,60 €
17751200-Z	Blinkrelais Haltegummi, rund für 2 x Relais 10W	4,05 €
37743005	Sicherungskasten 1100 Sport	17,01 €
19743100	Sicherungskasten Deckel V35-65	7,00 €
AP8124274	Sicherungskasten neue Ausführung für 5 x Flachstecksicherung	11,50 €
19743000-Z	Sicherungskasten V35 - V65	31,50 €
23743010	Sicherungskasten V65 FL	29,00 €

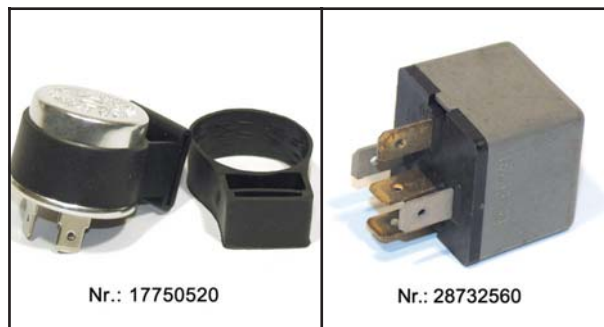

Nr.: 17750520

Nr.: 28732560



Nr.: 19732500-Z

## Zündschlösser für Moto Guzzi

01782500	Zündschloß 1100 Sport ie./ Cal.EV	86,25 €
30782500	Zündschloß 1100 Sport, Daytona	80,25 €
05782530	Zündschloß Brevia 850/1100/Norge	117,25 €
06782500	Zündschloß Griso 850/1100	182,75 €
66736830	Zündschloß LM 1000 ab'90, mit Lenkradschloß	87,75 €
28735361-Z	Zündschloß LM1/2/3/4,T3, Deckel schwarz	20,50 €
28735361	Zündschloß LM1/2/3/4,T3, Deckel silber	20,50 €
14735800-Z	Abdeckgummi Zündschloßträger	6,40 €
10735300-Z	Zündschloß Nuovo Falcone 500	17,10 €
27736885	Zündschloß V 35/ V65GT kompl.	55,00 €
300060100	Zündschloß V7-GT mit Starterfunktion	32,25 €
31735360-Z	Zündschloßsatz Cal.3 / V-35-V65 kpl.	11,00 €
31735560	Zündschlüsselrohling Griff eckig	2,45 €
01735500	Zündschlüsselrohling Griff rund	8,10 €
05735530	Zündschlüsselrohling Brevia/Griso/Norge	53,25 €

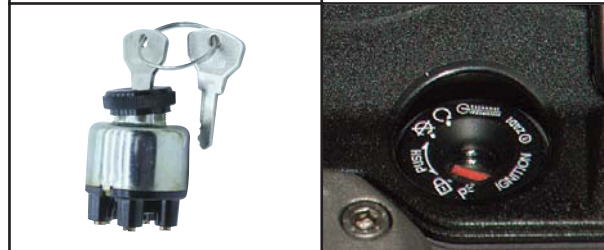

### Zündspulen Moto Guzzi

für Zündanlagen mit Zündkontakten, bzw. einfache elektr. Zündanlagen, wie zB. "Piranha":

200088102	Zündspule Alucoil gr.Mod, T-T3, LM, SP, Cal.2	48,25 €
	- Power-Zündspule im Alugehäuse -	
200000118	Zündkabelkralle für neue Zündspulen wird direkt in das Zündkabel gedreht	0,48 €
14716502-Z	Zündspule gr.Mod (Made in Italy)	34,00 €
31716560	Zündspule kl.Mod V 35-V65 Motoplat	96,25 €
26716504	Zündspule V7 Bosch	59,25 €

### Zündspulen für elektronische Zündanlagen:

30716500	Zündspule Marelli, Daytona/Cal.1100, eckig Cal.Spezial, Quota	79,25 €
05716530	Zündspule Norge/Breva/Griso 1100	42,99 €



Nr.: 31716560

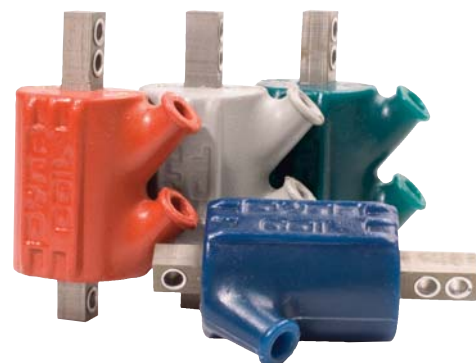

# DYNATEK

*dyna performance electronics*

Diese Hochleistungszündspulen ermöglichen Zündfunken bis zu 30 000 Volt. Sie ersetzen problemlos die Serienzündspulen und arbeiten sowohl mit Kontaktzündanlagen als auch elektronischen Zündungen optimal. Für Fahrzeuge mit Unterbrecherzündung empfehlen wir grüne 3 Ohm Spulen, bei elektronischen Zündungen 2,2 oder 3 Ohm.

### Zündspulen DYNATEK

200004112	Zündspule Dyna Doppelzündung 2,2 OHM grau für elektronische Doppelzündung	88,25 €
200004117	Zündspule Dyna Einfach 3,0 Ohm grün für elektronische und Unterbrecherzündung	88,00 €
200004113	Zündspule Dyna Doppelzündung 3,0 Ohm grün für Unterbrecher-Doppelzündung	88,25 €
200004116	Zündspulen-Paar Dyna Einfach 5,0 Ohm, rot	148,75 €
200004125	Zündspulen-Paar Dyna Doppel 5,0 Ohm, schwarz	148,75 €

### Dyna Mini-Zündspulen

Dyna Mini-Zündspulen eignen sich für Serienzündanlagen sowie Dyna 2000 und Dyna 3000 Zündanlagen.

- 3 Ohm Zündspule mit Einfach-, und Doppelausgang, - Sekundärwiderstand 11,500 Ohm, - nur 107 x 58 x 40 mm gross
- durch ihre Größe sind sie besonders für Custom-Umbauten geeignet, da sie sich leicht unterbringen lassen
- sie ermöglichen Zündfunken bis zu 30 000 Volt

- sie ersetzen problemlos die Serienzündspulen und arbeiten sowohl mit Kontakt-, als auch elektronischen Zündungen optimal
- die Halter sind durch Langlöcher für fast alle gängigen Modelle passend
- für Fahrzeuge mit Unterbrecherzündung empfehlen wir 3 Ohm Spulen
- diese Zündspulen sind nicht für Dyna S, Dyna III und Piranha Zündanlagen geeignet

### Zündspule Dyna MINI

200004126	Zündspule Dyna Mini Einfach 3,0 Ohm	89,00 €
200004127	Zündspule Dyna Mini Doppel 3,0 Ohm	89,00 €



### Hochleistungszündkabel DYNATEK in Silicaausführung mit Graphitkern

Ein spürbares Plus an Zündleistung und Startverhalten!  
Setinhalt: 1 x 120 cm Zündkabel mit 2 x 90° Kerzensteckern und Montagmaterial.

200004134	Dyna Zündkabel-Set 90° Graphit 7mm, schwarz	13,99 €
200004135	Dyna Zündkabel-Set 90° Graphit 8mm, schwarz	13,99 €





## Gasgriffe, zweizügig

14603450CR	Gasgriff LM 1, chrom Tommasselli, Metall	48,50 €
14603450	Gasgriff LM 1, schwarz Tommasselli, Metall	40,50 €
14603450C	Gasgriff LM zweizügig Alu poliert Magura	51,25 €

Für alle Guzzi-Modelle mit 2-zügigem Gasgriff. Das Einhängen der Züge erfolgt ganz einfach über eine Klappe an der Oberseite. (Passende Tonnen zum Einlöten gehören zum Lieferumfang. Die Tonnen der originalen Guzzi-Züge müssen ca. 1mm abgefeilt werden.)

## Gasgriffe für Moto Guzzi

19603480	Gasgriff desmodromisch, inkl. Starterschalter und Notaus, Ersatz für LM 1000, Mille GT.2.Serie, Cal.3 2.Serie, 1000 S (CEV)	88,00 €
32603310	Gasgriff Brevia 750 i.e. '03-	22,25 €
05603331	Gasgriff Brevia/Griso 850/1100	209,25 €
30603800	Gasgriff Cal.EV, Daytona (Gasgriffrohr)	4,70 €
01603400	Gasgriff Centauro, 1100 Sport ie	30,75 €
29999250	Gasgriff Magura Mille GT mit Bremshebel	160,50 €

## Starterschalter

01738800	Starterschalter 1100 Sport ie./Centauro V 11 bis Modelljahr 2002	68,25 €
03738846	Starterschalter Cal EV	175,75 €
03738845	Starterschalter Cal. Stone	109,75 €
MG977255	Starterschalter Cal. Vintage	142,25 €
30738860-Z	Starterschalter Cal.1100 CEV	123,75 €
30738800	Starterschalter Daytona	121,00 €
AP8118637	Starterschalter Griso/Brevia	60,75 €
27738815-Z	Starterschalter LM1000 Cal.3 ab 88	70,75 €
AP8127648	Starterschalter Norge	86,50 €
01738890	Starterschalter V11 Le Mans/Ballabio ab Modelljahr 2002	43,74 €

## Alternative:

<b>Starterschalter universal - für den Tommasselli Gasgriff</b>		
<b>- Mit passendem Stecker für den originalen MG Kabelbaum</b>		
7810038AB00	Starterschalter mit Notaus-Schalter	47,00 €
<b>dazu passend:</b>		
7810060AA00	Tom Blinkerschalter univ.	65,50 €

## Blinkerschalter

01738000	Blinkerschalter 1100 Sport ie./Centauro	184,25 €
05738030	Blinkerschalter Brevia 850	95,00 €
03738045	Blinkerschalter Cal. Stone, Vintage Chrom	128,50 €
30738060-Z	Blinkerschalter Cal.1100	119,00 €
AP8127703	Blinkerschalter Griso 850/1100	139,50 €
27738015-Z	Blinkerschalter LM1000/88, Mille GT 2.Serie	114,25 €
18738062	Blinkerschalter LM2.T3.SP.Cal. neue Ausführung	119,00 €
MG977522	Blinkerschalter Norge	115,50 €
01738090	Blinkerschalter V 11 ab Bj: 2002	94,25 €
<b>Blinkerschalter V 7/700, Falcone - 850 GT, ab Frühjahr 2010</b>		
12750300-Z	Blinkerschalter V 7/700, Special/850GT 38mm breite Ausführung, Typ Aprilia/CEV	45,00 €
12746001	Lichtschalter NF,V7/700, V7 Sport 38mm breite Ausführung, Typ Aprilia/CEV	49,00 €

## Die Alternative: Blinker-/Lichtschalter in Metallausführung für den Tommasselli Gasgriff !

Der Blinkerschalter ist mit den Funktionen Licht, Ablend-/Fernlicht, Blinkerschalter und Hupe belegt. Ein ausführlicher Schaltplan für die Montage an den Guzzi-Kabelbaum ist ebenso lieferbar, wie eine passende Steckerverbindung.

300235100	Blinkerschalter universal, schwarz	47,00 €
-----------	------------------------------------	---------



Nr.: 14603450

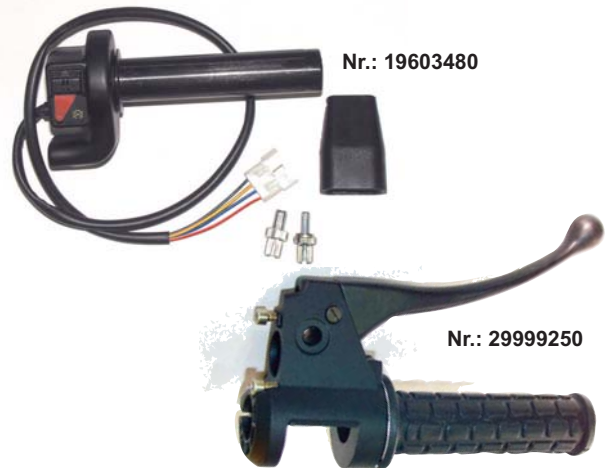

Nr.: 19603480



Nr.: 29999250



Nr.: 7810038AB00



Nr.: 03738845



Nr.: 12750300-Z



Nr.: 27738015-Z



Nr.: 12746001



Nr.: 300 235 100

## Kupplungshebel für Moto Guzzi

### Kupplungshebel komplett

32605510-Z	Breva 750 i.e.,	25,25 €
30605500-Z	Daytona 1000,1100 Sport	25,25 €
30605560-Z	California 1100 '95 - '97/Nev. '01-	25,25 €
03605545-Z	California Vintage/Stone/Metall PI 02'	33,50 €
27605515	LM 1000 '88-/S/SP3	24,75 €
19605501	LM 2-3, SP,T 3,T 4	44,24 €
28605500-Z	LM 4,SP 2,T 5	32,50 €
30605580-Z	Quota 1000,Hebel poliert	31,75 €
30605525-Z	Quota 1100 ES	31,75 €
01605500	1100 Sport i.e.,Centaurο poliert einstellbar	56,75 €
17605750-Z	T3 Hebel Alu poliert	14,90 €
300106762	Kupplungshebel komplett Classic poliert	35,00 €
<b>Kupplungshebel einzeln</b>		
14605750A	LM 1-3 schwarz	16,60 €
14605750-Z	T3 Alu poliert	13,84 €
14605705	750 S	25,50 €
17605701	850 T	21,25 €
981046	Breva Griso Norge	94,25 €
718216761	California 1100 '95-'97, poliert	13,10 €
01605500-1	Centaurο,Dayt.RS,Sport,verstellbar poliert	44,24 €
01605500-2	Cent.,RS,Sport verstellbar, schwarz	39,75 €





### Kupplungshebel einzeln

01605760-Z	V11 schwarz, verstellbar	37,50 €
01605740-Z	V11 Sport '99-'01 schwarz, verstellbar	37,50 €
14605700-Z	V7 Sport, V 7 850 GT, poliert	50,75 €
27605715	LM 1000 '88-/SP3, schwarz	13,80 €
8118659-Z	Norge/Breva/Griso 850/1100	81,00 €



### Kupplungshebel für Brembo

10270639	PS 13 einstellbar, antrazith	49,00 €
10613204	PS 13 einstellbar, poliert	41,75 €
10523136	PS 13 einstellbar, schwarz	82,25 €
10611004	PS 13 einstellbar, schwarz, matt	41,00 €
500200002	PS 13 einstellbar schwarz, Einsteller chrom	29,75 €
10270626	PS 15 schwarz	21,25 €
10270649	PSC 12 einstellbar Alu poliert	82,50 €
500200003	PSC 12 einstellbar Alu poliert,chrom	29,75 €
400142101	PSC 12 einstellbar Alu poliert,chrom	29,75 €
10950057	PSC 12 einstellbar, Alu. poliert	70,00 €
10270691	PSC 12 verstellbar poliert verzinkter Druckstift seitliche Ansteuerung, Verstellrad gold	73,49 €



## Lichtmaschine Bosch

17712457 Lichtmaschinenrotor Bosch NEU 107,25 €

29703800-Z Regler für Bosch-Lichtmaschine 12V 23,25 €

## Lichtmaschinenregler inklusive Gleichrichter

200101923 Regler für Bosch-Lichtmaschine 12 V inkl. Gleichrichter und Schaltplan 145,00 €

28712459 Lichtmaschinenrotor Schraube 8,40 €

14712456 Lichtmaschinenstator Gehäuse 172,50 €

17712451 Lichtmaschinenstator Wicklung 143,00 €

17712452 Lichtmaschinenkohlen Halter Bosch 35,00 €

14712453 Lichtmaschinenkohlen Satz Bosch 6,40 €

500395100 Werkzeug Lichtmaschinenabzieher Bosch NEU 9,00 €

Einfache Demontage des Boschlimarotors

14906600 Werkzeug Lichtmaschinenabzieher Bosch 3,90 €

Abziehstift, standard

Lichtmaschinen für Moto Guzzi, freilaufend

37712405-Z Lichtmaschine 1100 Sport i.e., V11 Kat, 1100 Sport i.e., Cal. Stone, Jackal '99-'01, EV '01-'02, Nevada 750 ab '98 mit 350 Watt Leistung 303,50 €

7712405001 Lichtmaschine 1100Sport /Cal.1100 300 W 261,50 €

Quota 1000, Daytona

05712430 Lichtmaschine Norge/Breva/Griso 492,26 €

## Lichtmaschinenregler für Quota, Cal. 1100/EV/Stone/Jackal/1100 Sport/Daytona/V11 bis 2001, Nevada ab '98

412809068A Regler Ducati-Lichtmaschine mit Thermoüberlastschutz 148,75 €

412809068 Regler Ducati-Lichtmaschine ohne Überlastschutz 138,50 €

32703810 Regler für Lichtmaschine Norge/Breva/Griso Cal. 1100 Alu/Titan/V11 ab 2003 94,50 €

12703800 Regler Lima V 7 Bosch 108,00 €

12703801 Regler Lima V 7 Marelli 169,00 €

## Lichtmaschine Saprisa

- Seit 1989 von Moto Guzzi serienmäßig verwendet. Anstelle des Lichtmaschinenrotors läuft ein temperaturunempfindlicher Alu-Rotor mit Magneten.

28712400-Z Lichtmaschine Saprisa ohne Regler 205,00 €

inkl. Schaltplan für Umbau von Bosch

28703800-Z Regler für Saprisa Lichtmaschine 12V 26A 51,25 €

18001150 Lichtmaschinen Zwischenring gr.Mod 6,20 €

27001136 Lichtmaschinen Zwischenring kl.Mod 5,90 €

12700610-Z Lichtmaschinenabdeckung 850 GT 11,50 €

27001636 Lichtmaschinendeckel Kunstst. kl. Modelle 11,20 €

18001650 Lichtmaschinendeckel Kunstst. MG gr.Mod. 12,20 €

30001600 Lichtmaschinendeckel Kunststoff Daytona 11,50 €

05702530 Lichtmaschinenkeilriemen Norge/Breva/Griso 9,50 €

12702500 Lichtmaschinenkeilriemen Marelli 17,60 €

10702555-Z Lichtmaschinenkeilriemen Nuovo Falcone Ausführung Zivil 16,60 €

10702500-Z Lichtmaschinenkeilriemen Nuovo Falcone Ausführung Militär 16,60 €



Nr.: 29703800-Z

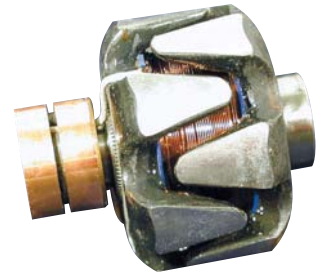

Nr.: 500395100



Nr.: 14712453



Nr.: 28712459

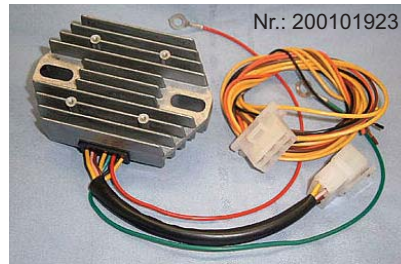

Nr.: 200101923



Nr.: 17712451



Nr.: 412 809 068A



Nr.: 12703800



Nr.: 412809068



Saprisa Lichtmaschine mit elektronischer Zündung von Elektronik-Sachse.



Nr.: 28703800-Z



## Lichtmaschinen-Set Ducati Energia

Die stärkste lieferbare Lichtmaschine für alle Moto Guzzi Modelle ab 850 T/T 3/4, mit dem alten Bosch-Lichtmaschinensystem.

200101010 Lichtmaschinen Ersatz, komplett mit Anbau-Flanschen und Regler 555,50 €



Nr.: 200 101 010

## Lichtmaschinendeckel aus Aluminium, original

01001630 Lichtmaschinendeckel Alu, grau, original, Cal. 1100 Alu/Titan, V11 Sport ab '99 53,50 €

03001600 Lichtmaschinendeckel Alu poliert original, Cal.1100EV, Vintage, Touring, 1100 Sport Corsa, wird ohne Emblem geliefert, bitte extra bestellen! 54,00 €

02517700 Lichtmaschinendeckel Emblem, original 15,80 €

## Lichtmaschinendeckel aus Aluminium, Zubehör

200066080 Lichtmaschinendeckel Alu poliert Bosch Bauhöhe: ca. 50mm 65,50 €

200066081 Lichtmaschinendeckel Alu poliert Kl.Mod. passend für V35-65, 750 Brevia/Nevada 77,50 €

200066082 Lichtmaschinendeckel Alu poliert Sap/Duc Bauhöhe ca. 60mm 65,50 €



## Lichtmaschinendeckel aus Kunststoff/GFK

03001650 Lichtmaschinendeckel California ab 2001 Stone/Metall/Touring, schwarz 11,50 €

27001636 Lichtmaschinendeckel Kunstst. kl. Modelle 11,20 €

18001650 Lichtmaschinendeckel Kunstst. MG gr.Mod. 12,20 €

30001600 Lichtmaschinendeckel Kunststoff Daytona 11,50 €

300011051-Z Lichtmaschinendeckel GFK Weiß V11 131,25 €

## Lichtmaschinendeckel Kohlefaser

30001400C Lichtmaschinendeckel Carbon Daytona 122,50 €

300011050 Lichtmaschinendeckel Carbon V11 131,25 €

18001150 Lichtmaschinen Zwischenring gr.Mod Kunststoff gr. Modell 6,20 €



Nr.: 18001650



Nr.: 03001600



Nr.: 200 066 081



**DYNATEK**  
dyna performance electronics

## DYNA - Elektronische Zündung für Moto Guzzi

Bei der DYNA S Zündanlage wird der Original-Fliehkraftregler weiter verwendet, wodurch die Originalzündkurve erhalten bleibt. Ein passender Rotor wird mitgeliefert. Die Zündanlage sitzt komplett unter dem Zündungsdeckel und ist in wenigen Minuten ausgetauscht.

200004118 Elektr. Zünd. Dyna S kl.Mod.V35-V65 178,50 €

Die Dyna III Zündanlage verfügt über ein zusätzliches Zündmodul in einem spritzwassergeschützten Aluminium Gehäuse. Es erhöht die Zündleistung im oberen Drehzahlbereich um bis zu 70% der maximalen Spannung der Zündspulen.

200004119 Elektr. Zünd. Dyna III Gr. Modelle 208,25 €



Bei den DYNA - Zündanlagen können die Originalzündspulen weiterverwendet werden.

## Kennlinien - Zündanlagen DMC/2 für Moto Guzzi

Die DMC/2 bietet zahlreiche Vorteile einer modernen elektronischen Zündanlage.

Mit Hilfe einer Steuerscheibe auf dem Lichtmaschinenrotor wird die jeweilige Motordrehzahl errechnet und mit diesen Daten der jeweilige Zündzeitpunkt ermittelt.

**Bei dieser Betriebsart (ohne Verteiler) haben Steuerkette, Nockenwelle, Zündverteiler, etc. und deren Verschleiß keinen negativen Einfluß auf den Zündzeitpunkt.**

Weiterhin ist es möglich, gespeicherte Daten und Programme nicht nur abzurufen, sondern auch auszutauschen, und über eine serielle Schnittstelle neue Programmversionen zu laden. Zusätzliche Sensoren, z.B. für den Ansaugunterdruck, etc., können direkt angeschlossen werden. Eine Zündverstellung anhand einer Kennlinie oder eines Kennfeldes ist somit möglich. Die originalen Zündspulen bleiben erhalten.

### Weitere Vorteile der DMC - Zündanlage sind:

- Wahlmöglichkeit von 16 verschiedenen Zündkurven
- Die Zündkurveneinstellung erfolgt über einen Drehschalter
- Automatische Leerlaufregulierung
- Einstellung einer Drehzahlbegrenzung
- Eine Standabschaltung der Zündspulen schützt vor Überhitzung und Komplettausfall



200074104	DMC/2 Moto-Witt Saprisa Montage auf Saprisa-Lichtmaschine	409,50 €
200074105	DMC/2 Moto-Witt Bosch-Lima Montage auf Bosch-Lichtmaschine	409,50 €

### Zündkabel und Zubehör

#### Zündkabel, standard

200073001	Zündkabel gelb	4,00 €
200073005	Zündkabel grün	6,20 €
200073002	Zündkabel rot	4,00 €
200073003	Zündkabel schwarz	4,00 €
200000073	Zündkabel transparent	6,00 €

#### Zündkabel, Silikon dauerelastisch

200000117	Zündkabel silikon rot	8,00 €
200000116	Zündkabel silikon schwarz	8,00 €

200000118	Zündkabelkrallen für neue Zündspulen, zum Beispiel Alucoilzündspulen.	0,48 €
-----------	--	--------



### Fliehkraftfedersätze für Moto Guzzi mit Unterbrecherzündung

19719820	Fliehkraftfedersatz V35/2-V65	7,60 €
28753950	Fliehkraftfedersatz LM 1-3	8,00 €
28753940	Fliehkraftfedersatz SP,T3,Cali 2,3	8,00 €
12715442-Z	Fliehkraftfedersatz V7, V7-850 GT	7,60 €



### Aluminium Lichtmaschinenzwischenringe für die optimale Montage von elektronische Zündanlagen unter dem Lichtmaschinendeckel

Aluminiumzwischenringe, 15,5mm hoch + 6mm,

18001150-1	Lichtmaschinenzwischenring Alu, matt	42,49 €
18001150-2	Lichtmaschinenzwischenring Alu, poliert	49,00 €





# ELEKTRONIK - SACHSE

Nachrüstelektronik für Young- und Oldtimer, wie die digitale Zündung, die derzeit in vielen Motorradtypen eingesetzt wird. Dabei ist das System so flexibel ausgelegt, das es bei fast jedem Zwei- und Viertakter verwendet werden kann.

**Die Produktreihe digitale Zündung ZDG bietet Ersatz für fast jede Kontakt- oder CDI Zündung klassischer Motorräder.**



## ZDG 3

**Der universelle Ersatz für Kontakt- und CDI Zündungen, 1, 2 und 4-Zylinder.**

Das digitale Zündsystem ZDG3 ersetzt vorhandene Kontakte und Fliehkraftregler durch rein elektronische Komponenten. Aber auch defekte oder schlecht funktionierende CDI- oder andere kontaktlose Zündungen können problemlos ersetzt werden.

Die Messwertaufnahme erfolgt durch optoelektronische Bauelemente (Lichtschranken) oder bei temperaturkritischen Anwendungen durch Hall-Sensoren.

Dieses Zündsystem bitte nicht mit einer Kennfeldzündung verwechseln. Die einzige Gemeinsamkeit besteht darin, dass ein Mikrokontroller eingesetzt wird. Eine Kennfeldzündung berücksichtigt noch viele andere Einflüsse wie Klopfensensoren, Umgebungstemperatur, Einspritzmengen usw.

Der Vorteil dieser Zündung besteht erst einmal in der Wartungsfreiheit, denn kein Verschleiss mechanischer Komponenten beeinflusst langfristig die Einstellungen. Und dann wäre noch die konstante Zündspulenaufladung von ca. 5mS, die in jedem Drehzahlbereich einen gleichmässig starken Zündfunken garantiert. Bei einem mechanischen Fliehkraftregler bleibt der Schliesswinkel immer gleich, was zur Folge hat, dass in den unteren Drehzahlbereichen viel zuviel Strom in den Zündspulen 'verbraten' wird und bei zunehmender Drehzahl die Aufladezeit der Zündspulen immer kürzer und damit auch der Zündfunken immer schwächer wird.

Kontaktfedern ermüden mit der Zeit und neue unbestimmter Herkunft verhindern oft einen gleichmässigen Motorlauf. Ältere kontaktlose Systeme lösen sich langsam auf (Ducati-Pickupspulen im Öl) und/oder sorgten schon von Anfang an für einen ruppigen Motorlauf, weil nur 2- oder 3 Frühzündungsstellungen abgearbeitet werden (das Schieberuckeln bei den älteren Bosch-Boxen).

## ZDG 3.1

**Die kleine Version der ZDG3, speziell für Oldtimer mit 6V-Bordnetz.**

Die Zündungsbox ZDG3.1 ist eine "Light"-Version der ZDG3 mit nur einem Kanal und drei Zündkurven. Durch den weiten Versorgungsspannungsbereich von 6 bis 16V ist diese Box besonders für Einzylinder- oder Paralleltwin-Oldtimer mit 6V-Bordnetz geeignet.

Dazu kommt, das die Box mit 40x50x20mm sehr klein ist und daher auch z.B. ohne Probleme in eine Bosch-Lampe passt. Der Anschluß erfolgt wie bei der ZDG3 durch ein Stecksystem.



## ZDG 3.3

**Für alle 3- und 6-Zylinder.**

Die Zündungsbox ZDG3.3 ist eine Erweiterung auf 3 Kanäle, so daß jetzt drei verschiedene Zündzeitpunkte unabhängig voneinander geschaltet werden können. Hauptanwendungsgebiete sind da natürlich die bekannten Modelle von Triumph (Trident), Laverda 1000 (120°), Benelli (Sei) und Yamaha XS850

Durch die identische Software zur ZDG3 stehen auch hier 9 Zündkurven, Begrenzer usw. zur Verfügung.

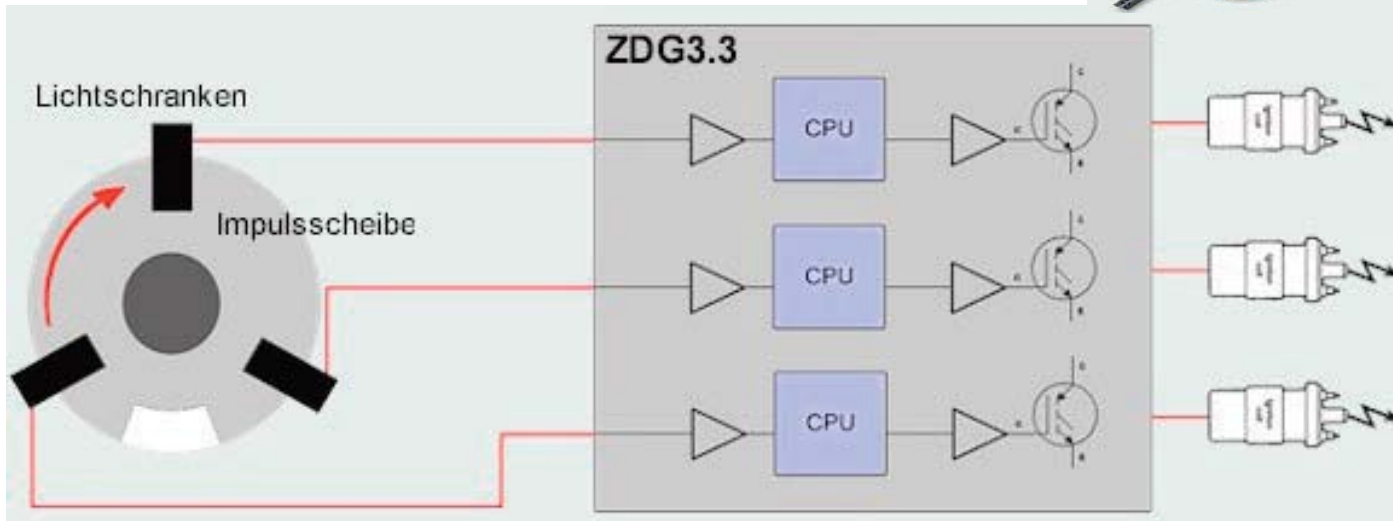

# ELEKTRONIK - SACHSE

## Digitale Zündung ZDG3 für Moto Guzzi mit 9 Zündkurven inkl. Doppelzündung

Die Vorteile der ZDG3 sind:

- 9 Zündkurven, zwei davon für Doppelzündung
- Mindestaufladezeit der Zündspulen (dynam. Schliesswinkel)
- einfacher elektrischer Anschluß durch einen großen Kombistecker
- Drehzalmesserausgang für elektronische DZM (wählbare Ausgangsfrequenz)
- einstellbare Drehzahlbegrenzung, Standard sind zwei Stufen: 7900 u. 9700 U/min, optional bis zu 16 Stufen programmierbar
- einfach zu montieren
- leichte Einstellung
- keine Spezialzündspulen
- hohe Betriebssicherheit bis zu 20000 U/min

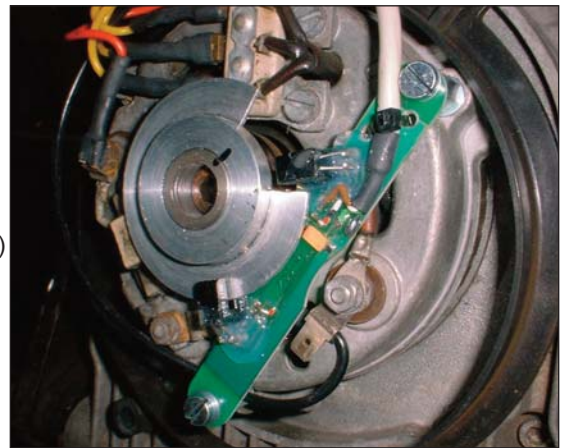

### Der Einbau selbst ist denkbar einfach!

Die Moto Guzzi V-Motoren haben einen Zündwinkel von 270°, und weil jeder Zylinder seine autarke Zündung bekommen soll, sind zwei Lichtschranken im genauen Winkel von 270° (oder 90°) Abstand auf einer Leiterplatte angebracht worden.



300398001	ZDG3 für Moto Guzzi V35-65, 850 T3-LM1000, mit Bosch-Lichtmaschine	299,00 €
300398005	ZDG3 für Moto Guzzi Mille GT, Nevada, mit Saprisa-Lichtmaschine	299,00 €
300398007	ZDG3 850 - 1100 ccm Moto Guzzi, mit Ducati Lichtmaschine	299,00 €
300398003	ZDG3 inklusive LiMa-Regler für grosse Modelle, mit integriertem Laderegler	458,50 €

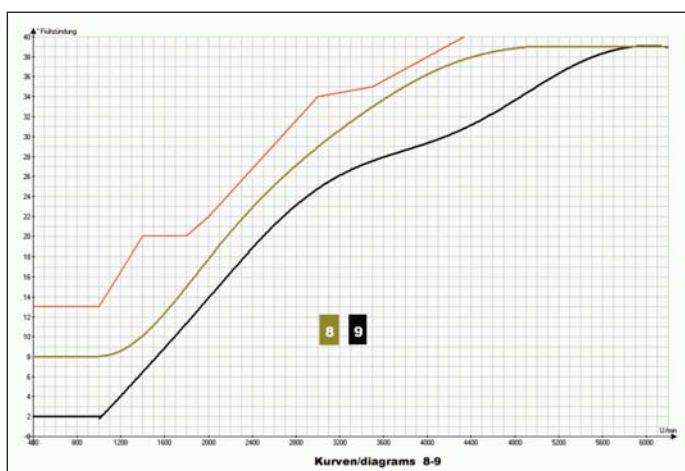
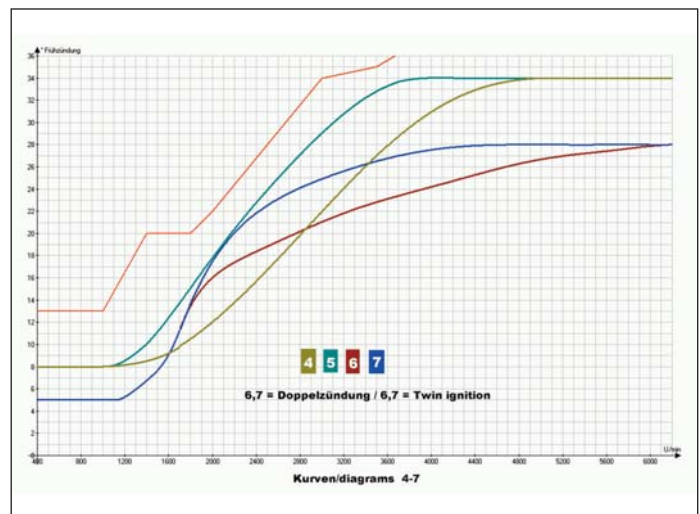
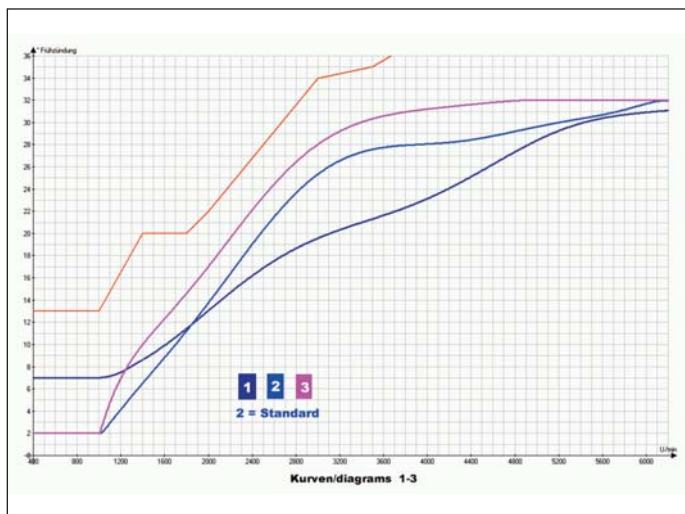
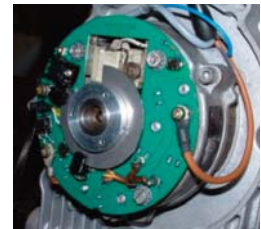

Dieses Zündsystem bitte nicht mit einer Kennfeldzündung verwechseln. Die einzige Gemeinsamkeit besteht darin, dass ein Mikrokontroller eingesetzt wird. Eine Kennfeldzündung berücksichtigt noch viele andere Einflüsse wie Klopfensensoren, Umgebungstemperatur, Einspritzmengen usw. Der Vorteil dieser Zündung besteht erst einmal in der Wartungsfreiheit, denn kein Verschleiss mechanischer Komponenten beeinflusst langfristig die Einstellungen. Und dann wäre noch die konstante Zündspulenaufladung von ca. 5mS, die in jedem Drehzahlbereich einen gleichmässig starken Zündfunken garantiert. Bei einem mechanischen Fliehkraftregler bleibt der Schliesswinkel immer gleich, was zur Folge hat, dass in den unteren Drehzahlbereichen viel zuviel Strom in den Zündspulen 'verbraten' wird und bei zunehmender Drehzahl die Aufladezeit der Zündspulen immer kürzer und damit auch der Zündfunken immer schwächer wird.

Kontaktfedern ermüden mit der Zeit und neue unbestimmter Herkunft verhindern oft einen gleichmässigen Motorlauf. Ältere kontaktlose Systeme lösen sich langsam auf (Ducati-Pickupspulen im Öl) und/oder sorgten schon von Anfang an für einen ruppigen Motorlauf, weil nur 2- oder 3 Frühzündungsstellungen abgearbeitet werden (das Schieberuckeln bei den älteren Bosch-Boxen).



## ELEKTRONIK - SACHSE

### Elektronische Zündanlage ZDG 3 für Motoplat Verteiler

300398008 ZDG3 Moto Guzzi mit Verteiler Motoplat, 299,00 €  
Moto Guzzi California 3

Durch das weit ausladende vordere Schutzblech der California III ist der Abstand zwischen Lichtmaschinendeckel und Schutzblech denkbar gering. Bei einem Anbau auf der Lichtmaschine würde der Deckel um ca. 10mm auf Abstand gesetzt werden müssen, aber allein schon dieser Platz ist nicht mehr vorhanden. Für die Cali III gibt es daher die Verteilerlösung: Die Lichtschrankenleiterplatte ersetzt nun die Kontaktplatte und die Fliehkraftregelung oder den Motoplat-Pickup. Bei der Verteilerversion werden die Kontaktplatte und alle Teile der Fliehkraftregelung durch einen Mitnehmer und der Leiterplatte ersetzt.



Der Umbau der Motoplatversion ist hierbei fast identisch, mit dem Unterschied, dass hier der Impulsgeber durch den Mitnehmer ersetzt wird. Die Einstellung erfolgt durch Verdrehung der Streuscheibe. Die richtige Position wird durch eine Leuchtdiode auf der Leiterplatte angezeigt.

300398015 ZDG3 Moto Guzzi für Verteilereinbau, 299,00 €  
Fliehraftverteiler

### Elektronische Zündanlage ZDG 3 für Moto Guzzi V35 bis V 65 Florida, Nevada, mit Ducati- Lichtmaschine

Bei der V35 bis V65 mit Bosch- oder Saprisa Lichtmaschine gibt es keinen Unterschied zu den grossen Modellen, auch dort wird der Pickup auf die Lichtmaschine montiert. Die späteren Modelle mit Ducati-Lichtmaschine bieten diese Möglichkeit allerdings nicht mehr, da der Lichtmaschinendeckel auf beträchtlichen Abstand gesetzt werden müsste und eventuell mit dem vorderen Schutzblech kollidiert. Zum Glück hat sich das Motorgehäuse nicht geändert und bietet daher die Möglichkeit, den Pickup an die Stelle der alten Kontakte zu setzen.



300398018 ZDG3 moto Guzzi, kleine Modelle, 299,00 €  
mit Ducati Lichtmaschine



### Elektronische Zündung für Moto Guzzi V-7 Modelle

Bei den frühen Guzzi-V-Motoren ist vorn auf der Kurbelwelle eine Riemenscheibe montiert, und diese ist viel zu ungenau gefertigt, als dass man dort ein Abnehmer anbringen könnte. Das grösste Problem aber wäre der Keilriemenabtrieb, der ein optisches System durch den Abrieb schnell lahmlegen würde.

Das naheliegendste ist also, die Zündsignale am oder im Verteiler aufzunehmen. Die beengten Platzverhältnisse im Verteiler und die dadurch winzige Lichtscheibe und der komplizierte mechanische Aufbau machen leider die Beibehaltung der originalen Optik fast unmöglich.

300398002 ZDG3 V7/700 - V7-850 GT, 399,00 €  
inklusive Verteilergehäuse

300398004 ZDG3 inklusive LiMa-Regler für V7-Modelle 458,50 €



Der originale V 7 Verteiler wird so umgebaut, dass die Elektronik dort gut hineinpasst. Dazu muss das Verteilergehäuse bis zur Befestigungslasche so angepasst werden, dass darauf ein grösseres Gehäuse befestigt werden kann. Der Verteilerumbau ist im Preis enthalten, dazu muss der originale Verteiler eingeschickt werden.

## ELEKTRONIK - SACHSE

Pickup-Leiterplatte und Impulsscheibe ersetzen die Kontaktplatte und den originalen Fliehkraftregler. Die Montage der Pickupplatine erfolgt auf den originalen Befestigungspunkten der alten Unterbrecherplatte, die Impulsscheibe wird auf dem Nockenwellenstumpf befestigt.

Da der alte Zündverteiler nun vollkommen entfallen ist, muss nun eine zusätzliche zweite Zündspule eingebaut werden. Es können alle Zündspulen mit einem Eingangswiderstand  $>2$  Ohm verwendet werden (z.B. Guzzi V35 usw., oder eine zweite originale V7-Spule)

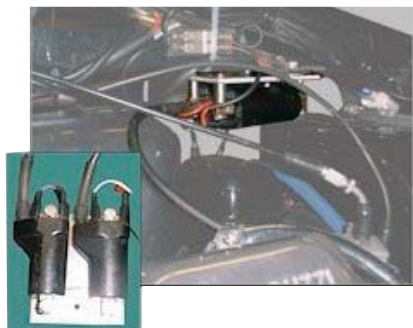

Das Flankenspiel der Zahnräder zwischen Nockenwelle und Verteiler wirkt sich nicht störend aus, nur bei der Einstellung der Lichtscheibe ist darauf zu achten, dass die Verteilerwelle an der Eingriffskante der Verzahnung steht.

### Elektronische Zündung für Falcone und Lodola Modelle

Die Montage der Pickupplatine erfolgt auf den originalen Befestigungspunkten der alten Unterbrecherplatte, die Impulsscheibe wird auf dem Nockenwellenstumpf befestigt. Sie kann mit Hilfe von Klemmschrauben problemlos eingestellt werden. Als Einstellhilfe dient eine Leuchtdiode auf der Platine, weitere Einstellungen sind nicht notwendig. Die Zündkurven für die Falcone unterscheiden sich ein wenig vom Standard.

300398006 ZDG3 für Moto Guzzi Falcone

269,00 €



Nr.: 300398006

### Elektronische Zündung ZDG 3.1 für Lodola 175 und GT 500 Twin

300398016 ZDG3.1 für Moto Guzzi Lodola 175

199,00 €

300398017 ZDG3.1 für Moto Guzzi GT 500Twin

199,00 €

Die Kontaktplatte und der Fliehkraftregler werden durch eine Leiterplatte mit Hall-Sensor, einer Mitnehmerwelle und einer Magnetscheibe ersetzt. Die Magnetscheibe wird durch zwei Innensechskantschrauben auf der Mitnehmerwelle arretiert und lässt sich dadurch sehr einfach einstellen. Die originale Zündspule kann weiter verwendet werden.

Es stehen 3 Zündkurven zur Verfügung, die durch Schiebeschalter an der Box eingestellt werden können.



Nr.: 300398016

Mitnehmer

Sektorscheibe



Nr.: 300398017



Pickupscheibe



# “Aviamo” - Der Anlasser für alle Moto Guzzi Modelle

Als preiswerte Alternative haben wir für alle Moto Guzzi- Modelle diesen Anlasser in unser Verkaufsprogramm aufgenommen. Dieser mit den Leistungsdaten des Originalteils ausgestattete Anlasser ist mit einem Planetengetriebe auf der Ankerwelle ausgerüstet. Zusammen mit dem optimalen Übersetzungsverhältnis wird eine Drehmomentsteigerung erreicht, die den Motor zuverlässig auf die erforderliche Startdrehzahl bringt.

30730710-Z Anlasser Aviamo gr.Mod ab`76 159,00 €

30730710 Anlasser Valeo gr.Mod (ab`90 Stand.) 190,00 €  
Der Valeo - Anlasser wird ab 1990 serienmäßig bei allen großen Guzzi-Modellen verwendet, ist wesentlich leichter und leistungsfähiger als der alte Bosch-Anlasser und passt auch problemlos in alle älteren Guzzi-Modelle.

05730730 Anlasser Bosch Breva/Griso/Norge 229,25 €  
Der neue Bosch - Anlasser wird ab 2005 serienmäßig bei den Modellen Breva, Griso und Norge verbaut. Er kann problemlos durch den Aviamo, oder auch dem Valeo-Anlasser ersetzt werden.

## Anlassermagnetschalter

14730558 Anlassermagnetschalter LM, Cal.2, 86,00 €  
für Bosch-Anlasser

12730533-Z Anlassermagnetschalter V7 113,25 €

13730726-Z Anlassermagnetschalter Marelli 158,25 €

## Anlasserabdeckungen

19733350-Z Anlasserabdeckkappe Gr. Modelle 6,70 €  
Kunststoffausführung Bosch

300011266 Anlasserabdeckkappe Carbon, V11 95,50 €

300011240 Anlasserabdeckkappe VA für Aviamo/Bosch/Valeo Anlasser 80,00 €

MG978200 Anlasserabdeckung Moto Guzzi Carbon für Aviamo/Bosch/Valeo 184,25 €

## Anlasserkohlen

12730526 Anlasserkohlensatz für Bosch bis 1990 10,40 €

14730526-Z Anlasserkohlensatz V 7 21,75 €

30530511 Anlasserkohlensatz für Valeo 49,75 €

## Anlasserzahnkränze

37067905 Anlasserzahnkranz 1100 Sport ie Centauro, Daytona RS/Racing 236,50 €

17067900 Anlasserzahnkranz gr.Modell orig. 125,00 €

19067900-Z Anlasserzahnkranz kl. Mod. V35 bis V75, Motoplat-Zündung 129,95 €

01067930 Anlasserzahnkranz V 11 ab 1999 und alle Breva/Griso und Norge-Modelle 243,25 €

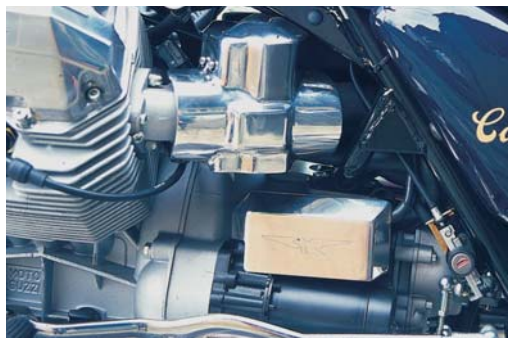

Nr.: 12730526





## Moto Guzzi Speichenrad - Sätze mit Gutachten

Wir liefern komplette Speichenräder für die Guzzi-Modelle LM 1-3, 850T-T3, G5, SP, Cali.2 und Mille GT 1.Serie. (alle Modelle mit 6-Loch Bremsscheibenaufnahme.) Für die Eintragung in die Fahrzeugpapiere kann als Arbeitsunterlage für den TÜV-Sachverständigen ein Tragfähigkeitsgutachten mitgeliefert werden. Bitte geben Sie bei der Bestellung an, ob Sie das Gutachten benötigen.

Achtung: das Tragfähigkeitsgutachten gilt nur für Räder mit Flachscherferlgen. Bei Hochschulferlgen bitte vorab unbedingt mit ihrem zuständigen TÜV-Sachverständigen Kontakt aufnehmen.

### Speichenradsätze (1 x Vorderrad und 1 x Hinterrad)

300033003	Speichenradsatz 18 Zoll 2.15 / 2,15 Flachscher z.B. für T3, T3 Cal., T4, 1000 SP, G5	859,00 €
300033005	Speichenradset 18 Zoll 2.15 / 2.15 Hochschulcher z.B. für T3, T3 Cal., T4, 1000 SP, G5	859,00 €
300033004	Speichenradset 18 Zoll 2.15 / 2.50 Flachscher z. B. für LM1-3, Mille GT, Cal.2, oder auch für T3, T4, 1000 SP, G5	859,00 €
300033010	Speichenradset 18 Zoll 2.50 x 3,00 Flachscher nur bei Verwendung der breiten breiten Schwinge der LM 4, 1000S oder T5 möglich	934,50 €
300033061	Speichenrad Tragfähigkeitsgutachten	18,00 €

### Für die Umrüstung einer LM 1 oder LM 3 werden folgende Komponenten benötigt:

1x Vorderrad, 1x Hinterrad, 1x Flanschsatz vorn schmal, 1x Flanschsatz hinten, 1x Steckachse vorn, 2x Bremsscheibenadapter.

### Für die Umrüstung einer Cal.2 werden folgende Komponenten benötigt:

1x Vorderrad, 1x Hinterrad, 1x Flanschsatz vorn breit, 1x Flanschsatz hinten, 1x Steckachse vorn.

Selbstverständlich sind von uns alle Einzelkomponenten für die Speichenräder lieferbar, wie Speichenfelgen in verschiedenen Ausführungen, Naben, Flasche, Speichen, Lager, etc.

### Speichenrad - Flanschsätze

300033006	Speichenrad Flanschsatz, komplett für vorne schmal für Moto Guzzi LM 1 und LM 3 (2 Flansche zur Befestigung der Bremsscheiben, Lager, Abstandshülse, Schrauben, etc.)	85,00 €
300033008	Speichenrad Flanschsatz, komplett für vorne breit für Moto Guzzi LM2, T 3, Cal.2 (2 Flansche zur Befestigung der Bremsscheiben, Lager, Abstandshülse, Schrauben, etc.)	85,00 €
300033014	Speichenrad Flanschsatz, komplett für hinten (1 Flansch für Bremsscheibe, Lager, Abstandshülse, etc.)	119,00 €

### Steckachsen für Speichenradumbau

300033024	Steckachse vorn VA LM 1/3 inkl. Buchse	54,00 €
300033026	Steckachse vorn VA LM 2,T3,Cal.2 inkl. Buchse	54,00 €





### Speichenradnaben für Moto Guzzi

17633050	Speichenradnabe Hinterrad	131,00 €
14613201	Speichenradnabe Vorderrad	95,25 €
14335303-Z	Seegerring Speichenradnabe hinten	54,50 €
90706490-Z	O-Ring Speichenradnabe hinten	0,30 €



Vor jeder Bestellung bitte die Länge der benötigten Speichen ausmessen, bzw. ein Muster einsenden, weil unterschiedliche Felgenbreiten und -formen die Länge der Speichen ebenso beeinflussen, wie die Fertigungstoleranzen der Naben. Originalspeichen und Nippel von Moto Guzzi können nur durch gleiche ersetzt werden, da ein spezielles Rollgewinde verwendet wird. Alternativ können die Speichen nur komplett mit Nippeln getauscht werden.

### Speichenausführungen und Bemaßung:



GL = glatte Speiche



ED = Einfach Dickend Speiche

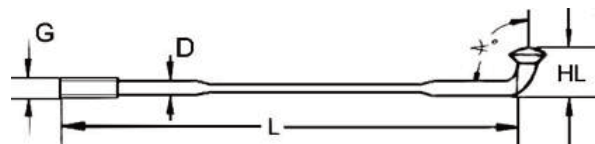

DD = Doppelt Dickend Speiche

G = Gewinde  
 D = Kerndurchmesser (Schaftstärke) der Speiche  
 L = Speichenlänge in mm gemessen von innen Haken bis Speichenende  
 <math>\angle</math>° = Hakenwinkel in Grad  
 HL = gesamte Hakenlänge in mm

### Nippelbemaßung:

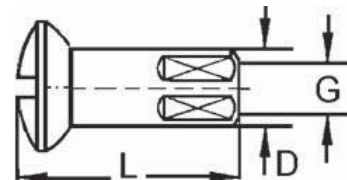

G = Gewinde  
 D = Schaftdurchmesser (nicht Schlüsselweite)  
 L = Gesamtlänge



### Speichen, chrom mit Nippel z.B.:

300080047	Chrom 157mm, Ø 3,5mm	1,15 €
300080044	Chrom 168mm, Ø 3,5mm	2,25 €
300080085	Chrom 171mm, Ø 3,5mm	1,15 €

### Speichen, VA mit Nippel

300080046	Speiche VA l=171 gerade 3,5mm m.Nippel	2,30 €
300080075	Speiche VA l=170 gerade 4,5mm m.Nippel	2,00 €
300080058	Speiche VA l=158 gerade 3,5mm m.Nippel	2,05 €

### Speichen, original ohne Nippel

28631133	Speiche VA, Mille GT, Cal. 3, 157mm	2,55 €
28611633	Speiche VA, Mille GT, Cal. 3, 167mm	2,55 €
30631430	Speiche VA l=153 gerade 3,9mm orig.MG	2,25 €
30631160	Speiche VA l=141 gerade 3.9 Cal.1100 hi.	2,25 €

### Speichennippel für original Speichen

28611733	Speichen Nippel 3,5mm orig.Cal3/M.GT usw	0,90 €
27611710	Speichen Nippel 3,9mm orig.Cal3/M.GT usw	0,90 €
03611740	Speiche Nippel Cal.Spezial/Jackal/Stone	1,54 €



Für den Einbau des vorderen Speichenrades an einer LM 1 bis 3, benötigen Sie diese Bremsscheibenflanche, wenn die originalen Bremsscheiben weiterverwendet werden.

(Flache Aufnahme für den originalen Bremsscheibenaußenring, weil die Nabe des Speichenrades breiter als die Nabe des originalen Gussrades ist. Benötigt wird ein Flansch für jede Bremsscheibe)

300039048	Bremsscheibenflansch Speichenrad LM1-3	89,00 €
-----------	--	---------



**Moto Guzzi Lager z.B.:**

92204220	Gussrad hinten, Speichenrad vorn/hinten gr.Mod.	7,79 €
92204221	Gussrad vorn gr.Mod.	8,20 €
92204217	Vorderrad, Hinterrad links, kl.Mod/Quota vorn	10,81 €
92204218	Hinterrad rechts, kl.Mod, Vorderrad 1100 Sport	9,00 €
92249225-Z	Kegellager Lenkkopf gr.Mod, Triebbling V7	18,60 €
92249217-Z	Kegellager Schwinge gr.Mod, V7	15,20 €
92204215	Lager Schwinge kl.Modelle	6,79 €
92249227	Lager Kegel Triebbling gr.Modelle	37,00 €
92249223	Kegellager Triebbling kl. Modelle, neu 25mm	39,25 €
92249220	Kegellager Triebbling kl. Modelle, alt 20mm	38,00 €
92201070	Kugellager Endantrieb gr.Modelle	36,50 €
92254340	Nadellager Endantrieb gr.Modelle	43,74 €
92252235-Z	Nadellager Endantrieb kl.Modelle	32,75 €
92204230-Z	Stützlager Kreuzgelenk gr.Mod/Einarm Kardan neue Modell Einarmschw./Kardan	10,40 €
92204228	Stützlager Kreuzgelenk V7	19,19 €
92258525	Nadellager Antriebswelle gr.Modelle	9,20 €
92201417	Getriebelager 7/13 gr. Modelle	8,20 €
92218424	Getriebelager Abtriebswelle Gr.Modelle	32,25 €
92234717-Z	Getriebelager 7/8 gr. Modelle	74,76 €
92252210	Nadellager Ölpumpe gr.Mod.	39,75 €
12087001-Z	Kupplungsdrucklager gr.Mod.	9,60 €
90706170	O-Ring Kupplungsdrucklager gr.Mod	0,40 €



Nr.: 92204221



Nr.: 92204220



Nr.: 92249225-Z



Nr.: 92249217-Z



Nr.: 92201417



17351400-Z

**Mitnehmerflansch MG gr. Mod.**

17351400-Z Mitnehmerflansch Tellerradaufnahme im Endantrieb  
(Nachbau, da von Guzzi nicht mehr lieferbar,) 107,75 €

**Mitnehmerplatte (Ruckdämpfer) MG gr. Mod.**

14335203 Mitnehmerplatte großes Modell 128,25 €

**Radlager Umbausatz V 7 - 750 S, V 7 Sport, hinten**

Bei einem Lagerschaden gibt es die Möglichkeit, einen geänderten Mitnehmerflansch für die Aufnahme von Normlagern zu verwenden. Dieses Bauteil bieten wir komplett mit Lagern an.

12633200-1 Mitnehmer V7- V7 Sport mit Lagersatz 234,50 €

**Kegelrollen-Lenkkopflager Kleine Modelle**

Für alle kleinen Modelle liefern wir einen Umbausatz des unteren Lenkkopflagers auf ein Kegelrollenlager, wie es auch bei den großen Moto Guzzi-Modellen verwendet wird. Ein Umbau des oberen Lagers ist nicht zwingend notwendig, weil es wesentlich geringer belastet wird als das untere Lager. Die dreiteilige Originalausführung des oberen Lenkkopflagers kann die auftretenden Kräfte problemlos aufnehmen. Da die untere Lagerschale nicht mehr lieferbar ist, ist dieser Umbau eine preiswerte und qualitativ hochwertige Alternative.

(Bei Verwendung einer geänderten Kontermutter und leichten Nacharbeiten können beide Lager auf Kegelrollenlager umgerüstet werden.)

300038401	Lenkkopflager kl.Modelle, unten	71,00 €
300038403	Lenkkopflager kl.Modelle, unten + oben	124,75 €



14335203



Nr.: 12633200-1



## 48mm Auspuffkrümmer für alle großen Guzzi-Modelle ab 850ccm.

Für Moto Guzzi LM 1, 850 T bis LM 1000, Cal. 3, inclusive der erforderlichen Krümmerflansche für die Befestigung am Zylinderkopf.

Dieser Krümmersatz bringt eine spürbare Leistungs- und Drehmomentsteigerung im unteren und mittleren Drehzahlbereich, und die max. Leistung wird ca. 500 U/min früher erreicht. Die Erfahrungen zahlreicher Kunden zeigen (siehe auch Motalia Heft 64, S.5), dass eine deutliche Drehmomentsteigerung im unteren Drehzahlbereich auch in der Praxis spürbar ist. Die Krümmer werden bei der Montage nicht in das Interferenzrohr gesteckt, sondern darüber. Als Arbeitsunterlage für den TÜV-Prüfer gehört ein Nachtrag zum Prüfbericht zum Lieferumfang.

Die 48er Krümmer sind nur noch in der VA-Ausführung lieferbar und sind entgegen der Abbildung rechts, nicht glänzend !

### Für LM 1/2 - Modelle mit 40er Lafranconis

300059107 VA (Anschlußweite innen 44mm) 292,25 €

### Für alle LM-Modelle, Tourer-Modelle ohne Trittbrett (850 T/T3, SP, G5) und 1000 S-Modelle mit originalem Interferenzrohr

300059108 VA (Anschlußweite innen 42mm) 292,25 €

### Für alle Modelle mit Trittbrett, z.B. T3 Cal., Cal. 2 /Cal. 3

300059109 VA (Anschlußweite innen 42mm) 292,25 €

### Interferenzrohre für Moto Guzzi, zum Beispiel für:

37123905-Z 1100 Sport Vergaser/Injektion 276,25 €  
01123932-Z Brevia 850/1100 VA, Tuning 291,75 €

300001085 Cal EV/Jackal/Stone VA 86,50 €  
17123962-Z Cal.2,T4,SP2, Mille GT 1.Ser chrom 38,75 €  
30123910-Z Cal.3,1000S, Mille GT 2.Ser chrom 190,50 €  
Cal.1100

500011001-N Cal.3/ 1100/ EV, VA 101,74 €  
500011002-N Cal.3/1100/ EV, VA mit Lambda-Ans 98,75 €

06124800 Griso 850/1100 108,75 €

14123951-Z LM 1/2 schwarz 66,25 €  
28123950-Z LM 3 chrom 38,75 €  
28123960-Z LM 1000,1000S 1.Serie chrom 183,75 €

MG977664 Norge 1200 160,75 €

17123950-Z T3,G5,SP1 chrom 38,75 €  
17123950-1 T3,G5,SP1 VA 89,00 €

01123931-Z V 11 Kat., ab 2003 VA 306,50 €

19121135-Z V 35/2/3, V50/3, V65 chrom 32mm 26,25 €  
Monza, Imola

23121110-Z V 65 Florida 38,25 €

12123900-Z V7 850 GT, V7 Spezial 24,00 €

14123900-Z V7 Sport, 750 S (gekreuzt) 75,01 €

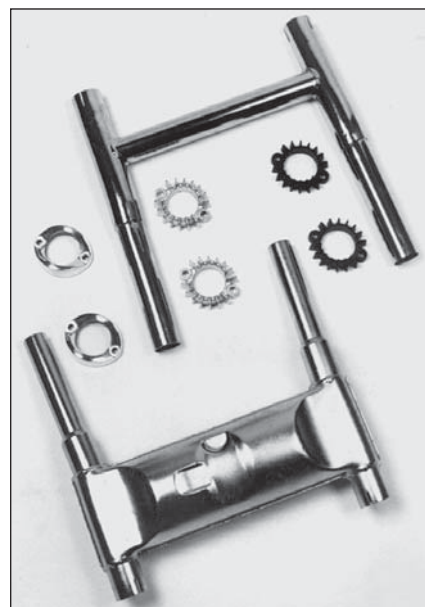
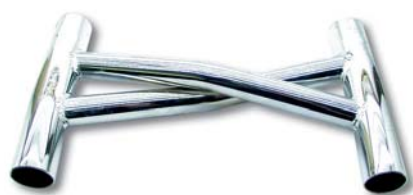
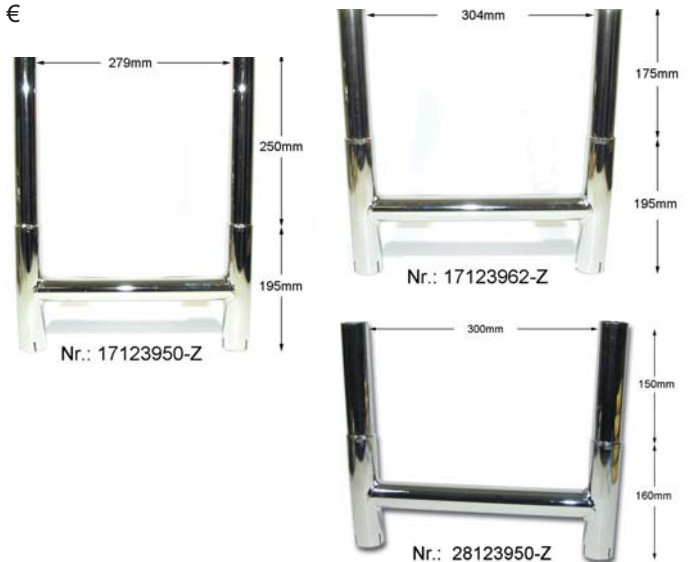

**Edelstahl-Interferenzrohre, passend für Mistral-Schalldämpfer:**

300038093	LM 1-3, Edelstahl, matt	89,75 €
300038093A	LM 1-3, Edelstahl, poliert	89,75 €
300038094	LM 4, Edelstahl, matt	89,75 €
300038094A	LM 4, Edelstahl, poliert	89,75 €
300038208	Cal./T3-G5/SP, Edelstahl, matt	89,75 €
300038209	Cal./T3-G5/SP, Edelstahl, poliert	90,00 €

**Edelstahl-Interferenzrohre, passend für Schalldämpfer Serie:**

300038091	1100 Sport, Daytona, Centauro (Mistral)	235,00 €
300038092	V11, Edelstahl, ohne Kat (Mistral)	248,75 €
300038092K	V11 Kat, Edelstahl, für Kat (Mistral) mit Gewinde für Lambdasonden-Anschluß	259,00 €
300038243	Breva 850/1100 Edelstahl mit Gewinde für Lambdasonden-Anschluß	249,75 €
01123931-Z	V 11 Sport, Edelstahl, für Modelle mit Kat	306,50 €
300038010	Quota 1000/1100, VA 2-1 (Mistral)	235,00 €
500011001-N	Cal. 3, Cal. 1100, EV, Edelstahl	101,74 €
500011002-N	Cal. 3, Cal. 1100, EV, Edelstahl mit Gewinde für Lambdasonden-Anschluß	98,75 €

**Sport - Interferenzrohr für die Daytona- und 1100 Sport - Modelle aus Edelstahl**

Als Alternative für den großen Auspuffsammler dieser Modelle wurde dieses Interferenzrohr auf dem Prüfstand entwickelt. Das jedem Interferenzrohr beigefügte Prüfstandsdiagramm zeigt einen spürbaren Leistungszuwachs.

300011001	Sportinterferenzrohr VA, Daytona, 1100 Sport (Mit gekreuzten Bögen)	320,75 €
-----------	--	----------



Nr.: 300 038 093



Nr.: 300 038 091



Nr.: 300 038 092



Nr.: 300 038 010

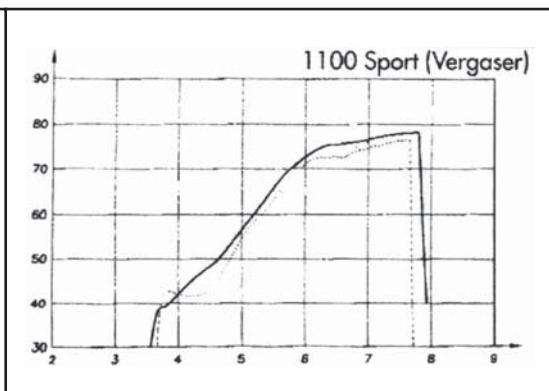
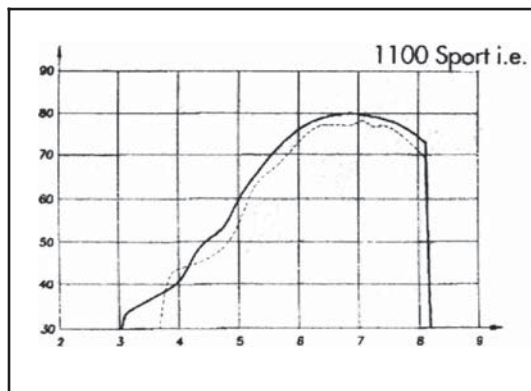



### Auspuffkrümmer für Moto Guzzi LM - Modelle

14120751-Z	Krümmer 38mm LM 1,2 schwarz, starre Ausführung, wie Original	114,25 €
300023000	Krümmer 40mm LM 1,2 schwarz einteilig	91,00 €
300022000	Krümmer 40mm LM 1,2 geteilt schwarz steckbar, mit vergrößertem Interferenzrohr	120,00 €

Da der Krümmer nicht starr zusammengeschweißt ist, sondern gesteckt wird, kann die Montage fast spannungsfrei erfolgen. Die Gefahr von Spannungsrissen ist bei dieser Ausführung nahezu ausgeschlossen.

300033110	Krümmer 40mm LM 1,2 geteilt verchromt	120,25 €
300038100	Krümmer 42mm LM 1,2 steckbar, Edelstahl incl. Krümmerflansche aus Aluminium	268,75 €

### Auspuffkrümmersatz California, Edelstahl

501393013-Z	Krümmeratz 42,5mm für alle California-Modelle ab Cal.3, Cal.1100, Cal. EV	368,25 €
-------------	---	----------

### Auspuffkrümmer für Moto Guzzi

37120906	1100 Sport li. VA 45/42 Durchm.	149,50 €
37120905	1100 Sport re. VA 45/42 Durchm.	149,50 €

14120946-Z	750 S3 links	59,50 €
14120945-Z	750 S3 rechts	59,50 €
32120711	Breva 750/Nevada Classic li.	134,76 €
32120710	Breva 750/Nevada Classic re.	134,76 €
05120931	Breva 850/1100 links	81,25 €
05120930	Breva 850/1100 rechts	81,25 €

301130605	Cal.1100 EV/Spez. `99-`00, VA, 42mm, links	141,00 €
301130600	Cal.1100 EV/Spez. `99-`00, VA, 42mm, recht	141,00 €
301130672	Cal.1100 Jackal `99-`00 VA, 42mm, links	135,51 €
301130670	Cal.1100 Jackal `99-`01 VA, 42mm, rechts	135,51 €

14120906-Z	Cal.2,T3,SP,G5 links	52,18 €
14120901-Z	Cal.2,T3,SP,G5 rechts	52,18 €
1218000S	Cal.2,T3,SP,G5 links, INOX	65,00 €
1218000D	Cal.2,T3,SP,G5 rechts, INOX	65,00 €
29120951-Z	Cal.3/ Cal.1100 links	62,75 €
29120950-Z	Cal.3/ Cal.1100 rechts	62,75 €

03120951	Cal.Stone links	200,25 €
03120950	Cal.Stone rechts	200,25 €
03120974	Cal.Stone/Tour.li (1,5mm)	170,00 €
03120977	Cal.Stone/Tour.re (1,5mm)	170,00 €
10120800-Z	Nuovo Falcone	60,75 €

06120901	Griso 850/1100 links	185,25 €
06120900	Griso 850/1100 rechts	185,25 €

28120951-Z	LM 3/4 chrom links	59,75 €
28120950-Z	LM 3/4 chrom rechts	59,75 €
MG977663	Norge 1200 links	217,75 €
MG977662	Norge 1200 rechts	217,75 €

01120933	V 11 Sport, Le Mans, `99-`01, links	164,51 €
01120932	V 11 Sport, Le Mans, `99-`01, rechts	164,51 €

23120771-Z	V 65 Florida links	81,25 €
23120770-Z	V 65 Florida rechts	81,25 €
19120706-Z	V35/50 V35/2 links,35er	75,76 €
19120707-Z	V35/50 V35/2 rechts, 35er	75,76 €
19120736-Z	V50 C,Monza,li.35er,stark abgew.	75,76 €
19120735-Z	V50 C,Monza,re.35er,stark abgew.	75,76 €

300011918	V7 GT,Spezial links chrom	60,25 €
12120905-1	V7 GT,Spezial links VA	73,49 €
300011917	V7 GT,Spezial rechts chrom	60,25 €
12120900-1	V7 GT,Spezial rechts VA	73,49 €
14120905-Z	V7 Sport links	57,00 €
14120900-Z	V7 Sport rechts	57,00 €



Nr.: 300 022 000

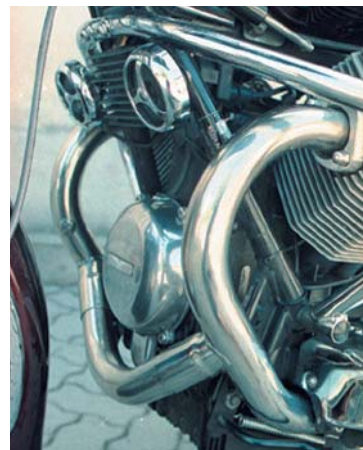

Nr.: 12120905-1 (Links)  
Nr.: 12120900-1 (Rechts)

### Moto Guzzi Krümmerflansche, z.B.:

30121030	1100 Sport Vergaser/i.e., Quota 1000	40,75 €
03121000	Cal.1100 EV/Jackal/Spezial bis 2001 Quota 1100 ES	22,00 €
17121061	Cal.3,T3,LM3-1000,Cal.1100 bis 2001, etc. silberfarben	38,50 €
01121030	V 11, Brevia/Norge/Vintage	33,50 €
19121050	V35/2/3, Imola, Monza, V 50/3, V 65 Florida	23,00 €
27121020	V 35, V 50, V 65 Lario schwarz	16,01 €
12120200-Z	V7 700, 850 GT,V7 Sport	27,25 €
12120201	Krümmerflanschstern V 7 GT, Sport Dieser Klemmstern ändert die Optik des V 7 Krümmerflansches auf die der V 7 US-Modelle.	38,75 €



Nr.: 01121030



Nr.: 12120200-Z



Nr.: 12120201



Nr.: 300375080

### Krümmerflanschsatz (2 Stück) MISTRAL Alu gerippt und poliert

300038001	Krümmerfl.-Set Mistral Alu gerippt 44mm T3/T4, LM3/4/LM1000, Mille GT, etc.,	39,00 €
-----------	---	---------

### Krümmerflansch Alu poliert

200066021	Alu poliert, LM 3/4,T3,Cal., 44mm	27,50 €
200066022	Alu poliert LM 1/2,1100 Sport, 48mm	24,00 €

### ROSSOPURO Krümmerflansche

300375080	RPI Krümmerfl.-Set CNC gr.Mod matt	59,50 €
300375081	RPI Krümmerfl.-Set CNC gr.Mod poliert	59,50 €

### Krümmerflansch Alu gelocht

300059010	Alu gelocht LM1/2, 1100 Sport, 48mm	34,25 €
300059011	Alu gelocht LM 3/4, T 3, Cal.1100, 44mm	34,25 €
300059012	Alu gelocht für 48er Krümmer	25,00 €

### Halbmond für Krümmerflansche, z.B.:

37121205	1100 Sport, Quota ES, V11 Sport, Cal.EV Cal. EV/Spezial bis Modelljahr 2000	1,54 €
30121200	Daytona, Centauro	4,00 €
14121250-Z	LM 1/2, Halbring	3,95 €
14121200	LM3/4/5, T3, Cal.1100, Rohr, geschlitzt	2,59 €
19025460	V35-V65 Lario	8,29 €

### Auspuffkrümmerdichtung

90718406	Daytona, Centauro	1,14 €
90718455-Z	Nuovo Falcone	1,12 €
90718370-Z	T3-LM 4, 1100 Sport, V11, Brevia, Griso, Norge Cal. 1100/Vintage/Stone/Alu/Titan, etc.	0,90 €
61025200-Z	V35 - V65, alle Modelle	1,02 €
90718375	V7-700, 850 GT, V7 Spezial, V7 Sport	1,40 €

### Moto Guzzi Krümmerflansch Stehbolzen-Satz in Edelstahl

4 Stehbolzen zur Befestigung der Krümmerflansche am Zylinderkopf, incl. VA-Muttern und - Scheiben.

300009650	Stehbolzen-Satz VA, gr. Modelle	13,80 €
300009659	Stehbolzen-Satz VA, kl. Modelle	13,80 €



Nr.: 30038001

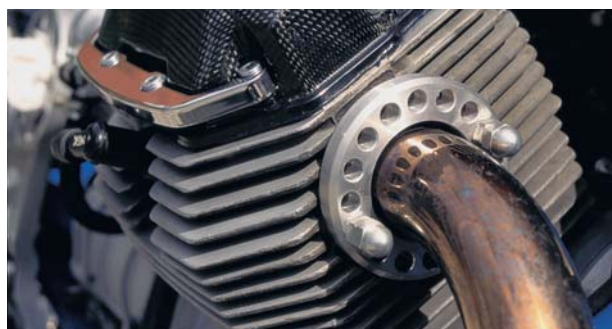



## Auspuffschellen in Edelstahl

### Nie mehr festgerostete oder unansehnliche Auspuffschellen !

500062001	32 - 35mm	8,40 €
500062002	36 - 39mm	8,40 €
500062003	40 - 43mm T3 klein (Krümmer - Interferenzrohr der gr. Modelle)	10,00 €
500062004	43 - 46mm T3 groß (Interferenzrohr - Auspuffendrohr der gr. Modelle)	10,00 €
500062005	46 - 49mm	11,20 €

### Auspuffschellen, original, chromatiert und Edelstahl:

05123431	Breva/Norge, Krümmer, links	16,10 €
05123430	Breva/Norge, Krümmer, rechts	16,10 €
30123430	Cal. 1100, vorn	30,50 €
06126900	Griso 850/1100 für Endschalldämpfer	12,00 €
06123401	Griso 850/1100 für Krümmer	47,25 €
05126930	Griso/Norge Endschalldämpfer	12,60 €
14123400-Z	LM 3/4, T 3, gross, chrom	4,70 €
14126900	LM 3/4, T 3, klein, chrom	20,00 €
31123460	Nevada 750 ab `98	23,00 €
31126960	Nevada 750 ab `98, Interferenzrohr	6,40 €
30126930	Quota, hinten	29,75 €
30123400	Quota/ES, vorn, 1100 Sport (48mm)	36,50 €
12123400-Z	V 7, chrom, 36-39mm	3,86 €
13123460-Z	V 7 850 GT, chrom	7,20 €
13127060-Z	V 7, 850 GT 36mm	5,80 €
01123430	V 11, vorn (Ø 48)	22,00 €
01126930	V11, hinten, (Ø 54)	22,00 €
19123435-Z	V 35 Imola, 36 mm	6,20 €
61126920	V 35/50chrom	6,20 €
27123420	V 65, schwarz	6,50 €
05128230	Auspuffschellendichtung Breva/Griso/Norge am Auspuff	15,80 €
06123500	Auspuffschellendichtung Griso 850/1100 am Krümmer	16,80 €

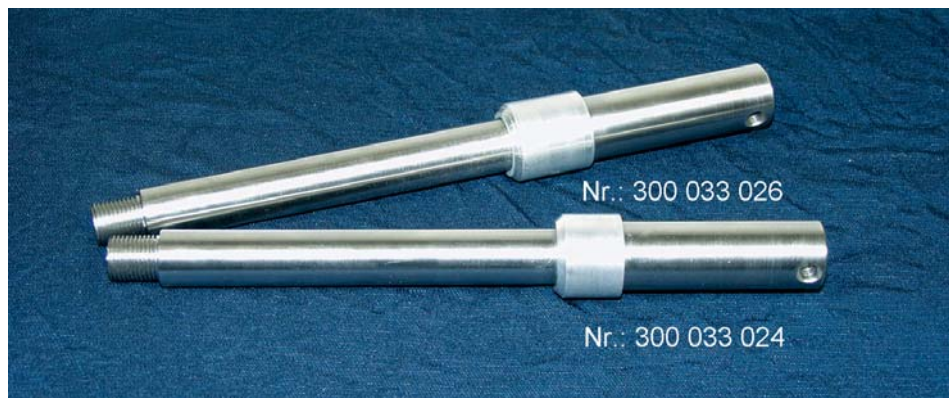

### Steckachsen aus Edelstahl inkl. Distanthülsen

300033024	Steckachse vorn VA LM 1/3 Speichenrad	54,00 €
300033026	Steckachse vorn VA LM 2,T3,Cal.2 Speichenrad	54,00 €

### Motorsteckachsen aus Edelstahl und Titan für Moto Guzzi gr. Mod.

300174001	Motorsteckachse VA kurz (hinten)	18,69 €
300174002	Motorsteckachse VA lang (vorne)	18,69 €
300009640	Motorsteckachsen-Satz VA komplett mit allen erforderlichen Anbauteilen	42,49 €
300009649	Motorsteckachsen-Satz Titan	94,25 €



## Auspuffanlagen für Moto Guzzi

Seit Jahren produziert die Firma Lafranconi ihre Auspuffanlagen in erster Linie für die Erstausrüstung verschiedener Motorradhersteller.

Aus diesem Grunde werden kaum noch preiswerte Varianten für den Aftermarket hergestellt. Die unten aufgelisteten Endschalldämpfer sind aus der Produktion verschiedener Hersteller und stellen in Qualität und Preis eine echte Alternative dar.

Weiterhin werden auch von Herstellern wie SITO und SIL Endschalldämpfer für Moto Guzzi angeboten.

### Endschalldämpfer

19123036-Z V35/50 Custom, original, rechts 138,00 €  
19122936-Z V35/50 Custom, original, links 138,00 €

14123055-Z LM 1,2 original, rechts 155,00 €  
14122955-Z LM 1,2 original, links 155,00 €

200001811 LM 3, chrom 320,00 €  
Original von Lafranconi

17123060-Z 1000 SP,1.Serie, rechts 162,00 €  
mit Falz hochgezogen  
17122960-Z 1000 SP,1.Serie, links 162,00 €  
mit Falz hochgezogen

### Cal.2, Mille GT, 1000 S 2.Serie, T4/5, SP-NT, SP2

29122900-Z Cal.2,T5,SP-NT,M-GT,SP2, links 98,00 €  
29123000-Z Cal.2,T5,SP-NT,M-GT,SP2, rechts 98,00 €

### T3, G5, SP, etc. (Original-Nachbau)

14122901-Z T3,G5,rechts/links,Orig.-Nachbau 175,50 €  
verchromt

### V7 Spezial, 850 GT (Mit Falz, hinten abgeschrägt)

300014013 Lafranconi orig. V7 Spezial, rechts 186,00 €  
verchromt  
300014014 Lafranconi orig. V7 Spezial, links 186,00 €  
verchromt

### California 1100 EV Edelstahl

03123000-Z Cal.1100 EV, Inox, rechts 258,00 €  
03122900-Z Cal.1100 EV, Inox, links 258,00 €



Nr.: 14123055-Z (Rechts)  
Nr.: 14122955-Z (Links)



Nr.: 200001811 LM 3, original

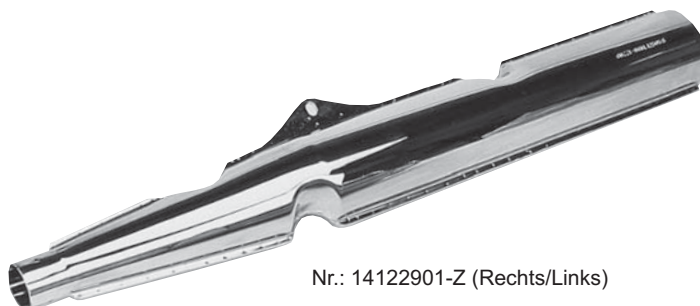

Nr.: 14122901-Z (Rechts/Links)



Nr.: 29123000-Z (Rechts)  
Nr.: 29122900-Z (Links)

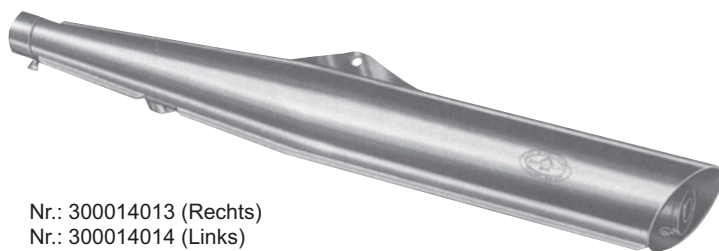

Nr.: 300014013 (Rechts)  
Nr.: 300014014 (Links)





## LAFRANCONI "Competizione-Style" Endschalldämpfer-Satze

(Die Lieferung von "Racing-", "Sport"- und sonstigen Zubehör- Auspuffanlagen erfolgt, soweit nicht anders angegeben, ohne TÜV-Gutachten bzw. ABE. Der Vertrieb erfolgt nur für den Export, bzw. für alle Fahrzeuge, die vor dem 01.04.1994 zugelassen wurden. Die Lafranconi Endschalldämpfer werden nur noch als Satz (rechte und linke Seite) geliefert.

**LM 1/2, "Competizione", 38/40mm, verchromt**  
 200001802 LM 1/2 38 chrom, o.Tüv 320,00 €  
 Schalldämpfer-Paar rechts und links,  
 inklusive Adapter für 38mm.

**LM 1/2, "Competizione", 38/40mm, schwarz**  
 200001809 LM 1/2 38 schwarz, o.Tüv 320,00 €  
 Schalldämpfer-Paar rechts und links,  
 inklusive Adapter für 38mm

**LM 3, "Competizione", verchromt**  
 200001803 LM3 chrom, o. Tüv 320,00 €  
 Schalldämpfer-Paar rechts und links

**V 7 Sport "Competizione", chrom**  
 200001804 V7 Sport DX, chrom, o.Tüv 320,00 €  
 Schalldämpfer-Paar rechts und links

**V 7 850 GT "Competizione", US-Modell, chrom**  
 200001808 V7 850 GT, chrom, o.Tüv 320,00 €  
 Schalldämpfer-Paar rechts und links

**California 3, Cal. 1100, T 5, SP 2/3, "Competizione",  
 ohne Propeller**  
 200001700 Cali 2,3,1100 T5,SP2,3 320,00 €  
 Schalldämpfer-Paar rechts und links



**California 2, T 5, Mille/GT, SP 2/3, "Competizione",  
 mit Propeller**  
 200001812 Cal.2, T5, M/GT, Cal.3 Competizione 320,00 €



## LAFRANCONI "Original-Style" Endschalldämpfer-Sätze, verchromt

Die Lafranconi Endschalldämpfer werden nur noch als Satz (rechte und linke Seite) geliefert.

## LAFRANCONI, Originalausführung, Endschalldämpfer-Sätze

Diese Lafranconi Endschalldämpfer werden nur noch als Satz (rechte und linke Seite) geliefert.

200001805	V7 850 GT, original Schalldämpfer-Paar rechts und links	320,00 €
200001806	850 T 3, T 3 California, original Schalldämpfer-Paar rechts und links	320,00 €
200001811	Lafranconi-Kit LM 3, chrom Original von Lafranconi	320,00 €



Art.-Nr.: 200001806



Nr.: 200001811 LM 3, original



## SITO - Schalldämpfer für Moto Guzzi

Die preiswerte Alternative aus Italien!

Artikel - Nr.:	Modell	Anschluss- weite	Rahmen- kennziffer	Verkaufs- preis
300028002	V 35/1, V 50/1, V 50/2, chrom, <b>mit ABE</b>	32mm	PA, PB	199,00 €
300028005	850 T, 850 T 3, T 3 Cali., G 5, Con- vert, chrom, <b>mit ABE,</b> ( SP ohne ABE)	42mm 42mm	VC, VD/VG	199,00 €
300028010	California 2, chrom, <b>mit</b> <b>ABE</b>	42mm	VT	199,00 €
300028009	850 T 4, T 5, SP/2, Mille GT, 1000 S. 2. Serie (ohne ABE)	42mm 42mm 42mm	VC, VR VH VV	199,00 €
300028011	V 35 Imola I, (Ohne ABE)	35mm	PC 1111 bis 1983	199,00 €
300028004	V65, V 65 SP, chrom, <b>mit ABE</b>	38mm	PG	199,00 €

### Weitere lieferbare Auspuffanlagen ohne Abbildung:

300028001	V50/3, V 50 Monza, chrom, <b>mit ABE</b>	35mm	PF	199,00 €
300028012	V 7 850 GT, Cali., chrom, incl. Interfe- renzrohr (Ohne ABE)	wie Original	VP	199,00 €
300028006	V 65 Lario, schwarz, <b>mit ABE</b>	wie Original	PA	210,00 €
300028013	V 35 C, V 50 C, chrom, (Ohne ABE)	wie Original	PL, PM	199,00 €
300028015	V 35/V 65 Florida, chrom	wie Original	PK, PW	339,00 €
300028014	V 35 Imola II, schwarz	35mm	PC... ab 1984	199,00 €
300028008	LM 3, chrom, <b>mit ABE</b>	43mm	VF	199,00 €



# Moto Guzzi Zylinderschutzbügel - Sätze

## Zylinderschutzbügel-Sätze aus Aluminium, für LM3/4/5 bis V11 Sport, Cal.3-1100, 1100 Sport

300011010	Alu, eckiger Motor, poliert	69,50 €
301101903	Alu gr. Mod. rund, poliert	73,49 €
301101902	Alu gr. Mod.eckig, poliert	73,49 €
300375050	RPI CNC FORI 2-V gold	85,00 €
300375047	RPI CNC FORI 2-V matt	85,00 €
300375048	RPI CNC FORI 2-V poliert	85,00 €
300375051	RPI CNC FORI 2-V rot	85,00 €
300375049	RPI CNC FORI 2-V schwarz	85,00 €

300375031	RPI CNC Sport 2-V gold	89,25 €
300375028	RPI CNC Sport 2-V matt	89,25 €
300375029	RPI CNC Sport 2-V poliert	89,25 €
300375032	RPI CNC Sport 2-V rot	89,25 €
300375030	RPI CNC Sport 2-V schwarz	89,25 €

## Zylinderschutzbügel-Sätze aus Aluminium, für 4-Ventiler

300001042	Alu CNC 4-Ventiler	60,75 €
300375024	RPI CNC Sport 4-V gold	89,25 €
300375022	RPI CNC Sport 4-V matt	89,25 €
300375025	RPI CNC Sport 4-V rot	89,25 €
300375023	RPI CNC Sport 4-V schwarz	89,25 €

## Zylinderschutzbügel-Sätze aus Aluminium, für Griso

300375406	RPI Griso rot CNC	133,50 €
300375405	RPI Griso schwarz CNC	133,50 €
300375407	RPI Griso silber CNC	133,50 €

## Zylinderschutzbügel-Sätze aus Aluminium, für Breva

300375020	RPI CNC Breva 1100	133,50 €
-----------	--------------------	----------

## Zylinderschutzbügel-Sätze, Stahlrohr, für die gr. Modelle:

300011020	Eckige Zylinder, chrom	41,75 €
300001040	Runde Zylinder, chrom	26,25 €
300001041	Runde Zylinder, schwarz	26,25 €
300011022	V35 - V 75, chrom	29,00 €
300011023	V35 - V 75, schwarz	27,00 €

## Alu Spezialschrauben für Sicherungsdraht

300216020	Alu Schraube M 20 x 1,5 z.B. Ölablassschraube Motor, Einfüll- /Kontrollschraube Endantrieb Moto Guzzi gr. und kl. Mod.	18,60 €
300216010	Alu Schraube M 10 x 1,5 z.B. Ölkontroll- /Ölablassschraube Getriebe und Endantrieb Moto Guzzi gr. und kl. Mod.	10,60 €

## Entlüftung Endantrieb Moto Guzzi gr. Mod.

300216001	Entlüftung komplett, mit Schlauch	55,50 €
300216002	Entlüftung einzeln, ohne Schlauch	50,50 €

## Kugelventil Motorentlüftung Moto Guzzi, Alu, gefräst

300216009	Kugelventil Motorentlüftung, Alu z.B. für LM 1/2/3/4/1000, T3 - T5, etc...	55,00 €
-----------	---	---------

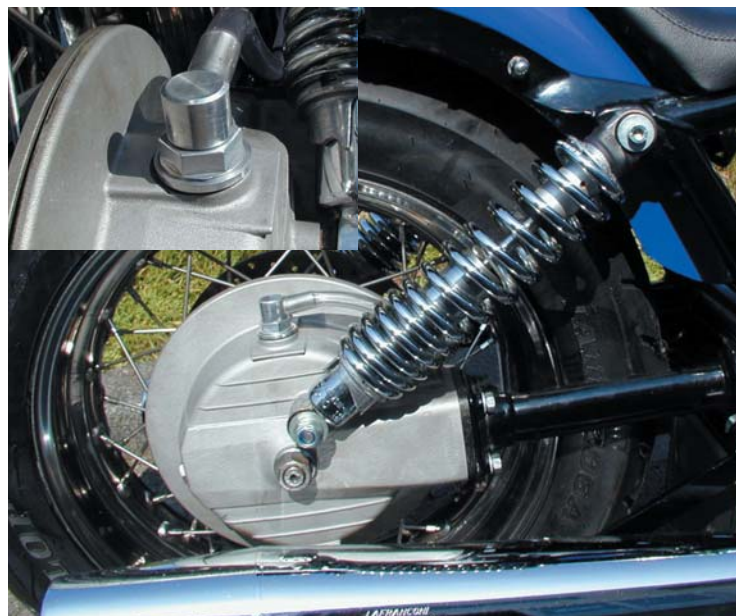
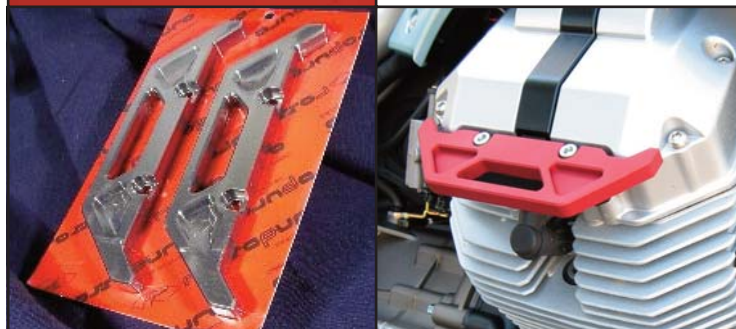



# Spezialteile aus Edelstahl und Aluminium von Stein-Dinse

**Rahmenabdeckungs-Satz VA Tank/Steuerkopf, Cal. 3/Cal. 1100**  
 300011250 (Incl. VA - Befestigungsschrauben) 118,25 €

**Rahmenunterzugabdeckungs - Satz VA**  
 300011230 Cal. 3 (Incl. VA - Befestigungsschrauben) 104,51 €  
 300011235 Cal. 1100 (Incl. VA - Befestigungsschrauben) 108,50 €

**Rahmenabdeckungs-Satz hinten, VA**  
 (Incl. VA-Befestigungsschrauben. Bohrungen für die Aufnahme der hinteren Sturzbügel sind nicht vorhanden.)  
 300011260 Rahmenabdeckungs-Satz hinten, VA 224,01 €

**Anlasserabdeckkappe VA, mit Adler (Für Bosch- und Valeo-Anlasser)**  
 300011240 Anlasserabdeckkappe VA 80,00 €

**Abdeckkappe Regler VA, mit Lüftungsgitter**  
 300011245 Abdeckkappe Regler VA 111,25 €

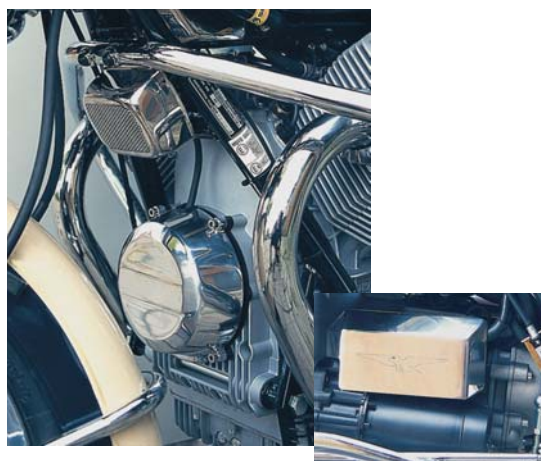

## Luster Lace Metallpolitur

**Die weltweit erste und einzige rundum Metallpolitur. Poliert und reinigt alle runden und röhrenförmigen Metallobjekte ohne Nachpolieren. - Keine zusätzlichen Poliermittel nötig, das Band ist die Politur!**

LusterLace - Polierbänder wurden speziell zur Bearbeitung von allen runden und röhrenförmigen Metallteilen entwickelt. Die Politur ist in das robuste Spezialgewebe der Bänder eingearbeitet, weitere Cremes oder Pasten entfallen. LusterLace poliert unschlagbar schnell und durch die 360°-Arbeitsweise auch rundum. So können bis zu 70% der Arbeitszeit eingespart werden. Nachpolieren entfällt. Drei verschiedene Größen (Narrow, Medium, Wide) erlauben die Pflege von Teilen aller Durchmesser.

200094044 Luster Lace Metallpolierbänder 12/20/30mm 12,90 €  
 200094040 Luster Lace Metallpolierbänder 12mm 12,90 €  
 200094046 Luster Lace Metallpolierbänder 20mm 12,90 €  
 200094047 Luster Lace Metallpolierbänder 30mm 12,90 €



Eine der Besonderheiten von Luster Care Products ist zweifellos die Tatsache, dass man insbesondere LusterLace und SuperPad mehrmals benutzen kann. Einige Tropfen Luster Revitalizer (Auffrischer) genügen, um die Poliereigenschaften gebrauchter Bänder und Pads zu reaktivieren. Diese Eigenschaft verlängert deren Lebensdauer erheblich und spart zudem Geld.

400094041 Luster Lace Revitalizer 59ml 4,45 €



LusterPad ist die Politur im Tuch. Ohne zusätzl. Flüssigkeiten werden flächige Teile wie Alu-Räder, Motordeckel usw. auf Hochglanz poliert. Die spezielle Formel für die Polierkomponenten und die gebrauchsfertige, gereinigte Baumwolle als Trägermaterial hinterlassen absolut keine Schlieren oder Polierstreifen. Beim Arbeiten mit LusterPad entfällt lästiges und zeitraubendes Nachpolieren.

200094041 Luster Lace Metallpolier-Pad 10,90 €



LusterSeal ist die Langzeit-Versiegelung für Ihr Fahrzeug. Das nach eigens entwickelter Formel hergestellte Produkt wurde speziell zur Verwendung mit Luster Lace bzw. Pad konzipiert. Der Langzeit-Schutz (bis zu 6 Monaten) schützt vor Spritzwasser, Bremsstaub, Strassenschmutz und dient als UV-Blocker.

200094045 Luster Lace Seal Langzeitversiegelung 236ml 14,90 €



200094049 Luster Lace 3er Kit, mit Lever Lock 27,75 €  
 1 Lever Lock Bremsen-Feststeller GRATIS -erleichtert das Speichenreinigen mit den Luster Lace-Polierbändern !!!

Sie erhalten:

- 1 x Luster Lace - Combo (9 Polierbänder)
- 1 x Luster Pad (86g-Dose)
- 1 x Luster Revitalizer (59ml-Flasche)
- 1 x Lever Lock, Bremshebelfixierung (gratis)

Luster SuperPad ist das ideale Produkt, um sehr große Flächen wie Tanks, Scheibenräder etc... zu bearbeiten. Selbstverständlich enthält auch SuperPad bereits die Politur. Das handliche Polierkissen besteht zudem aus reißfestem Spezialmaterial und kann daher mit Hilfe von Auffrischer mehrmals benutzt werden.

200094048 Luster Lace Super Pad 13cm 9,90 €



## Batteriekasten aus Edelstahl für die gr. Guzzi-Modelle.

Spritzwassergeschützt und nicht tiefer als die Auspuffanlage unter dem Getriebe montiert, ist mit diesem Kasten aus Edelstahl die Batterie weiterhin relativ leicht zugänglich.

300074020 Batteriekasten VA gr.Mod. 133,49 €  
(Für Batterien Hawker Genesis 16 Ah)



### Verteilerdeckel Alu, poliert

300009641 Alu poliert, für alle Verteiler 51,50 €

300216011 Alu poliert, mit Sichtfenster, für Kontaktzündung 66,75 €

### Hutmutter Schwingenlagerbolzen MG V7 700 - 850 GT

Von Moto Guzzi schon längere Zeit nicht mehr lieferbar, haben wir

diesen Artikel in sehr guter Qualität als Zubehörprodukt in unser Programm aufgenommen.

12547800-Z Hutmutter Schwingenlagerbolzen 12,80 €  
V7 700 - 850 GT (M 20x1)



Nr.: 200 009 673



Nr.: 200 009 672

### Alu- und VA-Muttern und Schrauben

200033020 Mutter Schwingenbolzen, Alu (M 20x1) 6,70 €

300033025 Hutmutter Steckachse, VA (M16x1,5) 2,70 €  
Vorder- u. Hinterrad VA (M 16x1,5)

### VA Verschlusschraube, z.B. Ölablass-, Getriebeeinfüllschraube und Öleinfüllschraube Endantrieb (M 20x1,5)

200009673 Ölabl.-Einfüllschraube, Sechskant 13,40 €

200009672 Ölabl.-Einfüllschraube, Inbus 13,20 €



### Alu-Deckel für die Bremsflüssigkeitsbehälter der Hand- und Fuß-Bremszylinder

300009637 Ausgleichbeh. Deckel-Satz Alu 48,00 €  
2 Stück, mit 45 u. 52mm Gewinde  
(z.B. für PS 12 und PS 15)

300009638 Bremszylinderdeckel PS 12, 45mm 25,00 €

300009639 Bremszylinderdeckel PS 15, 52mm 26,00 €

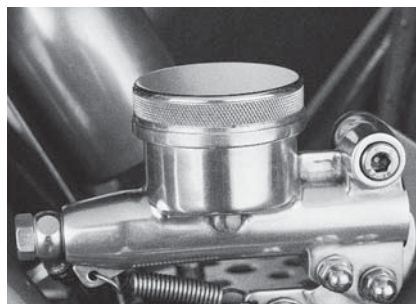

### Batteriegrundplatten aus Aluminium 5mm

Ideal für den Umbau auf ein freies Rahmendreieck

200033086 Batteriegrundplatte Alu SD, 5mm, ohne Ausschnitt für Spanngummis 42,99 €

200033085 Batteriegrundplatte Alu SD, 5mm, mit Ausschnitt für Spanngummis 42,99 €



Nr.: 300 216 011



Nr.: 200033085  
mit Ausschnitt !





### Bremsmomentabstützung LM 1-3

Bei allen großen Guzzi-Modellen erfolgt die hintere Bremssattelbefestigung über eine Halteplatte direkt an der Schwinge. Beim Bremsen wird aus diesem Grund, durch das auftretende Bremsmoment, die Hinterradfederung zusammengedrückt.

Auf unebener Fahrbahn neigt dann das Hinterrad dazu, sich von der Fahrbahn abzuheben und zu blockieren. Wird das Rad anschließend von der Federung auf die Fahrbahn zurückgedrückt, erzeugt die ruckartige Belastung ein neues Drehmoment, und der Vorgang wiederholt sich.

Die Bremsmomentabstützung befestigt den hinteren Bremssattel an einer speziellen Halteplatte und überträgt durch einen Zuganker das Bremsmoment direkt in den Rahmen.

Durch diese geschickte Konstruktion, die auch bei der Daytona serienmäßig zum Einsatz kommt, wird das Stempeln des Hinterrades auf unebener Fahrbahn wirkungsvoll unterdrückt.

Der Halter für den Bremssattel wird aus Aluminium gefertigt und ist hochglanzpoliert.

Sowohl für die Zugstange, als auch für die Befestigungselemente werden hochfeste Materialien verwendet (12.9 Schrauben).

- Lieferung mit ausführlicher Montageanleitung
- TÜV per Einzelabnahme

300009643 Bremsmomentabstützung LM 1-3 239,00 €

### Gerade Ansaugstutzen

Eine Vergaserbefestigung mit einem Flansch aus Aluminium, d.h. nie mehr eingerissene oder aufgequollene Ansauggummis und eine wesentlich einfachere Synchronisation der Vergaser !

Die thermische Isolation zwischen Flansch und Vergaser erfolgt durch eine hitzebeständige Teflonbuchse.

#### Ansaugstutzen-Satz

300009644 Ansaugstutzen-Satz, gerade Alu 40mm 198,00 €  
z.B. für LM 4

300009645 Ansaugstutzen-Satz, gerade Alu 36mm 198,00 €  
z.B. für LM 1-3

### Ansaugtrichter-Satz für DellOrto-Vergaser

(Zum Aufschrauben, ohne Sieb)

300009631 Ansaugtrichter-Satz METRIK, für PHF 30-36 83,50 €  
Gewinde 48x1.25mm, 60mm lang

300009633 Ansaugtrichter-Satz METRIK, für PHM38-41 85,50 €  
Gewinde 52x1.25mm, 70mm lang

**Diese Ansaugtrichter sind auch einzeln lieferbar !**

300009649 Motorsteckachsen-Satz Titan 115,00 €

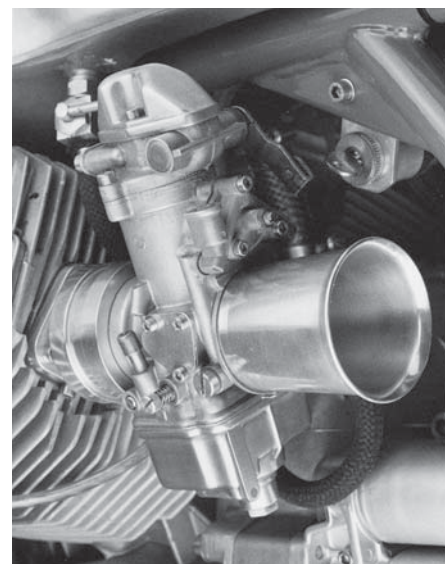
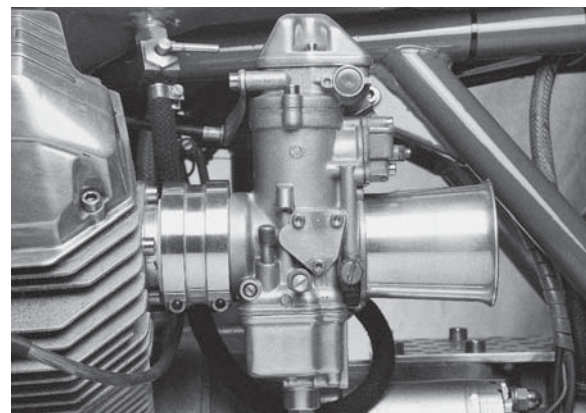
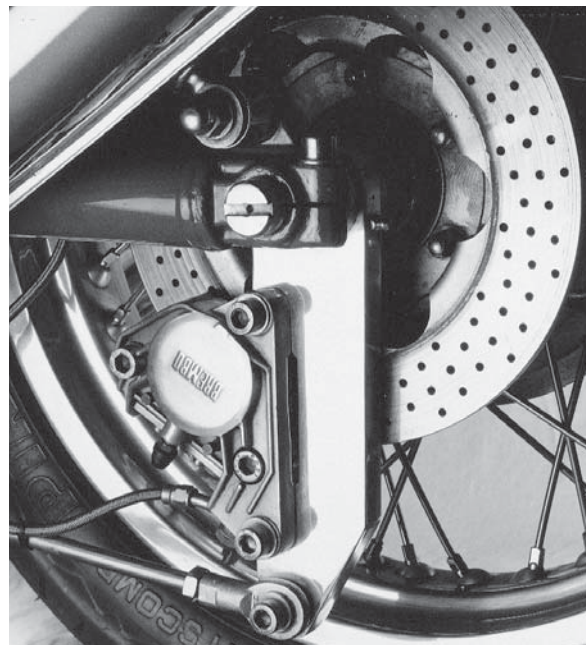

# Sitzbänke für Moto Guzzi

## Comfort GEL- Sitzbänke für Moto Guzzi

Die ideale Motorradsitzbank für lange Touren. Die Sitzposition wird durch das 3cm herabgesetzten der Sitzhöhe für viele Motorradfahrer/innen verbessert und der Faktor Fahrsicherheit deutlich erhöht.

977713 Sitzbank 1200 Sport, Gel, dunkelgrau 198,00 €  
3cm niedrigere Sitzposition,  
optimaler Sitzkomfort durch Gelpolster



Art-Nr.: 973221100002

973221100002 Sitzbank Brevia 750, Gel, dunkelgrau, 111,25 €  
3cm niedrigere Sitzposition,  
optimaler Sitzkomfort durch Gelpolster



Art-Nr.: 300033710

973270000000 Sitzbank Brevia 850/1100 Gel, dkl.-grau 170,00 €  
3cm niedrigere Sitzposition,  
optimaler Sitzkomfort durch Gelpolster



Art-Nr.: 300033720

## Sitzbänke Moto Guzzi

32460511 Sitzbank Brevia 750, rot 116,25 €  
32460510 Sitzbank Brevia 750, schwarz/grau 116,25 €

05460531 Sitzbank Brevia 850/1100, rot 128,45 €  
05460530 Sitzbank Brevia 850/1100, schwarz/grau 128,45 €

03464000 Sitzbank Cal.1100 Evo Soziussitz 168,00 €  
03460500 Sitzbank Cal.1100 Evo, Fahrer 223,51 €  
30460560 Sitzbank Cal.1100, Fahrer 212,00 €  
30464060 Sitzbank Cal.1100, Sozius 165,51 €



Art-Nr.: 18460650-Z

977254 Sitzbank California Vintage 214,75 €  
300033700 Sitzbank Gaman LM 1/2 Ago 1 Pers. 204,50 €  
300033710 Sitzbank Gaman LM 1/2 Doppel 2 Pers. 204,50 €



Art-Nr.: 05460531

300033720 Sitzbank Gaman LM 3 204,50 €  
06460500 Sitzbank Griso 850/1100 118,75 €  
32460560 Sitzbank Nevada Classic 172,50 €  
31464081 Sitzbank Nevada Club hinten 127,50 €  
31460576 Sitzbank Nevada Club vorn 139,00 €

977692 Sitzbank Norge, schwarz 148,00 €  
30460530 Sitzbank Quota 1000 176,50 €  
30460525 Sitzbank Quota 1100 ES 311,99 €



Art-Nr.: 19460560-Z

18460650-Z Sitzbank T3,SP,G5,Convert,T4 213,25 €  
19460535-Z Sitzbank V 35 Imola 180,75 €  
23464010-Z Sitzbank V 65 Florida Sozius 120,75 €  
23460510-Z Sitzbank V 65 Florida, Fahrer 195,01 €  
19460560-Z Sitzbank V 65 V35/2 V50/3 185,75 €



Art-Nr.: 13460560-Z

13460560-Z Sitzbank V7 850 GT 196,50 €  
14460545-Z Sitzbank V7 Sport Einmann 219,25 €  
14460540-Z Sitzbank V7 Sport Zweimann 219,25 €



Art-Nr.: 14460545-Z



Art-Nr.: 14460540-Z





## California Sitzbänke für Moto Guzzi

Ab sofort, sind wieder die Moto Guzzi Sitzbänke der Modelle, V 7 850 GT California, 850 T3 California und California 2 lieferbar. Die Produktion erfolgt in exklusiver Kleinserie in Deutschland.

Hochwertigste Materialien garantieren einen Sitzkomfort der auch für lange Touren ausgelegt ist. Aufgrund der Kleinserienfertigung können Lieferzeiten von ca. 3-4 Wochen entstehen. Aufgrund von vergrößerter Lagerhaltung werden wir allerdings versuchen diese Lieferzeiten so gering wie möglich zu halten.

13460545-Z Sitzbank für Moto Guzzi V7 850 GT California, Kunstlederbezug, ohne Haltebügel 420,00 €

Nr.: 13460545-Z



17460570-Z Sitzbank für Moto Guzzi T3 California, Kunstlederbezug, ohne Haltebügel 420,00 €

Nr.: 17460570-Z



29460501-Z Sitzbank für Moto Guzzi California 2, Kunstlederbezug, ohne Sitzbankbügel 420,00 €

Nr.: 29460501-Z



**Produkthinweis:** Die California 2 Sitzbank wird mit einem hinterem Bügel zur Befestigung am Gepäckträger geliefert. Es gibt **keine** Halterung und Mechanik für das originale Sitzbankschloß. Die Halterung und das Gestänge um die Sitzbank aufgeklappt zu arretieren, müssen vom Original übernommen werden. Haltepunkte sind hierfür vorhanden.

Die Sitzbankunterseite der California 2 Sitzbank ist durch stabile Aluminiumstreben verstärkt und an den Auflagepunkten gummigelagert.

Nr.: 29460501-Z



Nr.: 29460501-Z



# CORBIN - Sitzbänke für Moto Guzzi

Corbin - Sitzbänke bieten eine erstklassige Verarbeitung unter Verwendung hochwertiger Rohstoffe bei der Produktion. Die hohe Präzision ist überzeugend. Die körpergerecht geformten Sitzflächen ermöglichen ein völlig entspanntes Fahren auch nach langen Motorradtouren. Für den Anbau am Fahrzeug wird kein Gutachten benötigt. Die Verwendung als Einzelsitzbank muss allerdings in die Fahrzeugpapiere eingetragen werden. Alle Corbin - Sitzbänke werden standardmäßig in komplett schwarz, Ausführung Kunstleder geliefert.



## Aufpreise für Sonderausstattungen:

- Farbiges Kederband = 30,00 €
- Genietetete Sitzbank = 30,00 €
- Mit Lederfransen = 50,00 €

300112011	Sitzbank Corbin Cal. 1100/EV schwarzes Sitzpolster, schwarzes Kederband	790,00 €
300112012	Sitzbank Corbin Cal. Spezial, solo schwarzes Sitzpolster, schwarzes Kederband	459,00 €
300112018	Sitzbank Corbin Cal. Jackal, solo schwarzes Sitzpolster, schwarzes Kederband	459,00 €
300112005	Sitzbank Corbin Cal.3 schwarzes Sitzpolster, schwarzes Kederband	529,00 €
300112009	Sitzbank Corbin LM 1/2 Einm.schwarz schwarzes Sitzpolster, schwarzes Kederband	459,00 €
300112010	Sitzbank Corbin LM 1/2 Zweimann,schwarz schwarzes Sitzpolster, schwarzes Kederband	459,00 €
300112003	Sitzbank Corbin LM 3 Einmann schwarz schwarzes Sitzpolster, schwarzes Kederband	459,00 €
300112004	Sitzbank Corbin LM 3 Zweimann schwarz schwarzes Sitzpolster, schwarzes Kederband	459,00 €
300112001	Sitzbank Corbin LM 4/5 Zweimann schwarzes Sitzpolster, schwarzes Kederband	459,00 €
300112016	Sitzbank Corbin V10 Centauro schwarzes Sitzpolster, schwarzes Kederband	459,00 €
300112017	Sitzbank Corbin V11 Sport schwarzes Sitzpolster, schwarzes Kederband	499,00 €

300112015 Sitzbankreiniger & Imprägnierung 591ml 15,30 €

Art.-Nr.: 300112017, Abbildung mit farbigem Kederband mit Aufpreis!



Art.-Nr.: 300112003, farbige Einfassung mit Aufpreis!



Art.-Nr.:300112016  
Abbildung mit farbigem Kederband mit Aufpreis!



Art.-Nr.: 300112004, farbiges Kederband und rote Einfassung mit Aufpreis!

Art.-Nr.:300112011  
Abbildung mit farbigem Kederband und Nieten als mit Aufpreis!



Art.-Nr.:300112012  
Abbildung mit Nieten mit Aufpreis!

Art.-Nr.:300112018  
Abbildung mit Nieten mit Aufpreis!



Art.-Nr.:300112005  
Abbildung mit farbigem Kederband mit Aufpreis!

Art.-Nr.: 300112009  
Abbildung mit farbigem Kederband und Einfassung gegen Aufpreis!



Art.-Nr.: 300112010  
Abbildung mit farbigem Kederband und Einfassung gegen Aufpreis!



Art.-Nr.: 300112001  
Abbildung mit farbigem Kederband mit und Soziusrückenlehne gegen Aufpreis!





## Carbon - Zubehör für Moto Guzzi

Als Laminate in aufwendiger Handarbeit hergestellt, sind alle Artikel wesentlich leichter als die Originalteile aus GfK, bei gleichzeitig hoher Festigkeit. Werden die Artikel nicht farbig lackiert, ist die Materialstruktur des Gewebes deutlich sichtbar.

### Anlasserabdeckungen aus Carbon

300011266	Anlasserabdeckkappe V11, Carbon für Valeo-Anlasser	95,50 €
978200	Anlasserabdeckung Bosch Carbon für Bosch-Anlasser ab Modelljahr 2005	184,25 €

### Auspuffhitzeschutz für Moto Guzzi Griso 850/1100, Carbon

978199	Hitzeschutz Carb. Ausp. Griso1100/850	92,75 €
--------	---------------------------------------	---------

### Seitendeckelpaar gewölbt, mit Halter

**Seitendeckel-Paar Carbon, gewölbt, mit Haltermaterial zur individuellen Montage, für alle Modelle LM 1-3, T3, etc.**

300084060	Seitendeckel-Paar Carbon	139,00 €
-----------	--------------------------	----------

### Schutzbleche, hinten in Carbon

Dieser wirkungsvolle Schutz gegen Lackschäden an der Schwinge ist schwarz eingefärbt und wird komplett einbaufertig geliefert.

300011520	Schutzblech hinten Daytona Carbon	271,25 €
300011265	Schutzblech hinten V11, Carbon	270,00 €
3000169950	Schutzblech hinten Carbon für Brevia, Griso, Bellagio	235,00 €
3000169952	Schutzblech hinten Carbon-Alutex, Brevia, Griso, Bellagio	235,00 €

### Schutzbleche, vorn in Carbon

300001035	Daytona, 1100 Sport (Gabel 41,7mm)	178,75 €
300001036	Daytona, 1100 ie.Sport (UpsideDown Gabel)	228,25 €
300105011	Schutzblech vorn, 1100 Sport Carbon WP-Upside-down	159,00 €
978198	Schutzblech vorn, Griso 850/1100, in bewährter CARBONDREAM-Qualität	309,75 €
300023010	Schutzblech vorn Carbon LM 1-3, kurz (RR Sport)	97,75 €
300011215	Schutzblech vorn V 11 Sport Carbon Modelljahr 1999 bis 2002	228,25 €
01434340	Schutzblech vorn V 11 1999 bis 2002	258,00 €
01434385	Schutzblech vorn V 11 ab 2003	258,00 €
AP8156012	Schutzblech vorn MGS-01 Corsa, Carbon	220,99 €

### Motorspoiler Griso GfK, schwarz und rot lackiert

300011075	Motorspoiler Griso 1. Serie rot kompl.	422,50 €
300011070	Motorspoiler Griso 1. Serie schwarz kompl.	422,00 €
300011076	Motorspoiler Griso 2. Ser./8V rot kompl.	422,50 €
300011077	Motorspoiler Griso 2. Ser./8V schw. kompl.	422,50 €



Art-Nr.: 300011070



Art-Nr.: 978200



Art-Nr.: 978199



Nr.: 300 084 060



Art-Nr.: 300011265



Art-Nr.: 300011520



Art-Nr.: 3000169950



Art-Nr.: 3000169952



Art-Nr.: 300105011



Art-Nr.: 300023010

## Carbon - Zubehör für Moto Guzzi

### Innenschutzblech Carbon, gr. Modelle.

(Spritzschutz vor der Batterie, z.B.: LM 1 - 3, T-LM 3,1000 S)

300084050 Innenschutzblech Carbon 82,50 €

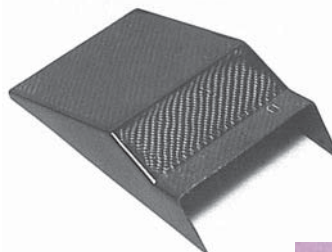

### Kennzeichenhalter Carbon 1200 Sport, DÄS

300105012 Kennzeichenhalter 1200 Sport, Carbon 184,75 €

### Lenkerverkleidung LM 1

Aus Carbon sind die Lenkerverkleidung der LM 1 und zwei verschiedene Sportschutzbleche für die Modelle LM 1/3 lieferbar.

Die Oberfläche der Artikel ist auf Hochglanz poliert.

Durch die sichtbare Materialstruktur des Gewebes fallen Artikel aus Carbon jedem Betrachter sofort als Besonderheit ins Auge.

Um Risse in der Harzschicht zu vermeiden, ist eine spannungsarme

Montage evtl. mit Silentbuchsen unbedingt erforderlich

!

300023020 Lenkerverkleidung LM 1, Carbon 148,25 €

14577250-N Verkleidungsscheibe LM 1 20,75 €



### Lenkerverkleidung V 11 Sport

14575907-Z Lenkerverkleidung V11 Sport, Carbon 358,75 €

### Lichtmaschinendeckel Carbon

300011050 V 11 Sport 131,25 €

300011051 Daytona, Centauro 131,38 €



### Motorspoiler Carbon für Moto Guzzi V 11

28578569-Z Motorspoiler V11, Carbon 289,00 €

### Carbon Seitenverkleidung Moto Guzzi V 11

01570441 Seitendeckel V11 Carbon links 99,50 €

01570241 Seitendeckel V11 Carbon rechts 99,50 €

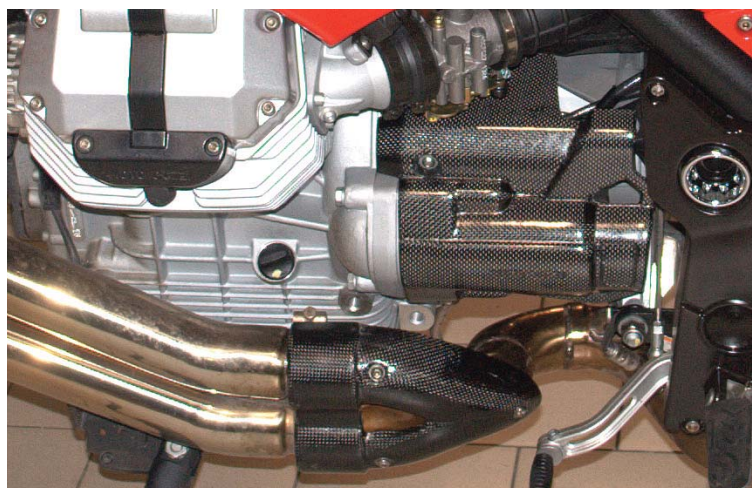



## Seitendeckel für Moto Guzzi

14476370-U	Seitendeckel 1000 S, LM1-2 unlackiert, links	50,50 €
14476270-U	Seitendeckel 1000 S, LM1-2 unlackiert, rechts	50,50 €
28476350-1	Seitendeckel LM 3 links unlackiert	50,50 €
28476250-1	Seitendeckel LM 3 rechts unlackiert	50,50 €
300084010	Seitendeckelpaar LM, gewölbt, mit Halter GFK, unlackiert	96,50 €
MG978338	Seitendeckel Bellagio links, unlackiert	81,00 €
MG978337	Seitendeckel Bellagio rechts, unlackiert	81,00 €
29476301-Z	Seitendeckel Cal. 2 schwarz, links	105,26 €
29476201-Z	Seitendeckel Cal. 2 schwarz, rechts	105,26 €
29476303-Z	Seitendeckel Cal. 2 weiß, links	115,75 €
29476203-Z	Seitendeckel Cal. 2 weiß, rechts	115,75 €
29476300-Z	Seitendeckel Cal. 3 unlackiert, links	56,07 €
29476200-Z	Seitendeckel Cal. 3 unlackiert, rechts	56,07 €
29476350-1	Seitendeckel Cal.1100 unlackiert links	71,75 €
29476250-1	Seitendeckel Cal.1100 unlackiert rechts	71,75 €
300085012	Seitendeckelpaar V35/50 mit Grill GFK, unlackiert	99,00 €
300085011	Seitendeckelpaar V35/50/65 Custom GFK, unlackiert	105,26 €



Nr.: 17424060

## Seitendeckel Haltersatz aus Edelstahl

17424060	Haltersatz Seitendeckel gr. Modelle VA	29,00 €
----------	--	---------

## Seitendeckelgrill-Satz für T 3-4, 750 S3, 1000SP, G 5

17925100	Seitendeckelgrill-Satz T 3-4,S3,SP,G5 Kunststoff schwarz	26,50 €
17925100-C	Seitendeckelgrill-Satz T 3-4,S3,SP,G5 Kunststoff chrom	30,00 €



Nr.: 300085012

## Embleme für Seitendeckel

14922000-Z	Seitendeckelembblem '850 LE MANS' gold	12,99 €
14922055	Seitendeckelembblem LM 'II', metall	8,00 €
19922080-Z	Seitendeckelembblem LM 'III' metall	8,00 €
17922061	Seitendeckelembblem '1000 SP'	12,99 €
17922050	Seitendeckelembblem '850 T3'	12,99 €
17922000-Z	Seitendeckelembblem '850 T'	12,99 €

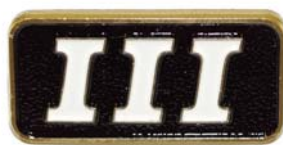

Nr.: 17925100



Nr.: 17925100-C

**Schloß für Blechseitendeckel/Werkzeugfach**

14476120	Seitendeckelschloß 750S,V7Sport,T,Falcone	11,50 €
14754201	Werkzeugfachbeleuchtung V 7 Sport komplett	31,75 €

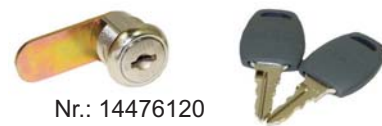

Nr.: 14476120

**Kraftstofftanks**

12100200	Tank V 7-700, roh, Kniefläche chrom, für Tankdeckel Typ Tebaldi	450,00 €
14100250S2	Tank V7 Sport-S3, Rohtank, unlackiert, geölt, Tankdeckel klappt nach vorn	398,00 €
14100250S1	Tank LM 1, Rohtank, unlackiert, geölt, Tankdeckel klappt nach hinten	398,00 €
37100205	Tank 1100 Sport unlackiert, geölt	399,99 €



Nr.: 14754201



Nr.: 14100250S1



Nr.: 37100205

**Tankaufkleber**

05917530	Tankaufkleber Italian Story, Griso,Breva, Norge ovaler Aufkleber, erhaben	9,00 €
300001840	Tankaufkleber Satz 1100 Sport grau/schwarz	12,99 €
19917835-1	Tankaufkleber Satz LM 3,4,M/GT, gold, li+re	13,49 €



Nr.: 05917530

**Embleme**

14917300-Z	Emblem Tank 'Moto Guzzi' weiß/gold (z.B. LM 1, 2, 1000 S)	13,99 €
39917300-Z	Emblem 'Moto Guzzi' Verkleidung SP / LM 2	10,00 €



Nr.: 300001840

**Befestigungsclips für Embleme**

14105100	Clip z. Befestigung von Emblemen, rund	1,30 €
39922200	Clip z. Befestigung von Emblemen, flach	0,60 €

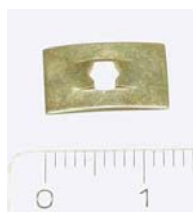

Nr.: 19917835-1



Nr.: 39917300-Z



Nr.: 14917300-Z



### Hinterradabdeckung GfK Daytona, 1100 Sport

Die abgebildete Hinterradabdeckung aus GfK verringert wirkungsvoll die durch aufgewirbelte Steine und Schmutz verursachten Lackschäden an der Schwinge. Die Abdeckung ist komplett einbaufertig rot lackiert, oder unlackiert lieferbar.

300001032	Schutzblech hinten, unlackiert	72,99 €
300001033	Schutzblech hinten, rot	118,50 €

### Lenkerverkleidung LM 1

14575351-Z	Lenkerverkleidung LM 1 rot -lackiert, Unterteil und Verkleidungsscheibe	260,75 €
14575550-Z	Lenkerverkleidung LM 1 Unterteil, unlackiert	38,00 €
14575550-R	Lenkerverkleidung LM 1 Unterteil Race, ohne Lampenausschnitt, unlackiert	45,00 €
14577250-N	Verkleidungsscheibe LM 1	20,75 €

### Für die Montage bitte die originalen Halterungen benutzen !

14578751-1	Verkleidungshalter LM 1 links/Chrom	17,80 €
14578651-1	Verkleidungshalter LM 1 rechts/Chrom	18,40 €
14578851-Z	Verkleidungshalter LM 1 vorn	10,10 €

### Lenkerverkleidung V11 Sport

01977240	Lenkerverkleidung V11 Sport, Carbon	338,00 €
14575907-Z	Lenkerverkleidung V11 Sport, Carbon	358,75 €
14575905-Z	Lenkerverkleidung V11 Sport, grün	359,75 €
14575912-Z	Lenkerverkleidung V11 Sport, schwarz	359,75 €
14575908-Z	Lenkerverkleidung V11 Sport, silber	359,75 €

### Verkleidungsscheiben für Moto Guzzi

30577200-Z	Daytona	49,00 €
37577205-Z	Daytona RS, 1100 Sport flach	31,50 €
400186064G	Daytona RS, 1100 Sport Spoiler grau	78,25 €
400186064K	Daytona RS, 1100 Sport Spoiler klar	78,00 €
400186064A	Daytona RS, 1100 Sport Spoiler shadow	86,00 €
12577250-Z	850GT, T3 Polizia	53,25 €
32575210	Breva 750, braun	84,75 €
14577250-N	LM 1	20,75 €
14577255-Z	LM 2	32,75 €
28577250-Z	LM 3	20,50 €
28577278-Z	LM 4	26,25 €
28577278-1	LM 1000 ab'90	29,50 €
28577260-Z	LM 1000 Vollverkl.	20,75 €
02577250	MGS-01, Corsa	106,26 €
MG977118	Norge 1200	216,25 €
300186230	Quota Touren grau	78,00 €
300186231	Quota Touren klar	78,00 €
17577261-Z	1000 SP	56,50 €
30577210-Z	1000 SP 3	53,00 €
28577210-Z	850 T5	49,25 €
19577235-Z	Imola Monza	19,00 €
19577295-Z	V 35-50 Polizia	49,25 €
01577260	V11 Le Mans	78,25 €
27577261-Z	V65 Lario	20,25 €
19577265-Z	V65 SP	45,01 €

### Xerapol Politur für Acryl und Plexiglas®

Verkleidungsscheiben und Windschilde aus Acrylglas verkratzen sehr leicht und wirken dadurch oft unansehnlich. XERAPOL bietet hier eine erstaunlich einfache Möglichkeit, Kratzer schnell und kostengünstig zu entfernen. Die Anwendung ist denkbar einfach: Oberfläche reinigen und die verkratzten Stellen mit etwas Paste auf einem weichen, sauberen Baumwolltuch unter starkem Druck polieren. (Keine lackierten, bedruckten oder beschichteten Flächenpolieren !)

500037001	Politur XERAPOL 50g mit Schleifpapier	10,00 €
-----------	---------------------------------------	---------



## Tankdeckel Moto Guzzi

30104100	Tankdeckel abschließbar Daytona	81,75 €
29736961	Tankdeckel abschließbar Cal. 3, chrom (Incl. 3 weiteren Schlössern)	69,25 €
55103900	Tankdeckel V7-700, Falcone, 'Tibaldi'	49,00 €
13103960-Z	Tankdeckel LM 1, T 3 vor '79, nicht abschliessbar	37,00 €
30103960-Z	Tankdeckel LM 1, T3-Cal.1100, V35/50 C, abschliessbar	51,25 €
14103955-Z	Tankdeckel LM 2-4, SP, Cal. 2 (Chrom)	22,00 €
06103900	Tankdeckel Griso 850/1100	130,50 €
05103930	Tankdeckel Norge 850/1200, 1200 Sport Brevia 850/1100	113,75 €



Nr.: 13103960-Z



Nr.: 30103960-Z

Nr.: 14103955-Z

## Benzinähne / -schläuche / -filter Moto Guzzi

17105460-Z	Benzinahn gr. Mod., rechts	4,95 €
17105461-Z	Benzinahn gr. Mod., links	4,95 €
65105400-Z	Benzinahn V35 - V65, rechts	6,00 €
65105401-Z	Benzinahn V35 - V65, links	6,00 €
29105450	Benzinahn Cal. 3, komplett	34,50 €
23105470-Z	Benzinahn Cal. 1100, V65 GT, mechanisch	10,20 €
12105401-Z	Benzinahn V7 700, V7 850 GT, links/rechts	38,75 €
01105460	Benzinahn Daytona, California Stone, Spezial, Metal, Sport	19,10 €

## Benzinschlauch als Meterware

200348100	Benzinschlauch, verzinkt, 7,5 x 14mm Metallgewebe	4,65 €/lfm
200002072	Benzinschlauch, schwarz, 7,5 x 14mm, gewebeummantelt	8,40 €/lfm
200106100	Benzinschlauch schwarz, 6 x 11mm, gummiummantelt	9,00 €/lfm
200002074	Benzinschlauch, transparent, 5mm	1,82 €/lfm
200002075	Benzinschlauch, transparent, 6mm	1,84 €/lfm
200002077	Benzinschlauch, transparent, 8mm	2,65 €/lfm

29106500-Z	Benzinkeuz gr. Modelle	13,40 €
7890-38	Adapter Vergaser Metall, zwei Abgänge als Alternative zum Benzinkeuz	5,55 €
13934700	passende Dichtscheibe für Adapter Metall	0,46 €

61108400-Z	Schlauchklemme, verzinkt (Für Benzinschlauch schwarz)	0,48 €
300033033	Schelle für Benzinschlauch 7,5 x 14mm	0,90 €
28157950	Benzinschlauchschele LM 3	1,54 €

## Benzinfilter

200106061	Benzinfilter Mini	1,20 €
200106060	Benzinfilter Chrom	8,40 €
29106061-Z	Benzinfilter Daytona 1.Serie (verschraubbar)	20,00 €
30106000-Z	Benzinfilter Daytona 2.Serie, 1100 Sp. ie., V 11 Sport bis 2002, Quota ES	15,60 €
01106090-Z	Benzinfilter neue Modelle (Tank innen) Brevia 750/850/1100, Bellagio, Norge 850/1200, V11 Sport ab 2003, 1200 Sport, Cal. Stone/Alu/Titan, Vintage/Classic/Touring	20,00 €

Nr.: 29106061-Z



Nr.: 30106000-Z



Nr.: 01106090-Z



Nr.: 29105450



Nr.: 12105401-Z



Nr.: 7890-38



Nr. 29106500-Z





### Schutzblech vorn

30434388	Cal. 1100 chrom	214,25 €
30434363-Z	Cal. 1100 schwarz/rot	340,74 €
29434302-Z	Cal. 2 rot	399,99 €
29434301-Z	Cal. 2 schwarz	399,99 €
29434303-Z	Cal. 2 weiß	399,99 €
29434352-Z	Cal. 3 beige/weinrot	340,74 €
29434351-Z	Cal. 3 chrom	211,75 €
29434353-Z	Cal. 3 schwarz/chrom	160,75 €
29434360/2	Cal. 3/1100 unlackiert	124,50 €
03434340	Cal. Stone unlackiert	170,50 €
03434306	Cal. EV schwarz/anthrazit	364,75 €
MG977154	Cal. Vintage chrom	406,25 €

30434401-Z	Daytona rot	228,25 €
------------	-------------	----------

03434365NG	Bellagio schwarz	124,25 €
03434365	Bellagio, unlackiert	68,75 €
05434330	Breva/Norge/1200 Sport unlackiert	181,50 €
06434300Y06	Griso 850/1100 orange	164,51 €
06434300	Griso 850/1100 unlackiert	115,50 €

28434450-Z	LM 1/3 rot	98,25 €
14434457-Z	LM 2, SP 1000 rot	62,75 €
17434451-Z	850 T, T 3, T 3 Cal., G 5, etc. VA	150,00 €

01434330	V 11 unlackiert	91,50 €
14434446-Z	V 7 Sport, 750 S, S 3, VA	149,75 €
13434362-Z	V 7 850 GT	303,25 €

### Schutzblech hinten

03437001	Cal. EV orange/gelb	380,75 €
30437061	Cal.1100 schwarz/chrom	359,00 €
MG977155	Cal. Vintage chrom	476,50 €
29437002-Z	Cal.2 schwarz	435,75 €
29437004-Z	Cal.2 weiß	435,75 €
29437051-Z	Cal.3 chrom	322,00 €
29437053-Z	Cal.3 schwarz/chrom	209,25 €
300001033	Daytona rot	118,50 €
300001032	Daytona unlackiert	72,99 €
17437050-Z	T-T3 VA	207,75 €
13437062-Z	V 7 GT	322,00 €
14437045-Z	V 7 Sport, 750 S3	192,99 €

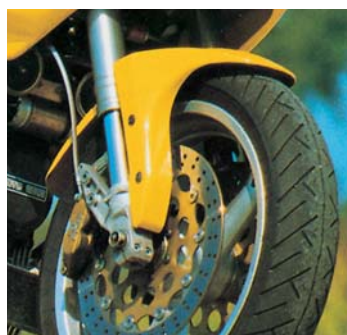

Nr.: 17434451-Z



Nr.: 14434446-Z



### Schutzblechstreben

14435020-Z	750-S vorn/hinten	21,75 €
14434520-Z	750-S vorn/vorn	30,75 €
13435941	850GT unten	27,00 €
29435700-Z	Cal. 2 vorn oben	57,00 €
29435900-Z	Cal. 2 vorn unten	57,00 €
29435750-Z	Cal. 3 vorn oben	49,00 €
29435950-Z	Cal. 3 vorn unten	30,50 €
30435760-Z	Cal.1100 vorn/oben	67,50 €
30435960-Z	Cal.1100 vorn/unten	67,25 €
MG977032	Cal. Vintage vorn/oben	105,01 €
MG977033	Cal. Vintage vorn/unten	105,01 €
17434650-Z	T3 vorn oben	27,00 €
17435000-Z	T3 vorn unten	25,75 €
14435000-Z	V7 Sport hinten	30,50 €
14434500-Z	V7 Sport vorn	30,50 €



### Moto Guzzi Sturzbügel vorn

30003215	Sturzbügel vorn Brevia 1100, grau	101,25 €
5025050002	Sturzbügel vorn Brevia Hepco & Becker zweiteilig, chrom	132,99 €
300011005	Sturzbügel vorn Brevia750, silber, zweiteilig	97,00 €
12450300-Z	V 7, GT, Spezial, vorn rechts	36,50 €
12450400-Z	V 7, GT, Spezial, vorn links	36,50 €
29450200-Z	Cal. 2 vorn chrom	62,25 €
29450450-Z	Cal. 3 vorn links, chrom	29,50 €
29450350-Z	Cal. 3 vorn rechts, chrom	29,50 €
300011015	Cal. 3 Sturzbügel-Paar vorn, links u. rechts, chrom	58,75 €
501504	Cali. Stone/ Jackal/ Metal, HB,chrom Hepco & Becker	92,25 €
30450260-Z	Cal. 1100, 1100 EV	54,00 €
03459830	Cal. 1100 Jackal	95,75 €
MG977189	Cal. Vintage vorn links	108,75 €
MG977002	Cal. Vintage vorn rechts	108,75 €
300003211	LM 1-3 vorn schwarz	28,50 €
17450200-Z	Mille GT, V 7 Sport, vorn chrom	47,25 €
18450250-Z	T 3 Cal. vorn chrom	61,00 €
17450400-Z	T 3 vorn links, chrom	23,75 €
17450300-Z	T 3 vorn rechts, chrom	23,75 €
23450210-Z	V 65 Florida, GT, vorn	68,00 €
19450200-1	V 35 - V 65 vorn, chrom	48,00 €
973217200008	750 Nevada ab 2004	77,25 €

93180216-Z	Sturzbügel-Stopfen Cal.1100	0,94 €
91181214	Sturzbügelbuchse Cal.1100 vorn	4,15 €
91181320	Sturzbügelbuchse Cal.2 vorn	10,10 €
29451850	Sturzbügelbuchse Cal.3 vorn	9,40 €

### Moto Guzzi Sturzbügel hinten

13458840-Z	850 GT Cal., hinten links	34,50 €
13458240-Z	850 GT Cal., hinten rechts	34,50 €
17458620-Z	T 3 Cal. vor `79, links, chrom	14,49 €
17457920-Z	T 3 Cal. vor `79, rechts, chrom	14,49 €

29458801-Z	Cal. 2, hinten links	29,75 €
29458201-Z	Cal. 2, hinten rechts	29,75 €

30458260-Z	Cal. 1100, 2.Serie links/rechts	29,75 €
300011910	Cal. EV, links (30L-Koffer)	47,00 €
300011914	Cal. EV, rechts (30L-Koffer)	47,00 €
300011944-Z	Cal. EV, links (40L-Koffer)	52,50 €
300011940-Z	Cal. EV, rechts (40L-Koffer)	52,50 €
29458251-Z	Sturzbügel-Satz hinten Cal.3/1100 1.Ser. mit 2 Gewindestiften pro Bügel	44,49 €

MG977810	Sturzbügel-Satz hinten Cal. Vintage	159,80 €
----------	-------------------------------------	----------





## Zylindersturzbügel für Moto Guzzi

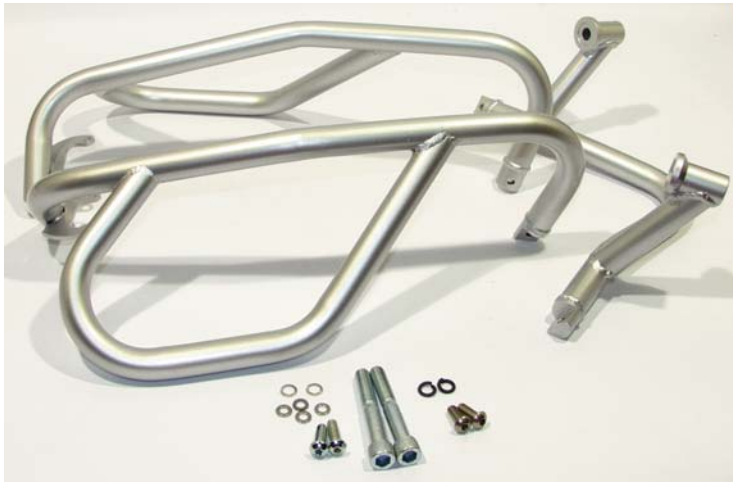

**300011056**

Sturzbügelsatz, 3-teilig für Moto Guzzi Norge  
850/1200, silber

**285,75 €**

Mit diesen grossen Zylindersturzbügeln schützen Sie Ihr Motorrad zuverlässig gegen Schäden an Verkleidung und Motor im Falle eines Sturzes.



**300011059**

Sozius-Handgriff-Satz für  
Moto Guzzi Griso, schwarz

**89,25 €**

Einfache und schnelle Montage der zusätzlichen Haltegriffe. Diese Handgriffe geben dem Mitfahrer ein sicheres Mitfahrgefühl.



**300011060**

Zylindersturzbügel-  
Satz für Brevia-  
Bellagio, schwarz

**109,25 €**



**300011052**

Zylindersturzbügelsatz  
Brevia 1100, chrom

**109,25 €**



**300011058**

Zylindersturzbügelsatz  
Brevia 1100, grau

**104,26 €**



**300011053**

Zylindersturzbügelsatz  
Brevia 850/1200 Sport, grau,

**111,75 €**



**300011054**

Zylindersturzbügelsatz  
Griso 850-1100, schwarz

**125,00 €**



**300011055**

Zylindersturzbügelsatz  
Griso 850-1100, grau

**125,00 €**



**300011057**

Zylindersturzbügelsatz  
Griso 8-V, schwarz

**109,25 €**

## Guzzi - Koffer und Topcase

MG977381	Koffer Cal. Vintage links	1082,50 €
MG977382	Koffer Cal. Vintage rechts	1082,50 €
30485760	Koffer Cal.1100, 40 Liter links Hepco & Becker Koffer mit Guzzi-Logo	345,25 €
30482560	Koffer Cal.1100, 40 Liter rechts Hepco & Becker Koffer mit Guzzi-Logo	345,25 €
31487665	Topcase Cal. 1100, Cal. 1100 i.e. Hepco & Becker Koffer mit Guzzi-Logo	399,00 €
29482561-Z	Koffer Givi Cal.3,SP3 links/rechts	157,25 €
977202Y01	Koffer Norge 36 Liter links, rot	364,00 €
977202ND	Koffer Norge 36 Liter links, schwarz	364,00 €
977202F2	Koffer Norge 36 Liter links, silber	364,00 €
977201Y01	Koffer Norge 36 Liter rechts, rot	364,00 €
977201ND	Koffer Norge 36 Liter rechts, schwarz	364,00 €
977201F2	Koffer Norge 36 Liter rechts, silber	364,00 €
977705Y01	Topcase-Kit Norge 45 Liter rot	273,50 €
977705ND	Topcase-Kit Norge 45 Liter schwarz	273,50 €
977705F2	Topcase-Kit Norge 45 Liter silber	273,50 €
23485771-N	Koffer V65 Florida links	159,75 €
23482571-N	Koffer V65 Florida rechts	159,75 €
18482557-N	Koffersatz T3 original links/rechts nach`79	171,25 €
18482550-N	Koffersatz T3 original links/rechts vor 79	189,00 €
300011900	Koffersatz V 65 Flori.1.Serie,Mille GT	132,74 €
18486540-Z	Kofferträger T3 Cal.links	88,50 €
18485040-Z	Kofferträger T3 Cal.rechts	88,50 €
23486570	Kofferträger V65 Florida links 1.Serie	51,25 €
23486572	Kofferträger V65 Florida links 2.Serie	100,25 €
23485070	Kofferträger V65 Florida rechts 1.Serie	51,25 €
23485072	Kofferträger V65 Florida rechts 2.Serie	100,25 €
30485010-Z	Kofferträger-Satz Givi Cal.3, SP3 2.Serie	142,00 €
18487740-Z	Kofferträgerhalter T3 Cal.	25,50 €
30486560	Kofferträger Cal.1100 links	71,00 €
30485060	Kofferträger Cal.1100, rechts	71,00 €
MG977040	Kofferträger Cal.Vintage links	98,00 €
MG977039	Kofferträger Cal.Vintage rechts	98,00 €
30482010-Z	Kofferemblem Cal.3,SP3	4,00 €
03482000	Kofferemblem 'Moto Guzzi' Cal. 1100	20,05 €



## Gepäckträger

13466545-Z	850 GT	30,00 €
17466570-Z	T 3 Cal.	60,25 €
MG977396	Breva 750, original	136,25 €
300001006	Breva 750, schwarz, Kunststoffbeschichtet	91,50 €
300001007	Breva 750, silber, Kunststoffbeschichtet	104,51 €
300001009	Breva 850/1100 grau	107,00 €
10466500-Z	Gepäckträger Falcone	61,00 €
29466500-Z	Cal. 2	54,25 €
29464360-Z	Cal. 3	58,50 €
MG977416	Cal. Vintage, chrom	186,75 €
300011309	LM 1-3 chrom	71,75 €
300011310	LM 1-3 schwarz	48,75 €
300001500	V11 Sport, schwarz	141,50 €
300011305	V11 Sport, schwarz, Schnellmontage	210,25 €



Nr.: 17466570-Z



Nr.: 300 001 006





### Moto Guzzi Gepäckträger

300011004	Breva 750, silber, mit stilisiertem Motorradmotiv	109,25 €
300375401	Breva 1100, 1200 Sport schwarz	85,00 €

### Gepäcknetze

300106122	Gepäcknetz blau 40 X 40 cm	7,70 €
300106123	Gepäcknetz neon-gelb	7,70 €
300106124	Gepäcknetz neon-green	7,70 €
300106120	Gepäcknetz pink	7,70 €
300106119	Gepäcknetz rot 40 X 40 cm	7,70 €
300106121	Gepäcknetz schwarz	7,70 €
9705290003	Gepäcknetzhalter V11	43,49 €

### Motorradabdeckplanen für Moto Guzzi

973221100001	Abdeckplane Breva 750, rot	88,00 €
973270000005	Abdeckplane Breva 850/1100, rot	89,50 €
97325740001	Abdeckplane California, rot	93,25 €
973243500000	Abdeckplane GRISO	110,00 €
973258400001	Abdeckplane Vintage, schwarz	103,99 €
MG977716	Abdeckplane Norge, rot	98,75 €
MG978221	Abdeckplane 1200 Sport, schwarz	98,75 €



### Motorradabdeckplanen universal

Die obere Hälfte der Abdeckplane besteht aus robustem Nylon, die untere Hälfte der Abdeckplane ist aus Polyester gearbeitet. Durch eingearbeitete Lüftungsnetze besteht eine gute Luftzirkulation und vermeidet frühzeitige Korrosionsbildung am Motorrad. Zum Festzurren und zur Diebstahlsicherung sind an der Unterseite Ösen angebracht. Ein eingearbeiteter Gummizug sorgt für den richtigen Halt am Motorrad.

500106003	Abdeckplane Gr.L wetterfest 600 bis 1000 ccm	21,00 €
500106002	Abdeckplane Gr.XL wetterfest bis 1500 ccm	22,00 €
500106001	Abdeckplane Gr.XXL wetterfest für grosse Tourer, z.B. Gold Wing	24,00 €

Gepäcknetz am LM 1 Gepäckträger



## Hauptständer für Moto Guzzi

5055320001	Breva 750, Nevada Classic 2004 Hepco & Becker	154,75 €
973221100005	Breva 750 Kit original Moto Guzzi	179,75 €
973217200006	Hauptständerkit Nevada	176,50 €
300011329	Breva 750 Nevada Classic 2004	112,00 €
05430330	Breva 850/1100, Norge1200	66,25 €
03430311-Z	Cal. 2/1100/Evo/Vintage	114,25 €
30430360-Z	Cal. EVO	91,50 €
03430241	Jackal kompl. `99 - `01 Komplett-Kit mit Ausbockhaltegriff	190,50 €
17430360-Z	LM 1/2/3 ,SP 1000	114,50 €
28430360-Z	LM 4	114,25 €
MG978410	Hauptständer Kit 1200 Sport, komplett mit Anbauteilen	180,75 €
30430310-Z	Mille GT, SP-3	114,25 €
19430305-Z	V 35/2,V50/3,V65	93,75 €
23430370-Z	V 65 Florida / Nevada	95,25 €
23430340-Z	V 65 GT	99,00 €
23430391-Z	V 75	88,75 €
17430345-Z	V7 Sport,LM 1	114,25 €
18430360-Z	V 1000 G5	66,50 €

## Hauptständerfedern

12434001-Z	Hauptständerfeder 102mm	2,30 €
03434011	Cali Vintage 20 x 4 x 95,5	5,40 €
18434060	Mille GT, G5, SP3	5,40 €
AP8221317	Norge/Breva 850/1200 groß	1,12 €
AP8221318	Norge/Breva 1100 850 klein	1,12 €
13432640-Z	Hauptständergummi/Schaltwippe	1,24 €

## Seitenständer Moto Guzzi

01432110	1100 Sport Corsa	83,25 €
MG978358	Bellagio	75,51 €
05432130	Breva 850/1100	50,00 €
MG977079	Breva/Norge/1200 Sport	82,00 €
03432060	Cal. EV 01`/Sport/Touring	161,00 €
03432050	Cal. Stone/Touring ab 2003	84,25 €
03432045	Cal.Stone	136,01 €
03432070	Cali Vintage	97,25 €
06432100	Griso 850/1100 1.Serie	60,25 €
MG977067	Griso 850/1100 2.Serie	67,75 €

## Seitenständer LM 1/3, T3 bei uns ab Lager lieferbar!

### Inklusive Federn und Federhalteblech

17432060-Z	LM 1/3,T3 komplett	56,50 €
28432163-1	LM4	97,75 €
28432010	Mille GT/ T5	140,25 €
30432129	Quota ES schwarz	96,25 €
18432060-Z	V 1000 G5	61,75 €
01432190	V 11 ab 2002	49,25 €
19432000	V 35-V50	93,50 €
27432020	V 65 Lario	91,00 €
32432110	V 75 Breva i.e. `03-	44,76 €
27432085	V 75 V 65 GT	102,99 €
19432060-1	V35-V65	71,75 €

## Kompletter Seitenständer-Kit für Umbau auf Zündunterbrechung bei ausgeklappten Seitenständer

02979201	Seitenständer-Kit 1100 Sport i.e. V 10 Centauro, Daytona RS	185,75 €
----------	--	----------





## California Seitenständer verchromt, für Moto Guzzi

18432050      Seitenständer 850 T3 California,      59,00 €  
verchromt



29432050-Z      Seitenständer California verchromt für: 3-1100, Cal. EV,...      59,00 €  
850 T 5 Polizia 1994 bis 1995  
850 T 5 Polizia 1995 bis 2001  
California 3 Vergaser  
California 3 i.e.  
California 1100 Vergaser  
California 1100 i.e.  
California 1100 EV (USA V11)  
California 1100 Jackal  
California 1100 Special



29432020-Z      Seitenständer California 2 verchromt      59,00 €



## Seitenständersersatzteile Moto Guzzi

29432800-Z	Seitenständerrasterung Cal.2	15,99 €
13432741-Z	Seitenständerrasterung T3, Cal.3	9,00 €
18432760	Seitenständerfederhalteblech Cal.2	4,25 €
12433000-Z	Seitenständeranschlaggummi Cal.2	0,73 €
13433440-Z	Seitenständerhalter Cal.2	14,60 €





## Seitenständerumbau California für Moto Guzzi ab 850ccm

Wer seine Guzzi auf einen grossen California Seitenständer umbauen möchte kann dieses ohne Probleme mit diesem Seitenständer-Kit tun. Bei der Montage ist auf folgendes zu achten:

- Verwendung der Tourenkrümmer
- Anbau des speziellen Seitenständerhalteblocks

300033084	Seitenständer, Typ California, chrom	98,00 €
300033082	Anschweißblock	20,75 €

Bei Einsetzung des linken Rahmenunterzuges bieten wir ihnen folgende Arbeitsleistung als Service an:

300033083	Anschweissen des Seitenständerblocks an den Rahmenunterzug	49,00 €
-----------	--	---------

### Seitenständerersatzteile Moto Guzzi

14423800-Z	Seitenständeranschlaggummi LM 1-3	1,36 €
19433000-Z	Seitenständergummi Kl. Mod	0,73 €

12432800-Z	Seitenständerbolzen	2,80 €
99105129-Z	Seitenständerbolzen MG	6,00 €

01431930	Seitenständerbügel V11	12,00 €
----------	------------------------	---------

### Seitenständerfedern

03434070	Seitenständerfeder Cali Vintage	2,75 €
----------	---------------------------------	--------

30434000	Seitenständerfeder Daytona	7,70 €
30434001	Seitenständerfeder Daytona	9,00 €

14434000-Z	Seitenständerfeder gr. Mod.(193mm)	4,20 €
17434060-Z	Seitenständerfeder gr. Mod.(94mm)	3,05 €

AP8221197	Seitenständerfeder Griso 850/1100 groß	0,82 €
AP8121014	Seitenständerfeder Griso 850/1100 groß	0,82 €

AP8221204	Seitenständerfeder Norge/Breva 850/1100 außen	2,05 €
AP8221211	Seitenständerfeder Norge/Breva 850/1100 klein	2,05 €

### Seitenständerschalter

AP8124977	Breva 750 i.e. '03-...	31,10 €
-----------	------------------------	---------

MG639542	Breva/Norge/Griso/Bellagio 1200 Sport, Nevada Classic 2004	23,50 €
----------	---	---------

29755400	Cal.2	125,25 €
----------	-------	----------

29759150	Cal.3/Cal.1100	32,00 €
----------	----------------	---------

03759150	Cal.EV/Stone/Metal/Alu/Touring/Vintage	12,60 €
----------	--	---------

03759100	Cal.Jackal	47,75 €
----------	------------	---------

01759130	V 11 Sport	31,75 €
----------	------------	---------

### Lenkradschlösser Moto Guzzi

28782551	Deckelsatz	2,40 €
----------	------------	--------

28782550	850 T 3, LM1-1000, Cal.2-1100	13,49 €
----------	-------------------------------	---------

19782520	V 35-65 GT komplett	33,00 €
----------	---------------------	---------

31782581	Lenkradschloß Nevada Club	33,25 €
----------	---------------------------	---------





## Windschilder für Moto Guzzi

(Maße vom Lampenausschnitt bis zur Oberkante.)

MG977431	Breva 750, inkl. Haltersatz, klein	159,25 €
973221100009	Breva 750, komplett mit Haltersatz, nach unten hin abgedunkeltes Windschild mit Moto Guzzi Logo	128,25 €
05977230	Breva 850/1100 inkl. Haltersatz	255,25 €

### California 2

29577201-Z	Cal. 2 (ca. 470 mm), getönt	60,00 €
29577200-Z	Cal. 2, hoch (ca. 573 mm), getönt	69,25 €

### California 3 und 1100

29600350-Z	Cal. 3, Cal. 1100 (ca. 475 mm), getönt	61,00 €
29577251-Z	Cal. 3, hoch (ca. 570 mm), getönt	83,00 €
31577261-Z	Cal. 1100 klein (ca. 470 mm)	50,50 €

MG977182	Cal. Vintage Kit	325,75 €
----------	------------------	----------

MG977694	Griso 850/1100, groß, inkl. Halter	184,25 €
06977200	Griso 850/1100, klein, inkl. Halter	141,75 €

18577251-Z	T 3 Cal. (560 mm), getönt	47,00 €
23577260-Z	V 35-65 Custom	60,75 €

23577270-Z	V 65 Florida, Mille GT (ca. 400 mm), getönt	54,00 €
23577210	V 65 Florida, Mille GT (ca. 535 mm), klar	63,75 €
31575161-Z	V 75 Nevada/Club, 1.Serie, getönt	89,75 €

13577245-Z	V7 700 - V7 850 GT (ca. 525 mm)	42,49 €
------------	---------------------------------	---------

### Cal. 1100 EV 01/02, Stone

200001160	Windschild groß, italienische Ausf., klar	85,75 €
200001161	Windschild groß, deutsche Ausf., klar	52,50 €
03575131	Windschild Comfort, mit Haltersatz	189,50 €
200001161	Windschild klein (ca. 375 mm)	52,50 €
03577210	Cal. EV Touring, mit Haltersatz	217,50 €

### Cal. 1100 Aluminium, Titanium

03575131	Windschild Comfort mit V2A-Verstrebungen	189,50 €
200001161	Windschild klein Höhe ca. 450mm, Breite ca. 390mm, Höhe Lampenausschnitt ca. 80mm.	52,50 €

### 750 Nevada, Nevada Club

31577261-Z	Nevada 750, 1.Serie (ca. 470 mm), getönt	50,50 €
31575162	Nevada/Club 01, klein/klar, mit Haltersatz	124,25 €
31575180	Nevada/Club, 2.Serie, klar	124,25 €
200001161	Nevada 750, 1.Serie (ca. 450mm), klein Höhe ca. 450mm, Breite ca. 390mm, Höhe Lampenausschnitt ca. 80mm.	52,50 €

973217200001	Windschild Nevada 2004 kompl. mid-size nach unten hin abgedunkeltes Windschild mit Moto Guzzi Logo	128,25 €
--------------	--	----------



Windschild Nr.: 29600350-Z  
Haltersatz Nr.: 300 033 306



Nr.: 29577201-Z



Windschild Nr.: 31577261-Z  
Haltersatz chrom: 300 001 005  
Halters. schwarz: 300 001 004



Nr.: 29577200-Z



Windschild Nr.: 29577251-Z  
Haltersatz Nr.: 300 033 306



Nr.: 18577251-Z



Windschild Nr.: 200 001 160  
Haltersatz Nr.: 200 001 162



Windschild Nr.: 200 001 161  
Haltersatz Nr.: 200 001 163



Windschild Nr.: 23577270-Z  
Haltersatz Nr.: 300 033 305



Windschild Nr.: 13577245-Z  
Haltersatz oben Nr.: 300 011 032  
Haltersatz unten Nr.: 300 011 033



Nr.: 03575131

## Haltersätze für Windschilder

29575150-Z	Cal. 3-1100 -'97, groß, schwarz	37,00 €
300011030	Cal.2 oben	34,75 €
300011031	Cal.2 unten	51,25 €
200001162	Cal.EV, komplett, groß	47,25 €
200001163	Cal.EV/Jackal/Stone, klein Nevada Club	35,50 €
300033305	Mille GT/V65 Florida	59,25 €
300001005	Nevada, Cal. 3-1100, Mille GT, chrom	45,01 €
300001004	Nevada, Cal. 3-1100, Mille GT, schwarz	36,50 €
300011012	T3 Cal. oben	43,74 €
300011013	T3 Cal. unten	48,00 €
300011032	V7 GT-Cal. oben	38,25 €
300011033	V7 GT-Cal. unten	54,75 €



Nr.: 300 011 031

Nr.: 300 011 030



Nr.: 300 011 013

Nr.: 300 011 012



Nr.: 200 001 162



Haltersatz Windschild M-GT  
Nr.: 300 033 305



Nr.: 300 011 033



Nr.: 300 001 004



Nr.: 300 001 005

## 500037001 Xerapol Politur für Acryl und Plexiglas®

Verkleidungsscheiben und Windschilde aus Acrylglas verkratzen sehr leicht und wirken dadurch oft unansehnlich. XERAPOL bietet hier eine erstaunlich einfache Möglichkeit, Kratzer schnell und kostengünstig zu entfernen: Oberfläche reinigen und die verkratzten Stellen mit etwas Paste auf einem weichen, sauberem Baumwolltuch unter starkem Druck polieren. (Keine lackierten, bedruckten oder beschichteten Flächen polieren !)

500037001 Politur XERAPOL 50g mit Schleifpapier 10,00 €





### Spiegel für Moto Guzzi

14769870-Z	1000S,M-GT 2.Serie eckig/chrom, links	35,75 €
14769470-Z	1000S,M-GT 2.Serie eckig/chrom, rechts	35,75 €
32769810-Z	Breva 750, rund, schwarz, links	44,24 €
32769410-Z	Breva 750, rund, schwarz, rechts	44,24 €
29769400-Z	Cal.2 chrom nicht abgewinkelt	18,80 €
29769400-S	Cal.2 Schwarz nicht abgewinkelt	16,01 €
28999546	Cal.3 1.Serie rund schw. (2 Stück)	78,75 €
29769450	Cal.3 Vergaser/i.E., 2.Serie, Satz	83,75 €
03769400-Z	Cal.EV'99 V75 Nevada '02- links/rechts	42,99 €
03769830-Z	Cal.Spezial/Jackal/Stone li, rund, chrom	39,00 €
03769430-Z	Cal.Spezial/Jackal/Stone re, rund, chrom	39,00 €
31769465-Z	Cal. 1100/EVO links/rechts	34,75 €
03769865	Cal. Alu/Titan links	67,50 €
03769465	Cal. Alu/Titan rechts	67,50 €
02769401	Centauro chrom links	78,00 €
02769801	Centauro chrom rechts	78,00 €
30769800-Z	Daytona,1100 Sport links, oval	61,75 €
30769400-Z	Daytona,1100 Sport rechts, oval	61,75 €

### Spiegel Griso, Breva, Norge, oval, chrom

32769860	Griso/Breva/Norge 850/1100 links	65,00 €
32769460	Griso/Breva/Norge 850/1100 rechts	34,75 €
1200100L-Z	LM 1 schwarz links	14,49 €
1200100R-Z	LM 1 schwarz rechts	14,49 €
1199400L-Z	LM 1/T3 chrom links	16,80 €
1199400R-Z	LM 1/T3 chrom rechts	16,80 €
17769861-Z	LM 1000/88, LM 2,SP,Verkl.glänz. Rund	46,01 €
23769870L	LM 4,V65,M-GT li. glänz.steckbar	23,25 €
23769470R	LM 4,V65,M-GT re. glänz.steckbar	23,25 €
1199201	Moto Guzzi schwarz nicht abgewinkelt	15,10 €
30769430-Z	Quota links	35,00 €
30769830-Z	Quota rechts	35,00 €
28769847	SP 3 re/li.	32,25 €
01769861	V11 LeMans links, matt	69,50 €
01769461	V11 LeMans rechts, matt	68,75 €
01769890	V11 Scura/Ballabio links (Lenkerspiegel)	32,50 €
01769490	V11 Scura/Ballabio rechts (Lenkerspiegel)	32,50 €
01769832	V11 Sport '99-'01, LM'01-'02 schw. matt,li	49,75 €
01769432	V11 Sport '99-'01, LM'01-'02 schw. matt,re	49,75 €
01769831-Z	V11, schwarz glänzend, links	35,25 €
01769431-Z	V11, schwarz glänzend, rechts	35,25 €
19769835	V50 Monza/Imola RS MV	25,50 €
27769475	V65 NTX rechts/links	26,25 €
03769400	V75 Nevada '02- links/rechts	74,51 €
30769880-Z	V75 Strada,Nevada chrom rund, rechts/links	43,99 €



Nr.: 31769465-Z



Nr.: 03769430-Z (Rechts)  
Nr.: 03769830-Z (Links)



Nr.: 29769400-Z



Nr.: 29769460 (links)  
Nr.: 29769860 (rechts)



Nr.: 30769800-Z (Links)  
Nr.: 30769400-Z (Rechts)



Nr.: 01769432 (Rechts)  
Nr.: 01769832 (Links)



Spiegel  
Griso/Norge



Spiegel  
Breva 750



Nr.: 1199400L-Z (Links)  
Nr.: 1199400R-Z (Rechts)



Spiegel links: 1200100L-Z  
Spiegel rechts: 1200100R-Z



Nr.: 300 106 061 (Links)  
Nr.: 300 106 060 (Rechts)



### Chopper-Spiegel in verchromter Metallausführung

(Befestigung mit Gewindebolzen an den originalen Guzzi-Armaturen)

300106060	Spiegel chrom, oval, rechts	25,75 €
300106061	Spiegel chrom, oval, links	25,50 €
300106062	Spiegel chrom, rund, rechts	25,50 €
300106063	Spiegel chrom, rund, links	25,50 €
300106064	Spiegel chrom, dreieckig, rechts	25,50 €
300106065	Spiegel chrom, dreieckig, links	25,50 €
500142017	Spiegel chrom Slingshot rechts	43,99 €
500142018	Spiegel chrom Slingshot links	43,99 €



Nr.: 500142017

300002001	Spiegel Lenker innen, chrom, links	12,00 €
300002002	Spiegel Lenker innen, chrom, rechts	12,00 €





## Hepco & Becker Motorradkoffer Junior-Serie Koffersatz Moto Guzzi

Bereits seit einigen Jahren hat sich die Firma Hepco & Becker als Lieferant für Koffer und Trägersysteme bei Moto Guzzi als Erstausrüster bewährt. Hierbei wurde der Juniorkoffer als Maßstab hinsichtlich Stabilität und Lebensdauer gesetzt und eine Sonderserie ins Leben gerufen, extrem robust, wasserdicht und mit hoher Vielseitigkeit. Dieser Junior 40 Liter Koffersatz wird mit silber lackierter Seitenblende und Moto Guzzi Logo ausgeliefert.

Von Moto Guzzi sind diese Koffer leider nicht mehr lieferbar. Aufgrund unseres Großeinkaufes sind wir noch in der Lage eine begrenzte Stückzahl dieser Koffersätze zu einem unwiderstehlichen Preis liefern.



Modell	Bestell- Nummer	Volumen ca. / Koffer	Farben	VK-Preis mit MwSt.
Junior 40 Koffersatz Moto Guzzi	300056001	40 Liter	schwarz/silber	275,00 €
<b>Zubehör Junior Serie</b>				
Innentasche links Junior 40	700.501	40 Liter	schwarz/gelb	49,90 €
Innentasche rechts Junior 40	700.502	40 Liter	schwarz/gelb	49,90 €
Ersatzblende rechts	300056002		unlackiert	14,95 €
Ersatzblende links	300056003		unlackiert	14,95 €



**DÄS-Heckverkleidung kurz mit Spritzschutzabdeckung, VA-Streckgitter für Lufteinlässe, Haltewinkel Rücklicht einstellbar, Rückstrahler klein, fix und fertig gebohrt, lieferbar in rot oder schwarz lackiert oder auch in unlackiert.**

240-3000-RO	Rot lackiert:	522,80 €
240-3000-SC	Schwarz lackiert:	522,80 €
240-3000-UN	Unlackiert:	404,80 €



**Kennzeichenhalter Kellermann, mit DÄS Haltewinkel, CNC-gefräst, silber eloxiert, ohne Blinker**

204-170200-SI	silber eloxiert	127,70 €
204-170400-S	schwarz eloxiert	127,70 €
240-0013-SI	Zusatzstrebe silber	29,50 € (Schafft zusätzlichen Halt des Kennzeichenhalters.)
240-0013-S	Zusatzstrebe schwarz	29,50 € (Schafft zusätzlichen Halt des Kennzeichenhalters.)

**DÄS Doppelrohrauspuffanlage hochgelegt\* mit BOS, EG-Schalldämpfer, mit KAT.**

300105068	Griso Alu, kompl. EG-ABE	1431,50 €
300105069	Griso Carbon, kompl. EG-ABE	1651,50 €

\* Diese Auspuffanlage ist nur in Verbindung mit dem kurzen Heck und Kennzeichenhalter von DÄS-Mototec zu montieren!

**DÄS Seitenverkleidung Tank, sehr schmal für optimalen Knieschluss und verbesserte Kühlung der Zylinder, lieferbar in lackiert und unlackiert.**

200-1001-RO	Verkleidung links, rot lackiert	244,90 €
200-1000-RO	Verkleidung rechts, rot lackiert	244,90 €
200-1001-SC	Verkleidung links, schwarz lackiert	244,90 €
200-1000-SC	Verkleidung rechts, schwarz lackiert	244,90 €
200-1001-UN	Verkleidung links, unlackiert	190,90 €
200-1000-UN	Verkleidung rechts, unlackiert	190,90 €

**Fersenschutz Griso CNC-gefräst, in silber oder schwarz eloxiert**

240-0044	Fersenschutz links, silber	29,70 €
240-0043	Fersenschutz rechts, silber	29,70 €
240-0044SC	Fersenschutz links, schwarz	29,70 €
240-0043SC	Fersenschutz rechts, schwarz	29,70 €

**Griff-Satz CNC Alu, silber eloxiert**

204-6580400	Griffsatz, silber	181,00 €
-------------	-------------------	----------





# Zubehör für Moto Guzzi Breva 850 / 1100 und 1200 Sport



DÄS Kennzeichenhalter, aus Kohlefaser, mit Blinker ARROW hinten und Blinker ARROW , vorne mit gefrästem Adapterstück, sowie Kennzeichenleuchte und Befestigungsmaterial.

220-0002 Kennzeichenhalter DÄS 260,00 €



DÄS Lenkerumbau-Kit für Moto Guzzi Breva 850 / 1100 mit Adapterplatte und Klemmböcke für Superbikelenker, konfiguriert mit 28 mm Durchmesser in schwarz und silber eloxiert.

240-1301-SC Lenkerumbau schwarz 279,20 €  
240-1301-S Lenkerumbau silber 279,20 €



Passender Superbikelenker, Alu, 28 mm

240-1328-S Superbikelenker silber 85,00 €  
240-1328-SC Superbikelenker schwarz 85,00 €

DÄS Lenkerumbau-Kit für Moto Guzzi Breva 850 / 1100 mit Adapterplatte und Klemmböcke für Lenker D22 mm silber eloxiert.

240-1300 Lenkerumbau silber 279,20 €

Passender Superbikelenker, Alu, 22 mm

240-1322-S Superbikelenker 22 mm 44,90 €



DÄS Schutzblech vorne GFK, kurze Ausführung, lieferbar in rot oder schwarz lackiert oder auch als unlackiert.

203-0300-RO Schutzblech DÄS, rot lackiert 139,30 €  
203-0300-SC Schutzblech DÄS, schwarz lackiert 139,30 €  
203-0300-UN Schutzblech DÄS, unlackiert 89,30 €



## Zubehör für Moto Guzzi Brevia 850 / 1100 / 1200, 1200 Sport und V 11 Sport

**DÄS Verkleidung für Moto Guzzi Brevia 850 / 1100 / 1200 mit Haltersatz aus Alu gefräst, inklusive Verkleidungsscheibe und aller benötigten Befestigungsteile.**

206-3000-RO	DÄS Verkleidung, rot lackiert	423,20 €
206-3000-SC	DÄS Verkleidung, schwarz lackiert	423,20 €
206-3000-UN	DÄS Verkleidung, unlackiert	363,20 €



**Brems- und Kupplungshebel-Satz Alu CNC für Moto Guzzi Griso 850 / 1100 und 1200 Sport, Brevia 850 / 1100 / 1200**  
DÄS Bremshebel + Kupplungshebel CNC-gefräst, in schwarz oder Silber eloxiert mit verschieden farbigen Verstellern: rot, schwarz, silber oder gold. Bitte bei der Bestellung die Verstellerfarbe angeben.

240-0050-SC	Hebelsatz in schwarz eloxiert, Versteller nach Wunsch	199,40 €
240-0050-SI	Hebelsatz in silber eloxiert, Versteller nach Wunsch	199,40 €



## Fussbremshebel V 11, 1100 Sport, Daytona

**DÄS Fussbremshebel, CNC-gefrässt mit Exenterverstellung**

300105061	V11-Modelle, silber	81,75 €
300105061A	1100 Sport, Daytona, anthrazit	81,75 €





### Vorverlegte Fußrastenanlage für Moto Guzzi

Die Anlage ist aus Stahl gefertigt und hochglanzverchromt. Alle Hebel sind stabil und für eine spielfreie Betätigung in Messingbuchsen gelagert. Die Schalt- und Bremsstangen bestehen aus rostfreiem Edelstahl. Die Anlage ist für jede große Guzzi verwendbar, auch ohne Cali Unterzüge. Dann muss nur der Cali. Seitenständerbock an den linken Rahmenunterzug angeschweißt, und evtl. Krümmer von den Tourer Modellen montiert werden, falls noch nicht vorhanden.

Die Schaltumlenkung für das Getriebe (Nr. 30256960) ist von den Cali. Modellen und muss z.B. bei den LM-Modellen separat bestellt werden.



Bei den Modellen 850 T3 California bis zur aktuellen Cali. EV und deren Ablegern, kann die Anlage ohne große Änderungen montiert werden.

2 Varianten stehen zur Verfügung: Bei der Variante A bleibt der Hauptbremszylinder unter dem Seitendeckel, dann wird eine durchgehende Bremsstange aus V2A verwendet.

Bei der Variante B wird der Hauptbremszylinder mit einem Halter aus V2A am Getriebe befestigt, um zum Beispiel das Rahmendreieck frei zu machen. Der TÜV erfolgt per Einzelabnahme, ein Gutachten ist in Vorbereitung.

Vorverlegte Fußrastenanlage für alle großen Guzzi-Modelle, LM und Tourer. Voraussetzung für die Montage ist, dass für das Motorrad die Krümmer der Touren-Modelle und der spezielle Haltebock mit Seitenständer verwendet werden.

#### Fußrastenanlage

300033080 Bremszylinder original	442,00 €
300033081 Bremszylinder am Motor	454,75 €
300033082 Anschweißbock	20,75 €
300033083 Bock anschweißen (Linken Rahmenunterzug einsenden)	49,00 €
300033084 Seitenständer-Kit Chrom Komplett einbaufertig.	98,00 €
30256960 Schaltumlenkung Cali 1100 i., incl. Buchse Messing	68,00 €



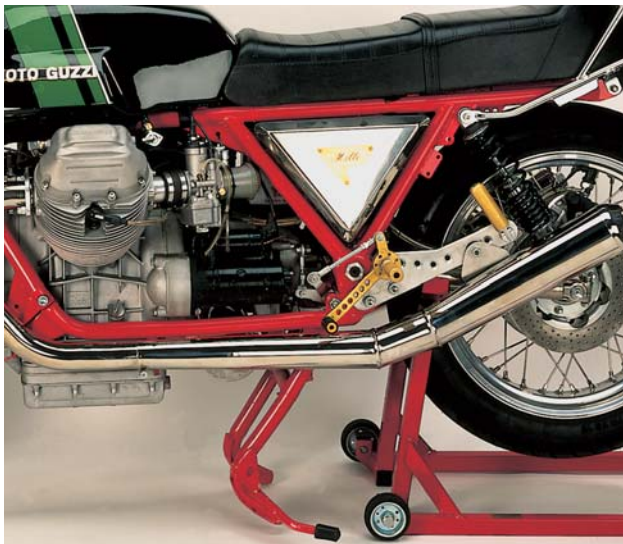

## Moto Italia Fußrastenanlagen für Moto Guzzi - Exklusiv von Stein-Dinse !

Die Rasten und Hebel aus Aluminium werden an gebürsteten Aluminiumgrundplatten befestigt. Das Gestänge aus Stahl ist verchromt und in spielfreien, abschmierbaren Kugelgelenken gelagert. Rasten und Hebel sind wahlweise silber- oder goldeloxiert lieferbar. Alle Varianten werden selbstverständlich mit dem erforderlichen TÜV - Gutachten ausgeliefert.  
(Die Soziusfußrasten gehören nicht zum Lieferumfang).

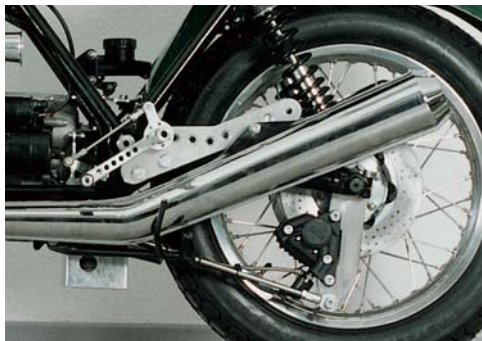

300006003	LM 2 Gold	325,00 €
300006002	LM 2 Silber	325,00 €
300006005	LM 3 Gold	325,00 €
300006004	LM 3 Silber	325,00 €
300006008	LM 4 Gold	325,00 €
300006006	LM 4 Silber	325,00 €
300006001	V 35-65 Gold	325,00 €
300006030	V35-65 Silber	325,00 €
300006042	750 S3 silber	325,00 €

### Soziusrasten, klappbar

300050300	Klappraste MI gold	58,00 €
300050400	Klappraste MI silber	54,00 €

Für die Moto Italia Fußrastenanlagen sind alle Bestandteile auch einzeln lieferbar, z.B.:



300006016	Grundplatte LM 1/2 rechts	65,25 €
300006018	Grundplatte LM 1/2 links	65,25 €
300006012	Grundplatte LM 3 rechts	74,76 €
300006011	Grundplatte LM 3 links	74,76 €
300006009	Grundplatte LM 4/5 rechts	61,75 €
300006014	Grundplatte LM 4/5 links	61,75 €

300006007	Fußraste vorn gold	23,75 €
300006023	Fußraste vorn silber	27,50 €

300006035	Umlenkhebel Schaltung LM 1-3	53,50 €
300006035-1	Umlenkhebel Schaltung LM 4-5	53,50 €

300006036	Umlenkhebel Bremse LM 1-2	53,50 €
300006037	Umlenkhebel Bremse LM 3	53,50 €
300006010	Umlenkhebel Bremse LM 4-5	53,50 €

300006038	Verstellhebel MI LM 3 rechts silber	31,25 €
300006038A	Verstellhebel MI LM3 links silber	29,75 €

300006015	Schalt.-Bremshebel silber	28,25 €
300006039	Schalt.-Bremshebel gold	35,50 €

300006013	Pedalachse mit Buchse	25,00 €
300006019	Gestänge kompl. Getriebe LM 3	15,10 €
300006020	Kugelgelenk 6mm Ecoball	18,30 €
300006021	Konus für Fußraste alt-neu	7,90 €
300006024	Verstellhebelsatz Schalt.,-Bremshebel silber	23,75 €
300006025	Verzahnung für die Pedalachse	26,00 €
300006031	Gestänge für Rastenanlage rechts und links	12,90 €
300006033	Pedal für Schalt/Bremshebel gold mit Gummi	15,10 €
300006034	Pedal für Schalt/Bremshebel silber mit Gummi	17,10 €

300006040	Fußrastenlagerbuchse MI	1,52 €
-----------	-------------------------	--------





## Moto Guzzi Schalt- und Bremshebel

### Moto Guzzi Schalthebel

30250805	Schalthebel 1100 Sport, V 11	117,00 €
31250960	Schalthebel 750 Nevada	73,99 €
17251100	Schalthebel 850 T, V 7	63,00 €
17250950-Z	Schalthebel 850 T3	215,50 €
32250911	Schalthebel Brevia 750 i.e. '03->	23,25 €
30250860	Schalthebel Cal. 1100	220,00 €
03250870	Schalthebel Cal. Vintage, Cal. EV PI, Cal. Classic-Touring	110,75 €
02250800	Schalthebel Centauro	132,74 €
06250900	Schalthebel Griso 850-1100, Griso 1200 8-V, Stelvio 1200, Bellagio 940.	61,75 €
30250830	Schalthebel Quota 1000	176,00 €
30250832	Schalthebel Quota 1100 ES.	176,00 €
28250960-Z	Schalthebel LM 1000	144,00 €
05251130	Schalthebel Norge 850-1200 Brevia 850-1200, 1200 Sport, 1200 Sport 8-V.	42,99 €
01250830-Z	Schalthebel V 11 Sport kpl.	115,50 €
19250935-Z	Schalthebel V 35-Imola	148,75 €
19250900-Z	Schalthebel V 65	141,75 €
27250815-Z	Schalthebel V 65 NTX	129,75 €
23250900-Z	Schalthebel V 65 TT	96,50 €
13250941	Schalthebel V 7-850GT Cal.	135,26 €
17250840-Z	Schalthebelwippe T3 Cal. 2/3	215,50 €



### Moto Guzzi Fußbremshebel

05677030	Brevia 850-1200, Norge 850 - 1200, 1200 Sport, 1200 Sport 8-V.	50,75 €
31677060	750 Nevada	192,49 €
31677081	750 Nevada Club	192,49 €
31677083	750 Nevada '02-	58,25 €
32677011	Brevia 750	33,75 €
30675960	Cal. 1100 2.Serie	145,25 €
03675930	Cal. EV 2.Serie	184,75 €
03675900	Cal. 1100 EV	134,76 €
02677000	Centauro	143,50 €
06677000	Griso 850-1200 8-V, Bellagio 940, Stelvio 1200.	59,75 €
30677030	Quota 1.Serie	196,00 €
30677032	Quota 1100 ES schwarz	142,25 €
01677060	V 11 LeMans '01-	103,74 €
19677035	V 35 Imola, V50 Monza	176,75 €
19677000	V 35 - 65	192,49 €
23677000	V 65 TT	43,49 €



## Trittbrettumbau für Moto Guzzi California Stone und Jackal

Das typische California-Feeling gibt es bei uns auch für die Moto Guzzi- Modelle Stone und Jackal.

Mit den abgebildeten Grundplatten ist die einfache Montage von Trittbrettern möglich, ohne die Rahmenunterzüge der Modelle mit serienmäßigen Trittbrettern zu verwenden. Die Halter werden einfach an der Aufnahme der vorderen Fußrasten befestigt, sind aus 4mm starkem Stahl geformt und pulverbeschichtet. Im Lieferumfang enthalten sind alle erforderlichen Befestigungsschrauben aus Edelstahl.

Bei Verwendung dieses Umbaus verringert sich die Distanz zwischen Trittbrett und Brems-, bzw. Schalthebel, und ermöglicht somit ein wesentlich entspannteres Bremsen und Schalten. Bei entsprechender Schräglage klappen die Trittbretter nach oben hin ab.

(Die erforderlichen Trittbretter bitte extra bestellen.)

Abb. links zeigt die Montage mit den extra zu bestellenden Trittbrettern.



300033230 Haltersatz Trittbrett 134,26 €



### Passende Trittbretter:

29443501-Z Trittbrett Cal.1100/EV, Inox, 31,50 €  
ohne Trittbrettgummi

### Passende Trittbrettgummis

#### Trittbrettgummis mit Vibrationsreduzierung

03447070 Trittbrettgummi Cal.1100/EV 20,00 €  
30447060-Z Trittbrettgummi Cal.1100, Cal. 3 17,20 €

#### Trittbrettgummis ohne Vibrationsreduzierung

18447050-Z Trittbrettgummi Cal.2/3, hoch 15,40 €

### Gummistopfen für Trittbrett California 1100

29447150 Gummistopfen Cal.1100/EV 0,59 €

## Trittbretter Sozius, mit TÜV

Als Alternative für die hinteren Fußrasten sind CNC-gefräste Trittbretter aus Aluminium mit Gummi-Auflage und Halterung lieferbar.

Diese passen optisch sehr schön zu den vorderen Trittbrettern.

300017000 Cal. 2, T 3, Jackal, rechts, 75,01 €

300017001 Cal. 2, T 3, Jackal, links, 75,01 €  
Stone, Spezial

300017002 Cal. 3, 1100, EV, rechts, 79,00 €

300017003 Cal. 3, 1100, EV, links, 79,00 €





Gummitteile am Motorrad werden alle aus natürlichen und synthetischen Rohstoffen hergestellt und unterliegen natürlichen Alterungsprozessen. Durch Witterungseinflüsse, UV-Bestrahlung, etc. bilden sich Risse im Material. Deshalb ist es wichtig, diese Produkte regelmäßig zu kontrollieren und rechtzeitig auszutauschen um weiterführende Schäden zu vermeiden.

#### Fußrastengummis für vorn und hinten

32443211	Breva/Griso/Norge/Bellag.li.	2,09 €
32443210	Breva/Griso/Norge/Bellag.re.	2,09 €
14443200-Z	1000 SP, G 5, Mille GT 2.Serie	8,20 €
03443240	California Jackal	12,49 €

#### Fußrastengummis für hinten

14443200-Z	California 2	8,20 €
23443210-Z	California 3, 1100, EV, Touring, Vintage, V 65 Florida	7,40 €
12445890-Z	Convert	3,95 €
55443385-Z	LM 1-3,T3,V65, V 7 Spezial	3,00 €
66443230-Z	Quota, Nevada	2,80 €

#### Fußrastengummis für vorne

14443200-Z	LM 1-3, T 3	8,20 €
28443201-Z	LM 4, LM 1000, Mille GT 1. Serie 1000 S, T 5	6,40 €
27443210	Quota, V65 TT	6,90 €
39443200-Z	V 35 - V65, 250 TS C.	3,70 €
12443200-Z	V 7 700, V 7 Spezial, Nuovo Falcone	5,20 €

#### Gummis für Hauptständer und Seitenständer

13432640-Z	Hauptständergummi LM 3, 4/1000, SP, 850 T 3, T 4, T 5, 1000 S, Mille GT, Cal. 2, Cal. 3 - 1100, Nevada	1,24 €
39103400-Z	Seitenständeranschlag Cal. EV, Stone, Metal, Jackal, Touring, Vintage	1,42 €
14423800-Z	Seitenständeranschlaggummi LM 1 - 3	1,36 €
12433000	Seitenständeranschlaggummi Cal. 2	0,90 €
14251001-Z	Gummi Fußbrems-/Schalthebel V7 - LM1000	1,20 €
14102600-Z	Tankhaltegummi	6,60 €
14103400-Z	Gummi Tankaufnahme oben	1,54 €

#### Rohrverbindung Luftfilter-Vergaser

14114460-Z	LM 3	6,00 €
28114460-Z	LM 4	8,60 €
37114405	1100 Sport	4,40 €

#### Staubschutzkappe Gabel

53524540-Z	V35, 32mm	7,00 €
14524500-Z	LM 1-3, etc., 35mm	6,00 €
28524560	LM 1000, etc, 40mm	8,00 €
28524500	850 T5, etc, 38mm	8,00 €
29524550	Cal. 3, 1000 S, LM 1000 '89-	3,20 €



Nr.: 55443385-Z



Nr.: 28443201-Z



Nr.: 12443200-Z



Nr.: 39443200-Z



Nr.: 14251001-Z



### Gummiteile für Moto Guzzi

18548000-Z	Faltenbalg Schwinge gr. Mod.	6,00 €
12548000-Z	V7-Modelle	9,60 €
19548001-Z	V35-V65	9,81 €
23548080	V 65 Lario, Florida	11,00 €

93180220-Z	Getriebegummistopfen	0,70 €
------------	----------------------	--------

91551082-Z	Gummi Seitendeckel gr. Mod. unten	0,82 €
39461600-Z	Gummi Seitendeckel gr. Mod. oben	1,08 €
19478550-Z	Gummi Seitendeckel kl. Mod. unten	1,59 €
19478750-Z	Gummi Seitendeckel kl. Mod. oben	1,20 €
91551085-Z	Gummi Seitendeckel Nevada/Florida	0,46 €

### Gummi Tankaufnahme

39103400-Z	Gummi Tankaufnahme	1,42 €
14103800-Z	Cal. 2, 850 T3, etc.	1,50 €
91551131-Z	LM 1000	0,50 €

### Ansauggummi

28114360-Z	38-41mm, LM 4/LM 1000/PHM	7,20 €
14114350-Z	30-36, LM 1-3/PHF	8,20 €
19114360-Z	30mm, V50-V65	8,40 €

19114320-Z	27mm, V35/2, V50/3	6,70 €
62114300-Z	25mm, V35/1, V50/1	6,20 €
01114300	30mm, 1100 Sport i.e., V11	7,60 €
30114370	Cal. 1100 ie, Jackal, Spezial	4,80 €

14109000-Z	Gummi Tankauflage Rahmen hinten	4,50 €
14107100-Z	Gummi Tankauflage Rahmen vorn	4,40 €
10352710	Gummi Bremslichtschalter	3,65 €
14517000	Gummi unter Lenkkopflager gr. Mod.	1,78 €

### Batteriehaltgummi

14705500-Z	LM, T3, groß	8,00 €
14704800-Z	LM, T3, klein	8,00 €
17479750-Z	T3	10,20 €

29705500-Z	Cal. 2	8,79 €
28704850-Z	Cal. 2, anschraubbar	8,00 €

19704800-Z	V 50	18,40 €
27704820-Z	Imola, Lario	9,00 €

28707050-Z	Batteriegrundplatte bis 30 AH- Batterien	7,00 €
------------	--	--------



Nr.: 28707050-Z



Nr.: 28704850-Z



Nr.: 29705500-Z

Nr.: 93180220-Z



Nr.: 39461600-Z

Nr.: 91551082-Z



Nr.: 62114300-Z



Nr.: 01114300



Nr.: 14705500-Z



Nr.: 14704800-Z



Nr.: 17479750-Z



Nr.: 19704800-Z



Nr.: 27704820-Z



## Entlüftungsschlauch

28157450-Z	LM 3/4, Cal. 1100, EV, geformt	6,40 €
28157050-Z	LM 3 Luftfilterkasten	9,81 €
19159600-Z	Ventildeckel V 65	10,20 €
28157550-Z	LM 3, Cal.2, Rücklauf	5,40 €
17159700-Z	LM 1/2, T3, G5, SP	8,29 €

30114460	Luftfilterk.-Rahmen, Cal. 1100 Vergaser	6,60 €
30157400-Z	Daytona, V11	6,60 €
27159360-Z	V35, V65	8,79 €
19433000-Z	Seitenständergummi kl. Mod.	0,73 €

17154950-Z	Gummiwinkel T3 klein	4,00 €
17154850-Z	Gummiwinkel T3 groß	4,40 €

29461450	Gummi Rahmen Sitzbankeinschub M-GT	1,20 €
91551120	Gummi Bremsleitungshalter	0,92 €

18766850	Gummistopfen Mutter Schwingenbolzen gr. Mod.	1,24 €
----------	---	--------

19025300	Gummi Kühlrippen Zylinder V35/50	2,50 €
18941750-Z	Gummi Knieschützer	1,54 €

17492700-Z	Gummi Lampenhalter	0,82 €
075502554	Abdeckkappe Kupplungshebel	2,55 €



Nr.: 17159700-Z



Nr.: 28157450-Z



Nr.: 14085900-Z

Nr.: 17154950-Z



Nr.: 28157050-Z



Nr.: 91551120



Nr.: 17154850-Z



Nr.: 10352710



Nr.: 18941750-Z



Nr.: 19025300



Nr.: 30157400-Z



Nr.: 14517000

Prüfen Sie bitte in regelmäßigen Abständen alle Gummiteile an ihrem Motorrad!

Durch Witterungseinflüsse und Temperaturschwankungen altern alle Gummiteile im Laufe der Jahre und sollten aus Gründen der Fahr-sicherheit und der Werterhaltung immer gleich getauscht werden.

## Gummitteile für Moto Guzzi

12114301-Z	Ansauggummi Luftfilter V7/700-850GT VHBT	13,40 €
14114601	Ansauggummi Siebeinsatz 750 S	18,80 €
17114350-Z	Ansauggummi Luftfiltergehäuse T3	20,00 €
63492700	Gummi Lampenhalter Cal. 2 unten	3,61 €
17492700	Gummi Lampenhalter Cali 2 oben	2,00 €
17751200-Z	Blinkrelais Haltegummi (für 2 Relais)	4,05 €
14502250-Z	Gummipuffer Cockpit T3 Cal.	2,20 €
93180245-Z	Gummistopfen f.Öleinfüllschr. Inbus	0,59 €
18551650-Z	Stoßdämpfergummi GT-T3	1,20 €
14102600-Z	Tankhaltegummi MG Gr.Mod.	6,60 €
29461450	Gummi Rahmen Sitzbankeinschub Mille GT	1,20 €
39081500	Anfahrtdämpfergummi 125ccm 2T	1,14 €
14336803	Anfahrtdämpfergummisatz gr.Modell	15,40 €
19632501/2	Anfahrtdämpfergummisatz kl.Modelle	12,00 €



Nr.: 12114301-Z



Nr.: 14114601



Nr.: 17114350-Z



Nr.: 14336803



Nr.: 19632501/2



Nr.: 17492700



Nr.: 14102600-Z



Nr.: 63492700



Nr.: 14502250-Z



Nr.: 18551650-Z



Nr.: 93180245-Z



Nr.: 17751200-Z



Nr.: 29461450



## Classic Racer von HTMoto

Auf der Basis des Classic Racers von HTMoto können Sie Ihre Moto Guzzi zu einem Racer im klassischen Stil nach eigenen Wünschen umbauen. Sowohl Racing-Ausführungen, als auch eine Version mit Straßenzulassung sind möglich.  
Höcker-Sitzbank HTM Classic gr. Mod.

Bitte unbedingt Motorrad-Modell u. Tankausführung angeben, weil die Sitzbänke speziell angefertigt werden, z.B.

### Sitzbank Classic Racer, GFK, unlackiert

200101729	Sitzbank Classic Racer breit/lang kompl.	266,50 €
200101728	Sitzbank Classic Racer schmal/kurz kompl.	266,50 €

200101727	Sitzbankpolster Classic Racer breit/lang	138,00 €
200101725	Sitzbankpolster Classic Racer schmal/kurz	128,50 €

200101726	Sitzbankunterteil Classic Racer breit/lang	152,25 €
200101724	Sitzbankunterteil Classic Racer schmal/kurz	153,75 €

### Schutzblech Roadster, Classic Racer, GFK, unlackiert

200101703	Schutzblech Roadster vorn LM 1-3 GfK	75,01 €
200101715	Schutzblech Roadster vorn LM 4 GfK	72,49 €

200101719	Schutzblech hinten, Classic Racer	129,00 €
-----------	-----------------------------------	----------

### Lenkerverkleidung Classic Racer, GFK, unlackiert

200101720	Lenkerverkleidung Classic, GfK unlackiert, mit 125mm Rundscheinwerfer und Verkleidungsscheibe, ohne Halter.	169,00 €
-----------	---	----------

200101723	Lenkerverkleidung Classic, GfK unlackiert, ohne Rundscheinwerfer und ohne Verkleidungsscheibe, ohne Halter.	140,00 €
-----------	---	----------

200101721	Ölabscheider spezial, mit 2 Kammern. Die Montage erfolgt zwischen den oberen Rahmenrohren unter der Sitzbank.	128,00 €
-----------	---	----------

200101722	Ölkühler Komplett-Kit für den Umbau auf eine Hauptstrom-Ölkühlung, inklusive Bearbeitung des Gehäusedeckels.	285,00 €
-----------	--	----------

Bitte wenden Sie sich bei weiterführenden Fragen bezüglich des abgebildeten Roadster-Modells, dessen Preis und Lieferzeit bitte direkt an die Firma HTMoto.

Neben Artikeln für die Selbstmontage bietet Hartmut Taborsky Motor- und Fahrwerksänderungen an, führt Umbauten von angelieferten Fahrzeugen aus, und verkauft natürlich auch komplette Motorräder.

Weitere Informationen über das HTMoto-Programm erhalten Sie unter (02408) 1761 oder im Internet unter <http://www.HTMOTO.de>.

Die hier abgebildete Fußrastenanlage HTMoto wird in verschiedenen Ausführungen angeboten, der Preis richtet sich nach der Ausführung und der verwendeten Auspuffanlage.

Die HTM - Auspuffanlage 2-2, gibt es als Stahl verchromt oder Edelstahl, komplett mit Krümmern und Prüfstandsabstimmung bei HTMoto.





## Moto Guzzi Roadster

Der Tradition zu einer klassischen Guzzi verpflichtet, baut die Firma HTMoto nach individuellen Kundenwünschen den Traum einer Moto Guzzi.

Durch eine Vielzahl von Ausstattungsvarianten und Produkten kann die "persönliche" Moto Guzzi natürlich auch selbst zusammengestellt werden. Bitte beachten Sie, dass alle Kunststoffprodukte in GfK unlackiert geliefert werden. Einmann-Sitzbank HTM Roadster gr. Mod. (Bitte unbedingt Motorrad-Modell, gesteppte oder glatte Ausführung des Polsters u. Tankausführung angeben, weil die Sitzbänke speziell angefertigt werden.)



### Sitzbank Roadster, für Moto Guzzi grosses Modell

200101701	gr.Mod. kurz, Kunstleder	245,00 €
200101711	gr.Mod. lang, Kunstleder	287,00 €
200101700	gr.Mod. kurz, Echtleder	290,00 €
200101714	gr.Mod. lang, Echtleder	338,50 €

### Sitzbankrohling für die individuelle Selbstmontage

200101702	Sitzbankrohling Roadster gr. Mod.kurz	65,00 €
200101702A	Sitzbankrohling Roadster gr. Mod.lang	84,00 €

200101703	Schutzblech Roadster vorn LM 1-3 GfK	75,01 €
200101715	Schutzblech Roadster vorn LM 4 GfK	72,49 €

200101704	Schutzblech hinten, Roadster GfK unlackiert	140,25 €
200101705	Rücklicht Roadster mit E-Prüfzeichen	48,00 €
200101922	Seitendeckel-Satz GfK unlackiert	132,00 €



### Roadster-Produkte für die kl. Guzzi-Modelle V35 -V65

200101710	Sitzbank Roadster kl.Mod. Kunstleder	246,00 €
200101713	Sitzbank Roadster kl.Mod. Echtleder	288,00 €

### Sitzbankrohling für die individuelle Selbstmontage

200101712	Sitzbankrohling Roadster V35-65 o.Halter	65,00 €
-----------	--	---------

### Schutzblech Roadster, GfK, unlackiert

200101716	Schutzblech Roadster vorn kl.Mod. GfK	75,00 €
200101717	Schutzblech Roadster hinten kl. Mod.	115,00 €

200101705	Rücklicht Roadster mit E-Prüfzeichen	48,00 €
200101718	Seitendeckel-Paar Roadster kl. Mod. mit Halter	128,00 €



Bitte wenden Sie sich bei weiterführenden Fragen bezüglich des abgebildeten Roadster-Modells, dessen Preis und Lieferzeit bitte direkt an die Firma HTMoto.

Neben Artikeln für die Selbstmontage bietet Hartmut Taborsky Motor- und Fahrwerksänderungen an, führt Umbauten von angelieferten Fahrzeugen aus, und verkauft natürlich auch komplette Motorräder. Weitere Informationen über das HTMoto-Programm erhalten Sie unter (02408) 1761 oder im Internet unter <http://www.HTMOTO.de>.







### Fussrastenanlage Rossopuro für Moto Guzzi V 11 Sport, Daytona, 1100 Sport

Die Fußstellung verschiebt sich ca. 6 cm nach hinten und ca. 5 cm nach oben gegenüber dem Original.

300375202	Fußrastenanlage CNC gold	405,00 €
300375200	Fußrastenanlage CNC matt	405,00 €
300375201	Fußrastenanlage CNC poliert	405,00 €
300375203	Fußrastenanlage CNC rot	405,00 €

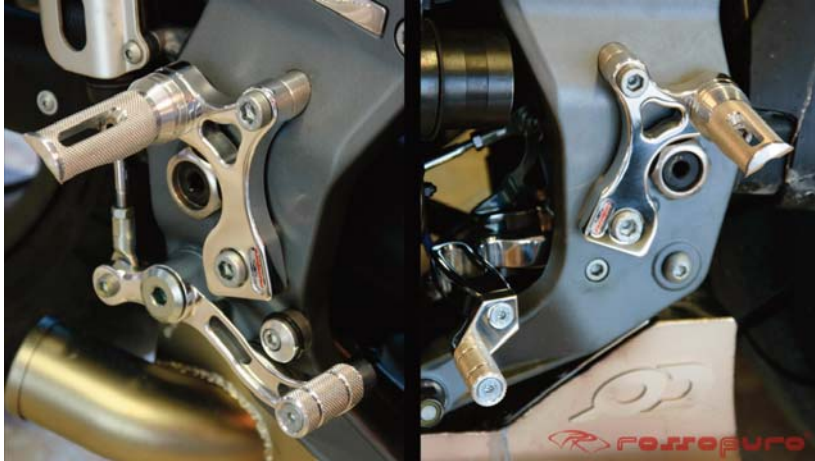

### Fußbremszylinder Abdeckung Alu, CNC für Moto Guzzi V11, farbig eloxiert

300375018	Fußbremszyl.Abdeckung CNC V11 gold	47,50 €
300375015	Fußbremszyl.Abdeckung CNC V11 matt	47,50 €
300375016	Fußbremszyl.Abdeckung CNC V11 poliert	47,50 €
300375019	Fußbremszyl.Abdeckung CNC V11 rot	47,50 €
300375017	Fußbremszyl.Abdeckung CNC V11 schwarz	47,50 €



### Fussrastenschutz für Moto Griso Alu CNC, silber CNC-gefräster Fahrerfußrastenschutz

300375403	Fußrastenschutz CNC Griso silber	79,00 €
300375403R	Fußrastenschutz CNC Griso rot	79,00 €
300375403S	Fußrastenschutz CNC Griso schwarz	79,00 €



### Rossupuro Krümmerflansche für alle grossen Moto Guzzi 2 Ventiler mit eckigen Zylindern, Aluminium, CNC gefräst

300375080	Krümmerflanschsatz CNC matt	59,50 €
300375081	Krümmerflanschsatz CNC poliert	59,50 €





**Rossopuro Ausgleichsbehälterdeckel - Satz für Handbremse und Kupplung Alu CNC für Moto Guzzi V 11 und alle anderen Fahrzeuge mit gleichen Bremboarmaturen**

300375084	Bremsflüssigkeitsdeckelsatz CNC gold	35,00 €
300375082	Bremsflüssigkeitsdeckelsatz CNC matt	36,00 €
300375083	Bremsflüssigkeitsdeckelsatz CNC poliert	34,75 €
300375085	Bremsflüssigkeitsdeckelsatz CNC rot	34,50 €



**Rossopuro Abdeckungen für Einspritzanlagen Moto Guzzi**

300375054	Abdeckung California, ALU, CNC silber	36,50 €
300375052	Abdeckung V11, ALU CNC matt	38,25 €
300375052S	Abdeckung V11 ALU CNC schwarz	38,25 €



Moto Guzzi V 11 Sport

**Rossopuro Ölkühlerabdeckung für Moto Guzzi V 11 Sport**

300375003	Abdeckung Ölkühler V11 ALU CNC matt	49,75 €
-----------	-------------------------------------	---------



Moto Guzzi California

**Rossopuro Lichtmaschinenregler Abdeckung aus Aluminium für die älteren Ducati- Lichtmaschinenregler**

300375411	Reglerabdeckung California	83,25 €
-----------	----------------------------	---------







### Rossopuro Instrumentenabdeckung V 11 Sport, Alu, CNC

300375013	Instrumentenabdeckung V11 CNC gold	73,49 €
300375010	Instrumentenabdeckung V11 CNC matt	73,49 €
300375011	Instrumentenabdeckung V11 CNC poliert	73,99 €
300375014	Instrumentenabdeckung V11 CNC rot	73,99 €
300375012	Instrumentenabdeckung V11 CNC schwarz	73,49 €



### Rossopuro Antriebsmomentabstützung für Moto Guzzi V 11 Sport, Aluminium, farbig eloxiert

300375089	Antriebsabstütz.V11 CNC gold	128,00 €
300375086	Antriebsabstütz.V11 CNC matt	135,26 €
300375087	Antriebsabstütz.V11 CNC poliert	128,00 €
300375090	Antriebsabstütz.V11 CNC rot	128,00 €
300375088	Antriebsabstütz.V11 CNC schwarz	128,00 €



### Rossopuro Antriebsmomentabstützung für Moto Guzzi Griso und Breva aus Aluminium, farbig eloxiert

300375408	Abstützung rot CNC	168,00 €
300375409	Abstützung silber CNC	168,00 €
300375410	Abstützung schwarz CNC	168,00 €
300375413	Abstützung gold CNC	168,00 €







### Rossopuro Zylinderschutzbügel für Moto Guzzi Griso

300375406	Zylinderschutzbügel Griso rot CNC	132,99 €
300375405	Zylinderschutzbügel Griso schwarz CNC	132,99 €
300375407	Zylinderschutzbügel Griso silber CNC	132,99 €

### Rossopuro Ölkühlerabdeckung Moto Guzzi Griso aus Aluminium, farbig eloxiert

300375400	Ölkühlerabdeckung Griso Alu CNC silber	113,25 €
300375400R	Ölkühlerabdeckung Griso Alu CNC rot	113,25 €
300375400N	Ölkühlerabdeckung Griso Alu CNC schwarz	135,25 €

### Rossopuro Gepäckbrücke Moto Guzzi Griso, Alu, schwarz eloxiert

300375401	Gepäckbrücke Griso schwarz	85,00 €
-----------	----------------------------	---------

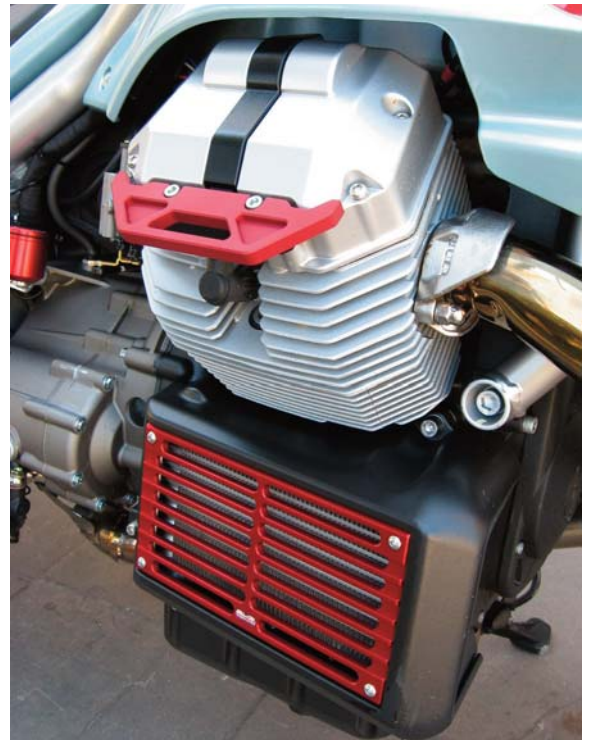
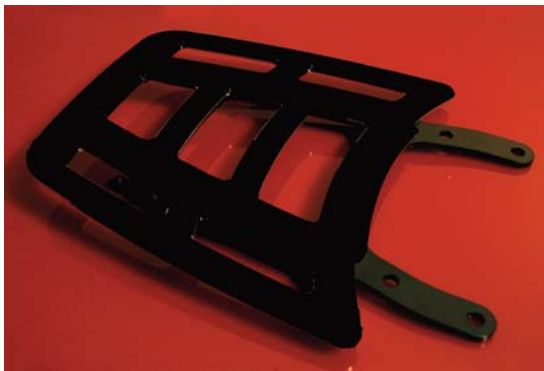

### Rossopuro Nummernschildhalter für Moto Guzzi Griso, verstellbar mit Kennzeichenbeleuchtung

300375402	Kennzeichenhalter Griso CNC, schwarz	102,99 €
-----------	--------------------------------------	----------







**Rossopuro Zylinderschutzbügel für Moto Guzzi alle grossen 2 Ventiler und 4 Ventiler mit eckigen Zylindern**

**Rossopuro Zylinderschutzbügel Classic, eckige Zylinder**

300375033	Classic 2-V matt	79,25 €
300375034	Classic 2-V polier	79,25 €

**Rossopuro Zylinderschutzbügel Fori, eckige Zylinder**

300375050	FORI 2-V gold	79,25 €
300375047	FORI 2-V matt	79,25 €
300375051	FORI 2-V rot	79,25 €
300375049	FORI 2-V schwarz	79,25 €

**Rossopuro Zylinderschutzbügel Pista für Moto Guzzi 2 und 4 Ventiler sind gedacht für den Sparteinsatz, eckige Zylinder**

300375027	Pista 2-V Sturzpad, silber	137,00 €
300375027	Pista 2-V Sturzpad, schwarz	137,00 €
300375026	Pista 4-V Sturzpad	136,75 €
300375027P	Pista Ersatzpads für 2V	23,75 €

**Rossopuro Zylinderschutzbügel Sport 2 Ventiler mit eckigen Zylindern**

300375031	Sport 2-V gold	89,25 €
300375028	Sport 2-V matt	89,25 €
300375029	Sport 2-V poliert	89,00 €
300375032	Sport 2-V rot	89,25 €
300375030	Sport 2-V schwarz	89,25 €

**Rossopuro Zylinderschutzbügel für Moto Guzzi alle grossen 4 Ventiler, eckige Zylinder**

300375024	Sport 4-V gold	89,25 €
300375022	Sport 4-V matt	89,25 €
300375025	Sport 4-V rot	89,25 €
300375023	Sport 4-V schwarz	89,25 €





**Rossopuro Zylinderschutzbügel für Moto Guzzi alle grossen 2 Ventiler und 4 Ventiler mit runde Zylindern**

**Rossopuro Zylinderschutzbügel CNC, Fori 2V für runde Zylinder**

300375106	FORI 2-V gold	82,25 €
300375104	FORI 2 V matt	82,25 €
300375107	FORI 2-V poliert	82,25 €
300375105	FORI 2-V rot	82,25 €
300375108	FORI 2-V schwarz	82,25 €



**Rossopuro Zylinderschutzbügel CNC Sport 2V für runde Zylinder**

300375111	Sport 2-V gold rund	82,25 €
300375109	Sport 2-V matt rund	82,25 €
300375115	Sport 2-V poliert rund	82,25 €
300375110	Sport 2-V rot rund	82,25 €
300375116	Sport 2-V schwarz rund	82,25 €

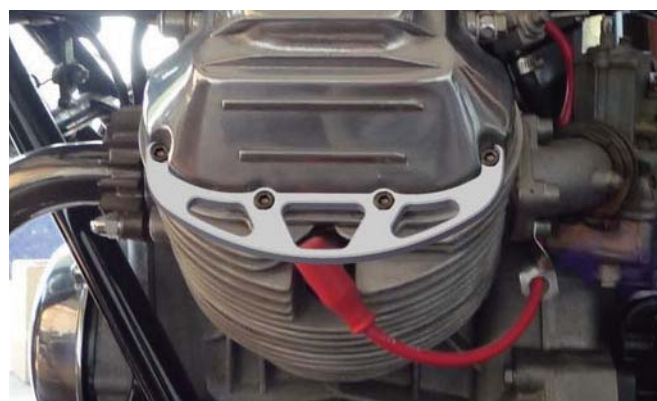

**Rossopuro Zylinderschutzbügel für Moto Guzzi Breva, Aluminium, CNC, silber eloxiert**

300375020	Breva 1100	131,99 €
-----------	------------	----------

**Rossopuro Superbike Gabelbrücken - Set für Moto Guzzi Breva 1100, inklusive Superbikelenker 22 mm Aluminium, CNC - gefräst  
Tüv per Einzelabnahme**

300375021	Breva 1100	246,75 €
-----------	------------	----------







**Rossopuro Superbike Gabelbrücken - Set für Moto Guzzi V 11, Aluminium, CNC - gefräst und farbig eloxiert, inklusive farblich passendem Superbikelenker 22 mm, Tüv per Einzelabnahme**

300375008	V11 gold	315,00 €
300375005	V11 matt	315,00 €
300375006	V11 poliert	315,00 €
300375009	V11 rot	315,00 €
300375007	V11 schwarz	315,00 €



**Rossopuro Griffsätze im Classic-Design für 22mm und 25mm**

300375071	California Alu, 22mm matt	89,25 €
300375070	California Alu, 22mm poliert	89,25 €
300375072	California Alu, 25mm matt	89,25 €



**RPI Tankdeckeleinsätze aus Alu für Griso**

Ein optisches Highlight für die Griso

300375062	Griso Alu, rot	88,25 €
300375061	Griso Alu, schwarz	88,25 €
300375060	Griso Alu, silber	88,25 €





Bei Rossopuro werden die Kennzeichenhalter in der Produktion auf ein neues Outfit umgestellt. Bitte geben Sie bei der Bestellung an ob Sie die neue oder die alte Bauform haben möchten. Es werden noch Restbestände der alten Bauform vorhanden sein.

**Rossopuro Kennzeichenhalter CATEYE inklusive Rücklicht für Moto Guzzi V 11**

300375037	CATEYE Alu schwarz	139,25 €
300375039	CATEYE-2 Alu schwarz	153,75 €

Kennzeichenhalter Cateye alte Form



**Rossopuro Kennzeichenhalter Daytona, passend für das Originale Rücklicht oder auch für andere Rücklichter mit integrierter Kennzeichenbeleuchtung.**

300375045	DAYTONA Alu schwarz	75,00 €
-----------	---------------------	---------

Kennzeichenhalter Cateye 2 neue Form



**Rossopuro Kennzeichenhalter Targa, inklusive Kennzeichenbeleuchtung, passend für Rücklichter ohne integrierter Kennzeichenbeleuchtung.**

300375041	TARGA Alu schwarz	75,00 €
-----------	-------------------	---------



Kennzeichenhalter Daytona neue Form

**Rücklichter für Rossopuro Kennzeichenhalter**

300375037R	CATEYE 1, EG-ABE	29,25 €
300375039R	CATEYE-2, EG-ABE	18,10 € / Stk.

*Für das Cateye-2 Rücklicht werden 2 Stück benötigt.*



Kennzeichenhalter Targa alte Form

**Rücklichtglas für CATEYE-2**

300375039G	Rücklichtglas CAT	7,90 €
------------	-------------------	--------



“Bolerofonte “ ein Spezialumbau von der FIRESTARTERGARAGE.







**Rossopuro Sitzbankverkleidung für Moto Guzzi V 11, GFK, unlackiert**

Die Montage erfolgt an den originalen Befestigungspunkten ohne Rahmenänderungen. Dieser Heckumbau rundet das V 11 Heck formschön ab und wird in den Ausführungen als Einzelrücklicht und Doppelrücklicht geliefert. Die Rücklichtgläser sind mit Prüfzeichen. Die Tüv-Eintragung erfolgt per Einzelabnahme.

300375000 V11 Doppelrücklicht (unlack) 246,25 €

300375001 V11 Einzelrücklicht (unlack) 246,25 €



# Agostini

## Die Geschichte, der Mythos: Eine Leidenschaft

Duilio Agostini wurde **1926** in Mandello del Lario geboren. Seiner Familie gehörte das Hotel Giardinetto, direkt am Comer See, wo sich berühmte Guzzi-Rennfahrer wie Omobono, Tenni, Stanley Woods, Bandini, Moretti, Prini und viele andere regelmäßig trafen oder mit der Geschäftsleitung von Moto Guzzi zusammensaßen.

Eine Leidenschaft entsteht... Nach einer Ausbildung in der technischen Entwicklungsabteilung wurde Duilio zunächst im Kundenservice im Werk

eingesetzt; **1947** stieg er auf zum Testfahrer, direkt Carlo Guzzi unterstellt auf, und hatte die Gelegenheit an der Seite von Ingenieur Carcano, dem Entwickler der V-Twins und der legendären Achtzylinder Maschine zu arbeiten. **1950** nahm er mit einer von Freunden geliehenen, selbst-getunten Condor an ersten Rennen teil. Die ersten Siege ließen nicht lange auf sich warten...

**1953** gewann er auf einer Dondolino direkt das berühmte Rennen Mailand-Taranto und wurde Italienischer Champion. **1954** wurde er zum offiziellen Werksfahrer ernannt und nahm auf einer 350er und 250er Bialbero an internationalen Rennen an der Seite von Fahrern wie Anderson, Kavanagh und Lorenzetti teil. Er gewann mehrere Rennen und errang unter anderem die 250cc Meisterschaft in Italien.



**1955** lernte er auf der Isle of Man, während der Tourist Trophy, die er übrigens als Achter beendete, eine australische Lady kennen. **1956** wurde geheiratet, **1957** wurde ihre erste Tochter, Alis, geboren.

Zum Jahresende **1957** zog sich Duilio aus dem aktiven Rennsport zurück. **1956** eröffnete er eine Moto Guzzi Werkstatt und wurde später offizieller Moto-Guzzi Händler.

In den 70ern versammelte Duilio einen Stab von Fahrern und Mechanikern um sich, um mit einer getunten V7-Sport erfolgreich an verschiedenen 24 Stunden Rennen überall in Europa teilzunehmen.

Aufgrund seiner Erfahrungen schuf Duilio eine Reihe von Tuningprodukten für Moto-Guzzi und ließ diese für seine Firma herstellen. **1981** stiegen die Töchter Alis und Lindy in das Familienunternehmen ein. Lindy verließ das Unternehmen **1993**, aber Alis führt das Geschäft, unterstützt von Ihrem engagierten Team erfolgreich bis Frühjahr **2009** weiter. Seit Sommer **2009** wird das Geschäft unter neuer Leitung weitergeführt.





## Fußrastenanlage Agostini

- Mit TÜV - Gutachten

Mit der Agostini-Fußrastenanlage wird die Fahrerfußraste um ca. 5cm nach hinten verlegt und geringfügig angehoben. Die Grundträger sind aus Stahl gefertigt und sind schwarz lackiert. Die Fahrerfußrasten und Hebel sind aus Aluminium. Die serienmäßigen Soziusrasten werden weiterverwendet.

300007030	LM 1/2	249,00 €
300007010	LM 3	249,00 €
300007020	LM 4, LM 1000, 1000 S	249,00 €

Ersatzteile für die Agostini - Fußrastenanlagen:

300017102	Fußraste silber vorn	24,00 €
300017103	Stehbolzen für Fußraste	48,00 €
300017104	Schalthebel Getriebe	41,50 €
300017105	Zugstange für Bremse LM1-3	10,00 €
300017106	Bremsgestänge/Hebel LM 1,2,3	53,25 €
300017108	Schalthebel	51,75 €
300017109	Bremshebel	54,50 €
300017110	Broncebuchse	8,00 €
300017112	Kugelgelgelenk	14,10 €
300017113	Feder für Bremshebel	3,50 €
300017114	Fußrastenträger LM1 Satz	59,50 €
300017115	Fußrastenträger LM3	34,00 €
300017116	Fußrastenträger LM4 Satz	34,00 €
300017117	Zughebel für Bremse LM1-3	25,50 €
300017118	Bremsgestänge LM4-1000	30,25 €
300017126	Verbindungstange für Bremsgestänge LM 1,2,3	12,00 €
300017127	Gabel für Bremsgestänge LM 1,2,3	9,50 €
300017142	Auslegerverlängerungssatz	36,50 €



Agostini Fußrastenanlage LM 3



Agostini Fußrastenanlage LM 4/1000/1000 S rechte Seite

## AGOSTINI Schaltblitz für Moto Guzzi, alle Modelle ausser Fahrzeuge mit ABS

Agostinis elektronischer Schaltblitz mit Ganganzeige.

Der Schaltblitz wird mit entsprechend spezieller Verkabelung geliefert und bietet folgende Funktionen: Ganganzeige; programierbares Schalllicht (shift-light) für einen optimalen Gangwechsel; beleuchtetes LCD Display; sieben verschiedenen Hintergrundfarben wählbar, integrierte M5 Halterung; Verschaltung aus wasserdichten Schutzgummi.

Der Schaltblitz wird mit einer Anbau und Bedienungsanleitung geliefert.

200007152	Schaltblitz alle Modelle außer ABS	159,00 €
-----------	------------------------------------	----------





**AGOSTINI Auspuffanlagen mit EG ABE nach EURO 3 Abgasnorm**

**Exclusive Optik mit "AGOSTINI Mandello del Lario" Schriftzug**

Endschalldämpfer INOX mit EG- ABE nach Euro 3, für Moto Guzzi Brevia 850, Brevia 1100, Norge 850

300001121 INOX, oval 476,00 €

300001120 INOX, konisch 476,00 €



**Interferenzrohr INOX, BREVA 850/1100,  
mit Anschluß für die Lambdasonde**

300001110 Brevia 850/1100 Inox 267,75 €



**Endschalldämpfer INOX mit EG- ABE nach Euro 3,  
für Moto Guzzi Griso 850 und Griso 1100**

300001123 INOX, konisch 476,00 €

300001124 INOX, oval 476,00 €



**Endschalldämpfer INOX mit EG- ABE nach Euro 3, für Moto Guzzi Norge 1200 & 1200 Sport**

300001225 INOX, konisch 476,00 €

300001226 INOX, oval 476,00 €



**Endschalldämpfer-Paar INOX mit EG- ABE  
nach Euro 3, für Moto Guzzi V 11 Sport,  
Daytona, V10 & 1100 Sport**

300001122 INOX, oval 714,00 €





## MISTRAL Auspuffanlagen für Moto Guzzi

Diese kleine Auspuffschmiede aus Norditalien fertigt schon seit vielen Jahren Interferenzrohre und Endschalldämpfer für Moto Guzzi und auch andere Motorradhersteller in hoher Qualität.



### Moto Guzzi Norge 1200

300038114	1200 Norge Carbon konisch	415,00 €
300038115	1200 Norge Carbon konisch, EG-ABE	465,00 €
300038112	1200 Norge Carbon rund	415,00 €
300038113	1200 Norge Carbon rund, EG-ABE	465,00 €
300038116	1200 Norge VA konisch	385,00 €
300038117	1200 Norge VA konisch, EG-ABE	415,00 €
300038119	1200 Norge VA konisch, KAT, EG-ABE mit KAT, EG-ABE, EURO 3	445,00 €
300038110	1200 Norge VA rund	380,00 €
300038111	1200 Norge VA rund, EG-ABE	415,00 €
300038118	1200 Norge VA rund, KAT, EG-ABE mit KAT, EG-ABE, EURO 3	445,00 €



### Moto Guzzi 1200 Sport

300038236	1200 Sport Carbon konisch	415,00 €
300038236H	1200 Sport Carbon konisch, EG-ABE	465,00 €
300038237	1200 Sport Carbon rund	380,00 €
300038237H	1200 Sport Carbon rund, EG-ABE	415,00 €
300038238	1200 Sport VA konisch	380,00 €
300038238H	1200 Sport VA konisch, EG-ABE	415,00 €
300038238K	1200 Sport VA konisch, KAT, EG-ABE mit KAT, EG-ABE, EURO 3	445,00 €
300038239	1200 Sport VA rund	390,00 €
300038239H	1200 Sport VA rund EG-ABE	410,00 €
300038239K	1200 Sport VA rund KAT, EG-ABE mit KAT, EG-ABE, EURO 3	445,00 €



### Moto Guzzi Bellagio

300038311	Bellagio VA ,poliert, EG-ABE	450,00 €
300038310	Bellagio VA, poliert, Race offene Ausführung, keine EG-ABE	385,00 €



### Moto Guzzi Breda 850 und Breda 1100

300038240	Breda 850/1100 Alu oval	315,00 €
300038244	Breda 850/1100 Alu oval, EG-ABE EG-ABE, EURO 3	330,00 €
300038220	Breda 850/1100 Carbon konisch	415,00 €
300038220H	Breda 850/1100 Carbon konisch,EG EG-ABE, EURO 3	465,00 €
300038263	Breda 850/1100 VA, konisch,	380,00 €
300038264	Breda 850/1100 VA, konisch, EG EG-ABE, EURO 3	415,00 €
300038242	Breda 850/1100 Carbon oval	350,00 €
300038246	Breda 850/1100 Carbon oval EG-ABE EG-ABE, EURO 3	380,00 €
300038262	Breda 850/1100 Carbon rund	415,00 €
300038249	Breda 850/1100 Carbon rund EG-ABE EG-ABE, EURO 3	465,00 €





## MISTRAL Auspuffanlagen für Moto Guzzi



### Moto Guzzi Breva 850 und Breva 1100

300038241	Breva 850/1100 Titan oval	350,00 €
300038245	Breva 850/1100 Titan oval EG-ABE	380,00 €
300038260	Breva 850/1100 VA oval	330,00 €
300038261	Breva 850/1100 VA oval EG-ABE	350,00 €
300038247	Breva 850/1100 VA rund	380,00 €
300038248	Breva 850/1100 VA rund EG-ABE	415,00 €

### Moto Guzzi California Vintage

300038304	Cali Vintage VA poliert, Classic	360,00 €
300038305	Cali Vintage VA poliert, Classic,EG EG-ABE, EURO 3	439,00 €
300038307	Cali Vintage VA poliert, Slash Cut	380,00 €
300038308	Cali Vintage VA poliert, Slash Cut, EG EG-ABE, EURO 3	465,00 €

### Moto Guzzi California 2, 3, 1100, T5, SP

300038204H	Calif./T5/SP VA matt Satz, EG-ABE EG-ABE, EURO 3	439,00 €
300038204	Calif./T5/SP VA matt, Satz	359,00 €
300038214	Calif./T5/SP VA poliert, Satz	359,00 €
300038204A	Calif./T5/SP VA poliert, Satz,EG-ABE EG-ABE, EURO 3	439,00 €
300038204K	Calif./T5/SP VA poliert Satz mit KAT mit Kat, EG-ABE, EURO 3	450,00 €
300038302	Calif./T5/SP VA poliert, Slash Cut	380,00 €
300038303	Calif./T5/SP VA poliert, Slash Cut, EG EG-ABE, EURO 3	465,00 €



California Classic



California Slash-Cut



California 2,3,1100, T5, SP,  
VA poliert



## MISTRAL Auspuffanlagen für Moto Guzzi

### Moto Guzzi Griso 850 und Griso 1100

300038270	Griso 850/1100 Alu oval, schräg	369,50 €
300038273	Griso 850/1100 Alu oval, schräg, EG-ABE, EURO 3	398,50 €
300038276	Griso 850/1100 Alu.oval, schräg, EG mit Kat, EG-ABE, EURO 3	416,50 €
300038254	Griso 850/1100 Carbon, oval, EG-ABE, EURO 3	380,00 €
300038271	Griso 850/1100 Carbon,oval,schräg	398,50 €
300038274	Griso 850/1100 Carbon, oval,schräg, EG-ABE, EURO 3	416,50 €
300038258	Griso 850/1100 Carbon konisch	415,00 €
300038259	Griso 850/1100 Carbon konisch,EG-ABE, EURO 3	465,00 €
300038256	Griso 850/1100 Titan oval, flach	350,00 €
300038257	Griso 850/1100 Titan oval,flach, EG-ABE, EURO 3	380,00 €
300038257K	Griso 850/1100 Titan,oval, flach, EG mit Kat, EG-ABE, EURO 3	429,00 €
300038272	Griso 850/1100 Titan oval, schräg	398,50 €
300038275	Griso 850/1100 Titan.oval, schräg, EG-ABE, Abgasnorm EURO 3	416,50 €
300038277	Griso 850/1100 Titan.oval, schräg, EG mit Kat, EG-ABE, EURO 3	416,50 €
300038255	Griso 850/1100 Titan oval, hoch, EG	380,00 €
300038255K	Griso 850/1100 Titan oval, hoch, EG mit Kat, EG-ABE, EURO 3	420,00 €
300038267	Griso 850/1100 VA konisch	365,00 €
300038268	Griso 850/1100 VA konisch, EG-ABE, EURO 3	380,00 €
300038269	Griso 850/1100 VA konisch, EG mit Kat, EG-ABE, EURO 3	446,00 €
300038191	Mistral DB-Killer für Griso	22,00 €







## Der Griso Schlankmacher !

Moto Guzzi Griso 850 und Griso 1100, hochgelegt

300038250	Griso 850/1100 Alu oval, hoch	315,00 €
300038253	Griso 850/1100 Alu oval, hoch EG EG-ABE, EURO 3	330,00 €
300038251	Griso 850/1100 Carbon oval, hoch	350,00 €
300038254	Griso 850/1100 Carbon oval, hoch, EG	380,00 €
300038252	Griso 850/1100 Titan oval, hoch	350,00 €
300038255	Griso 850/1100 Titan oval, hoch, EG	380,00 €
300038267	Griso 850/1100 VA konisch, hoch	365,00 €
300038268	Griso 850/1100 VA konisch, hoch, EG	380,00 €
300038269	Griso 850/1100 VA konisch, hoch, EG mit Kat, EG-ABE, EURO 3	446,00 €



**Der Griso Schlankmacher! Hochgelegte Mistral in Aluminium, Carbon, Titan oder VA.**

Moto Guzzi LM 1 und LM 2

300038098	LM 1/2 VA matt Satz, Race	358,75 €
300038098H	LM 1/2 VA matt Satz, EG-ABE EG-ABE, EURO 3	445,00 €
300038099	LM 1/2 VA poliert Satz, Race	358,75 €
300038099H	LM 1/2 VA poliert Satz, EG-ABE EG-ABE, EURO 3	445,00 €



Nr.: 300 038 098



## MISTRAL Auspuffanlagen für Moto Guzzi

### Moto Guzzi LM 3, LM 4 und LM 1000

300038095	LM 3/4/1000 Alu, rund Satz	358,75 €
300038095H	LM 3/4/1000 Alu, rund Satz, EG-ABE EG-ABE, EURO 3	445,00 €
300038097	LM 3/4/1000 Carbon, rund Satz	535,00 €
300038097H	LM 3/4/1000 Carbon, rund Satz, EG EG-ABE, EURO 3	615,00 €
300038096	LM 3/4/1000 Titan, rund Satz	535,00 €
300038096H	LM 3/4/1000 Titan, rund Satz, EG, EG-ABE, EURO 3	615,00 €
300038301	LM 3/4/1000 VA poliert Satz	358,75 €
300038300	LM 3/4/1000 VA poliert Satz, EG-ABE, EURO 3	445,00 €



LM 3/4/1000,  
Aluminium, rund

### Moto Guzzi Nevada 750 Base/Club, VA

300038031	Nevada 750 Base/Club, matt Satz	358,75 €
300038030	Nevada 750 Base/Club, poliert Satz	358,75 €
300038030H	Nevada 750 Base/Club VA poliert EG-ABE, EURO 3	440,50 €



LM 3/4/1000,  
VA poliert

### Moto Guzzi Quota 1000, Quota 1100 ES

300038205	Quota 1000/1100 Alu rund	285,00 €
300038230	Quota 1000/1100 Alu oval	335,00 €
300038233	Quota 1000/1100 Alu oval, EG-ABE, EURO 3	350,00 €
300038206	Quota 1000/1100 Carbon rund	315,00 €
300038232	Quota 1000/1100 Carbon oval	350,00 €
300038235	Quota 1000/1100 Carbon oval, EG-ABE, EURO 3	380,00 €
300038207	Quota 1000/1100 Titan rund	315,00 €
300038231	Quota 1000/1100 Titan oval	350,00 €
300038234	Quota 1000/1100 Titan oval, EG-ABE, EURO 3	380,00 €



Nevada 750 Club, VA poliert



Quota 1000/1100, Titan, oval



**Moto Guzzi Stelvio 1200**

300038322	Stelvio 1200 Alu, oval	349,00 €
300038322H	Stelvio 1200 Alu, oval, EG-ABE, EURO 3	359,00 €
300038331	Stelvio 1200 ALU,oval, schräg mit Kat, EURO 3	419,50 €
300038327	Stelvio 1200 Carbon, rund	419,50 €
300038327H	Stelvio 1200 Carbon, rund, EG-ABE, EURO 3	479,50 €
300038324	Stelvio 1200 Carbon, oval	379,00 €
300038324H	Stelvio 1200 Carbon, oval, EG-ABE, EURO 3	389,00 €
300038329	Stelvio 1200 Carbon, konisch	419,50 €
300038329H	Stelvio 1200 Carbon, konisch, EG-ABE, EURO 3	469,50 €
300038325	Stelvio 1200 Titan, oval	379,00 €
300038325H	Stelvio 1200 Titan, oval, EG-ABE, EURO 3	389,00 €
300038332	Stelvio 1200 Titan, oval,schräg mit Kat, EURO 3	475,50 €
300038328	Stelvio 1200 VA, konisch	389,00 €
300038328H	Stelvio 1200 VA konisch EG-ABE EG-ABE, EURO 3	428,50 €
300038323	Stelvio 1200 VA, oval	349,00 €
300038323H	Stelvio 1200 VA, oval, EG-ABE, EURO 3	359,00 €
300038326	Stelvio 1200 VA, rund	409,50 €
300038326H	Stelvio 1200 VA, rund, EG-ABE, EURO 3	419,50 €

**Moto Guzzi T 3, G5, VA poliert**

300038212	VA poliert, Satz	358,75 €
300038213	VA poliert, Satz EG-ABE	439,00 €





## MISTRAL Auspuffanlagen für Moto Guzzi

### Moto Guzzi V 7 Classic

300038320	V7 Classic VA Satz, Race	383,25 €
300038321	V7 Classic VA Satz, EG-ABE, Abgasnorm EURO 3	450,00 €
300038192	V7 Classic DB-Killer	30,00 €



### Moto Guzzi 1100 Sport, V 10 Centauro, Daytona

300038085	1100Sport/Cent./Dayt.ALU,oval	405,00 €
300038085H	1100Sport/Cent./Dayt.ALU,oval EG EG-ABE, Abgasnorm EURO 3	484,75 €
300038090	1100Sport/Cent./Dayt.ALU,rund	358,75 €
300038090H	1100Sport/Cent./Dayt.ALU,rund EG EG-ABE, Abgasnorm EURO 3	445,00 €
300038086	1100Sport/Cent./Dayt.Carb.oval	698,49 €
300038086H	1100Sport/Cent./Dayt.Carb.oval EG EG-ABE, Abgasnorm EURO 3	789,76 €
300038088	1100Sport/Cent./Dayt.Carb.rund	535,00 €
300038088H	1100Sport/Cent./Dayt.Carb.rund EG EG-ABE, Abgasnorm EURO 3	615,00 €
300038087	1100Sport/Cent./Dayt.Titan,oval	698,49 €
300038087H	1100Sport/Cent./Dayt.Titan,oval EG EG-ABE, Abgasnorm EURO 3	789,76 €
300038089	1100Sport/Cent./Dayt.Titan,rund	535,00 €
300038089H	1100Sport/Cent./Dayt.Titan,rund EG EG-ABE, Abgasnorm EURO 3	615,00 €





## MISTRAL Auspuffanlagen für Moto Guzzi

### Moto Guzzi Nevada 750, Brevia 750

300038033	Breva/Nevada 750 Alu oval, Satz	398,75 €
300038033H	Breva/Nevada 750 Alu oval, Satz, EG-ABE, Abgasnorm EURO 3	484,75 €
300038033K	Breva/Nevada 750 Alu oval, EG-ABE mit Kat, Abgasnorm EURO 3	540,00 €
300038032	Breva/Nevada 750 Alu rund, Satz	358,75 €
300038032H	Breva/Nevada 750 Alu rund, Satz, EG-ABE, EG-ABE, Abgasnorm EURO 3	440,00 €
300038032K	Breva/Nevada 750 Alu rund, EG-ABE, mit Kat, Abgasnorm EURO 3	465,00 €
300038037	Breva/Nevada 750 Carbon, oval, Satz	698,74 €
300038037H	Breva/Nevada 750 Carbon, oval, Satz, EG-ABE, Abgasnorm EURO 3	765,00 €
300038036	Breva/Nevada 750 Carbon, rund, Satz	530,00 €
300038036H	Breva/Nevada 750 Carbon, rund, Satz, EG-ABE, Abgasnorm EURO 3	615,00 €
300038035	Breva/Nevada 750 Titan, oval, Satz	698,74 €
300038035H	Breva/Nevada 750 Titan, oval, Satz, EG-ABE, Abgasnorm EURO 3	765,00 €
300038034	Breva/Nevada 750 Titan, rund, Satz	530,00 €
300038034H	Breva/Nevada 750 Titan, rund, Satz, EG-ABE, Abgasnorm EURO 3	615,00 €
300038038	Breva/Nevada 750 VA poliert, Satz	358,75 €
300038038H	Breva/Nevada 750 VA poliert, Satz, EG-ABE, Abgasnorm EURO 3	450,00 €



### Moto Guzzi V 11 Sport, Alu

300038200A	V11 Alu,oval,flach Satz	398,75 €
300038200EG	V11 Alu,oval,flach Satz EG-ABE	485,00 €
30038200AK	V11 Alu,oval,flach Satz mit KAT, EG-ABE	517,75 €
300038200	V11 Alu,oval,hoch Satz	445,00 €
300038200H	V11 Alu,oval,hoch Satz EG-ABE	530,00 €
300038201K	V11 Alu,oval,hoch Satz mit KAT, EG-ABE	535,50 €
300038101	V11 Alu,oval,hoch Satz Solo	398,75 €
300038104	V11 Alu,oval,hoch Satz Solo EG-ABE	484,75 €
300038203A	V11 Alu,rund,flach Satz	359,75 €
300038203AH	V11 Alu,rund,flach Satz EG-ABE	445,00 €
300038200K	V11 Alu,rund,flach Satz mit KAT, EG-ABE	458,25 €
300038203	V11 Alu,rund,hoch Satz	398,75 €
300038203H	V11 Alu,rund,hoch Satz EG-ABE	485,00 €
300038203K	V11 Alu,rund,hoch Satz mit KAT, EG-ABE	498,00 €



Hinweis:

Bei der V11 Ausführung "Solo" entfallen die hintere Sozialsurrsten.



## MISTRAL Auspuffanlagen für Moto Guzzi

### Moto Guzzi V 11 Sport, Carbon

300038201A	V11 Carb.,oval,flach Satz	698,49 €
300038201AH	V11 Carb.,oval,flach Satz EG-ABE	788,76 €
300038201	V11 Carb.,oval,hoch Satz	740,00 €
300038201H	V11 Carb.,oval,hoch Satz EG-ABE	829,00 €
300038103	V11 Carb.,oval,hoch Satz Solo	698,49 €
300038106	V11 Carb.,oval,hoch Satz Solo EG-ABE	788,76 €
300038196	V11 Carb.,rund,flach Satz	530,00 €
300038196H	V11 Carb.,rund,flach Satz EG-ABE	615,00 €
300038195	V11 Carb.,rund,hoch Satz	574,75 €
300038195H	V11 Carb.,rund,hoch Satz EG-ABE	658,75 €

### Moto Guzzi V 11 Sport, Titan

300038202A	V11 Titan,oval,flach Satz	698,49 €
300038202AH	V11 Titan,oval,flach Satz EG-ABE	788,76 €
300038202	V11 Titan,oval,hoch Satz	738,00 €
300038202H	V11 Titan,oval,hoch Satz EG-ABE	829,00 €
300038102	V11 Titan,oval,hoch Satz Solo	698,49 €
300038105	V11 Titan,oval,hoch Satz Solo EG-ABE	788,76 €
300038198	V11 Titan,rund,flach Satz	530,00 €
300038198H	V11 Titan,rund,flach Satz EG-ABE	615,00 €
300038197	V11 Titan,rund,hoch Satz	574,75 €
300038197H	V11 Titan,rund,hoch Satz EG-ABE	658,75 €



V11, Carbon, flach



V11, Carbon, Solo



V11, Carbon, hoch

### Moto Guzzi V 11 Sport, Ersatz-Auspuffhalter für die hochgelegten Mistral- Endschalldämpfer

Die Mistral- Auspuffhalter haben ein Aufnahmeloch für die Befestigung einer Zubehörklappraste. Die originale Klappraste lässt sich nicht weiterverwenden. Diese Halter sind bei den hochgelegten Auspufftöpfen im Lieferumfang bereits enthalten.

300038199	Auspuffhaltersatz V11	45,00 €
500182050B	ABM Austauschrasten univ. schwarz	69,75 €
500182050S	ABM Austauschrasten univ. silber	69,75 €
500182050T	ABM Austauschrasten univ. Titan	69,75 €



V11, Titan, flach



**Hinweis:** Bei den hochgelegten Mistral Auspuffanlagen für die V 11 mit der Kennung "SOLO", entfällt der Sozusbetrieb durch Wegfall der Soziasfuhrast.



## MISTRAL Auspuffkrümmer für Moto Guzzi

### Edelstahlkrümmersätze von Mistral

Die Auspuffkrümmer von Mistral werden aus hochwertigen Edelstahl hergestellt. Sie zeichnen sich durch eine hohe Paßgenauigkeit und qualitativ hochwertige Verarbeitung aus.



300038100	LM 1/2, 38mm steckbar inkl. Krümmerflansche Krümmer außen 42mm, 38mm Anschlussweite am Interferenzrohr.	285,00 €
300038306	Krümmersatz California 1100 VA poliert	199,00 €
300038210	Krümmersatz Calif./T3-G5/SP VA matt	199,00 €
300038211	Krümmersatz Calif./T3-G5/SP VA pol.	199,00 €
300038003	Krümmersatz LM1/2/3/4/1000 VA matt	199,00 €
300038004	Krümmersatz LM1/2/3/4/1000 VA poliert	199,00 €



### Aluminium Krümmerflansche

300038001	Krümmerflansch-Satz Alu gerippt 44mm (2 Stk)	39,00 €
300038002N	Krümmerflansch-Satz Alu poliert 48mm, (2 Stk)	59,00 €

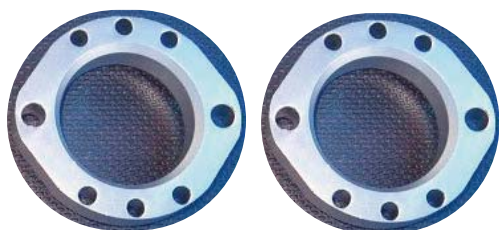



## Mistral Interferenzrohre aus Edelstahl

300038091	1100Sport, Centauro, Daytona, VA	235,00 €
300038010	2-1 Quota 1000/1100 VA, passend für Original und Mistral-schalldämpfer.	235,00 €
300038243	Breva 850/1100 VA poliert, mit Anschluss für Lambdasonde.	250,00 €
300038208	Cal.2-3/T4-5/SP2-3 VA matt	90,00 €
300038209	Cal.2-3/T4-5/SP2-3 VA poliert	90,00 €
300038208S	Cal.2/T4-5/SP2-3 VA matt (L)	95,00 €
300038209S	Cal.2/T4-5/SP2-3 VA pol. (L) mit Anschluss für Lambdasonde.	95,00 €
300038309	Cali Vintage VA pol (Kat)	95,00 €
300038093	LM 1/2/3 VA matt	90,00 €
300038093A	LM 1/2/3 VA poliert	90,00 €
300038094	LM 4/1000 VA matt	90,00 €
300038094A	LM 4/1000 VA poliert	90,00 €
300038215	T3, G5, SP1 VA poliert	90,00 €
300038092	V11	248,75 €
300038092K	V11 Kat mit Anschluss für Lambdasonde.	259,00 €



Nr.: 300038091



Nr.: 300038243



Nr.: 300038010



Nr.: 300038093



Nr.: 300038093



Nr.: 300038309 mit Lambdaanschluss



Nr.: 300038094A



Nr.: 300038092

# Moto Guzzi Auspuffanlagen

## Griso 850 / 1100



### Schalldämpfer „Troncocono“

Griso 850 / 1100



**Titan / VA**

 559,- €
 AGUZ0030001

- Absorptions-Schalldämpfer "Troncocono" mit entfernbarem dB-Killer
- Endkappe aus Magnesium Typ „Magnum“
- Katalysator herausnehmbar



Schalldämpfer „Troncocono“

TITAN

### Zard Silenver Trio

Griso 850 / 1100



**VA**

 579,- €
 Z120141T6



**VA schwarz**

 579,- €
 Z120161T6

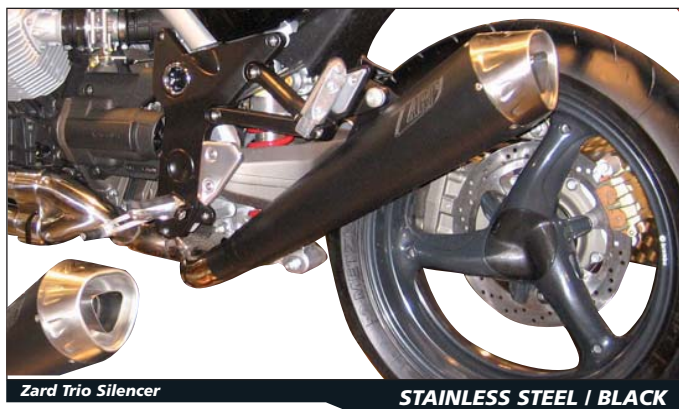

Zard Trio Silencer

STAINLESS STEEL / BLACK



# Moto Guzzi Auspuffanlagen

## Breva 850 / 1100



### Schalldämpferpaar oval

Breva 750 / Bj. 2004-

Alu

Titan



759,- €

959,- €

AGUZ0020005

1808GUZ



Schalldämpferpaar oval

TITAN

### Schalldämpferoval

Breva 850 / 1100 / Bj. 2005-

Alu / VA

Titan / VA

Kohlefaser



379,- €

479,- €

451,- €

AGUZ0040002

AGUZ0040003

AGUZ0040004

Breva 1200 / Norge 1200

Alu / VA

Titan / VA



479,- €

569,- €

AGUZ0040004

AGUZ0040004



Schalldämpferpaar oval

TITAN

### Kat-Ersatz-Krümmter (ohne ABE\*)

Breva 850 / 1100

VA



379,- €

AGUZ0040001

### Slip-on Schalldämpferpaar

Breva V 1200

VA



589,- €

ZG071SSO



Kat-Ersatz-Krümmter

VA

# Moto Guzzi Auspuffanlagen Norge / Stelvio / Bellagio



## Schalldämpfer oval

### Norge 1200

		Alu / VA		479,- €	AGUZ0050002
		Titan / VA		569,- €	AGUZ0050001

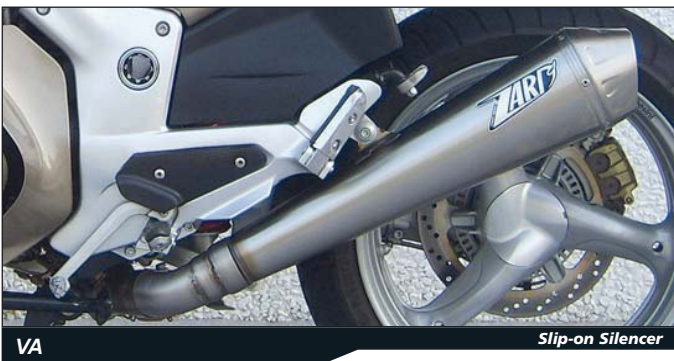

## Slip-on Schalldämpfer

### Norge

		VA		589,- €	ZG072SSO
--	--	----	--	---------	----------

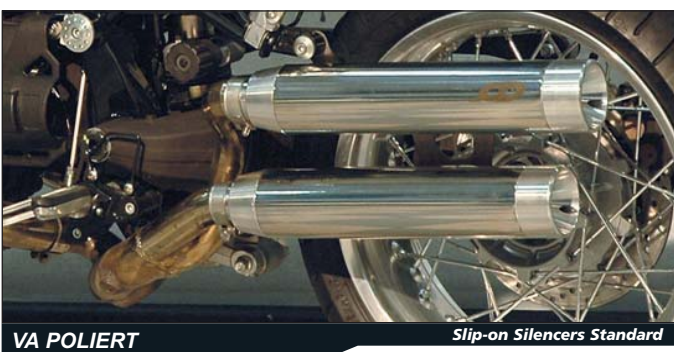

## Slip-on Schalldämpferpaar

### Bellagio

		VA poliert		719,- €	AGUZ0080001
--	--	------------	--	---------	-------------



# Moto Guzzi Auspuffanlagen Stelvio



## Magnum oval Schalldämpfer

Stelvio 1200 8V

 Alu / VA

 Kohlenfaser

 Titan / VA



479,- €

AGU/0090001

559,- €

AGU/0090002

579,- €

AGU/0090003



Magnum Oval Silencer

TITAN / VA

## Slip-on Schalldämpfer

Stelvio

 VA



599,- €

ZG073SSO



Slip-on Silencer

VA

# Moto Guzzi Verschleissteileliste nach Fahrzeugtyp

Moto Guzzi Züge, Wellen, Dichtungen, Filter, ...

Zur besseren und schnelleren Zuordnung sind die folgenden Verschleissteile modellbezogen aufgeführt.

## 750 S/S3

14117500-Z	Gaszug	3,45 €
17093002-Z	Kupplungszug	9,20 €
12760400-Z	Tachowelle komplett	4,50 €
19768100-Z	Drehzahlmesserwelle komplett	3,15 €
12023700-Z	Ventildeckeldichtung	1,80 €
12003600	Ölwannendichtung	2,34 €
14937800	Klappchoke	10,40 €
300200149	Unterbrechersatz	12,99 €
07GR0808	Bremsbelag 08	17,80 €
07GR0808	Bremsbelag 08, S3 hinten	17,80 €
07418320	Bremsbelag 08 mittel	22,50 €
90403449-Z	Gabelsimmerring (Doppellippe)	3,00 €
12620800-Z	Bremsbacken-Satz hinten	35,00 €
200106011	Zündkerze BPR 6 ES	2,40 €

## 850 T

17117500-Z	Gaszug	5,80 €
17093002-Z	Kupplungszug	9,20 €
12760400-Z	Tachowelle komplett	4,50 €
19768100-Z	Drehzahlmesserwelle komplett	3,15 €
12023700-Z	Ventildeckeldichtung	1,80 €
12003600	Ölwannendichtung	2,34 €
14937800	Klappchoke	10,40 €
300200149	Unterbrechersatz	12,99 €
07GR0808	Bremsbelag 08 vorn	17,80 €
14620805-Z	Bremsbacken-Satz hinten	42,99 €
90403449-Z	Gabelsimmerring (Doppellippe)	3,00 €
200106011	Zündkerze BPR 6 ES	2,40 €

## 850 T 3 Cal.

13117541-Z	Gaszug mit Einstellschraube (-79)	6,00 €
18117562-Z	Gaszug ohne Einstellschr. (-79-)	3,90 €
29093000-Z	Kupplungszug	8,60 €
12760400-Z	Tachowelle komplett	4,50 €
19768100-Z	Drehzahlmesserwelle komplett	3,15 €
17133560-Z	Chokezug rechts	1,98 €
17134050-Z	Chokezug links	1,98 €
12023700-Z	Ventildeckeldichtung	1,80 €
14003600	Ölwannendichtung	2,20 €
14153000	Ölfilter UFI	6,79 €
70208H302	Ölfilter Champion	7,20 €
17113651	Luftfilter	7,00 €
300200149	Unterbrechersatz	12,99 €
07418320	Bremsbelag 08 vorn links	22,50 €
07GR0808	Bremsbelag hinten/vorn rechts	17,80 €
90403449-Z	Gabelsimmerring (Doppellippe)	3,00 €
200106011	Zündkerze BPR 6 ES	2,40 €

## 850 T 3/T 4

18117560-Z	Gaszug	3,80 €
17093050-Z	Kupplungszug	8,60 €
12760400-Z	Tachowelle komplett	4,50 €
19768100-Z	Drehzahlmesserwelle komplett	3,15 €
17134050-Z	Chokezug links	1,98 €
17133560-Z	Chokezug rechts	1,98 €
14153000	Ölfilter UFI	6,79 €
70208H302	Ölfilter Champion	7,20 €
17113651	Luftfilter	7,00 €
12023700-Z	Ventildeckeldichtung	1,80 €

14003600	Ölwannendichtung	2,20 €
300200149	Unterbrechersatz	12,99 €
07418320	Bremsbelag 08 vorn links	22,50 €
07GR0808	Bremsbelag hinten/vorn rechts	17,80 €
90403449-Z	Gabelsimmerring (Doppellippe)	3,00 €
200106011	Zündkerze BPR 6 ES	2,40 €

## 850 T 5 (3. Serie, Rundschiebervergaser)

28117511-Z	Gaszug	3,50 €
28093011-Z	Kupplungszug	9,00 €
28760410-Z	Tachowelle komplett	4,65 €
28768150-Z	Drehzahlmesserwelle komplett	4,20 €
17133560-Z	Chokezug rechts	1,98 €
17134050-Z	Chokezug links	1,98 €
14153000	Ölfilter UFI	6,79 €
70208H302	Ölfilter Champion	7,20 €
28113650	Luftfilter	5,50 €
14003600	Ölwannendichtung	2,20 €
14023760-Z	Ventildeckeldichtung	1,68 €
300200149	Unterbrechersatz	12,99 €
07GR0808	Bremsbelag 08 vorn/hinten	17,80 €
90403857-Z	Gabelsimmerring (Doppellippe)	7,60 €
200106011	Zündkerze BPR 6 ES	2,40 €

## LM 1

14117550-Z	Gaszug	5,80 €
28760450-Z	Tachowelle komplett	4,65 €
14768150-Z	Drehzahlmesserwelle komplett	4,75 €
14093051-Z	Kupplungszug	7,20 €
28133500-Z	Chokezug kurz	2,05 €
28133550-Z	Chokezug lang	1,98 €
90403449-Z	Gabelsimmerring (Doppellippe)	3,00 €
14153000	Ölfilter UFI	6,79 €
70208H302	Ölfilter Champion	7,20 €
12023700-Z	Ventildeckeldichtung	1,80 €
14003600	Ölwannendichtung	2,20 €
07418320	Bremsbelag 08 vorn	22,50 €
07GR0808	Bremsbelag 08 hinten	17,80 €
300200149	Unterbrechersatz	12,99 €
200106012	Zündkerze BPR 7 ES	2,65 €

## LM 2

14117555-Z	Gaszug	5,80 €
12760400-Z	Tachowelle komplett	4,50 €
19768100-Z	Drehzahlmesserwelle komplett	3,15 €
14093051-Z	Kupplungszug	7,20 €
28133500-Z	Chokezug kurz	2,05 €
28133550-Z	Chokezug lang	1,98 €
90403449-Z	Gabelsimmerring (Doppellippe)	3,00 €
14153000	Ölfilter UFI	6,79 €
70208H302	Ölfilter Champion	7,20 €
12023700-Z	Ventildeckeldichtung	1,80 €
14003600	Ölwannendichtung	2,20 €
07418320	Bremsbelag 08 vorn	22,50 €
07BM0507	Bremsbelag 09 hinten	31,25 €
300200149	Unterbrechersatz	12,99 €
200106012	Zündkerze BPR 7 ES	2,65 €

# Moto Guzzi Verschleissteileliste nach Fahrzeugtyp

Moto Guzzi Züge, Wellen, Dichtungen, Filter, ...

Zur besseren und schnelleren Zuordnung sind die folgenden Verschleissteile modellbezogen aufgeführt.



# Moto Guzzi Verschleissteileliste nach Fahrzeugtyp

Moto Guzzi Züge, Wellen, Dichtungen, Filter, ...

Zur besseren und schnelleren Zuordnung sind die folgenden Verschleissteile modellbezogen aufgeführt.

<b>LM 3</b>			28113660	Luffilter	5,60 €
28117550-Z	Gaszug	5,80 €	14023760-Z	Ventildeckeldichtung	1,68 €
28760450-Z	Tachowelle komplett	4,65 €	14003600	Ölwannendichtung	2,20 €
28768150-Z	Drehzahlmesserwelle komplett	4,20 €	300200149	Unterbrechersatz	12,99 €
14093051-Z	Kupplungszug	7,20 €	07GR0808	Bremsbelag 08 vorn/hinten	17,80 €
28133500-Z	Chokezug kurz	2,05 €	90403952-Z	Gabelsimmerring (Doppellippe)	2,40 €
28133550-Z	Chokezug lang	1,98 €	200106012	Zündkerze BPR 7 ES	2,65 €
90403449-Z	Gabelsimmerring (Doppellippe)	3,00 €	<b>1000 S, 2.Serie</b>		
14153000	Ölfilter UFI	6,79 €	(Änderungen gegenüber dem Vorgängermodell:)		
70208H302	Ölfilter Champion	7,20 €	30117710-Z	Gaszug	5,20 €
28113650	Luffilter	5,50 €	12760400-Z	Tachowelle komplett	4,50 €
14023760-Z	Ventildeckeldichtung	1,68 €	<b>1000 SP</b>		
14003600	Ölwannendichtung	2,20 €	17117561-Z	Gaszug	3,65 €
07418320	Bremsbelag 08 vorn	22,50 €	17093050-Z	Kupplungszug	8,60 €
07BM0507	Bremsbelag 09 hinten	31,25 €	12760400-Z	Tachowelle komplett	4,50 €
300200149	Unterbrechersatz	12,99 €	19768100-Z	Drehzahlmesserwelle komplett	3,15 €
200106012	Zündkerze BPR 7 ES	2,65 €	17133560-Z	Chokezug rechts	1,98 €
<b>LM 4</b>			17134050-Z	Chokezug links	1,98 €
28117560-Z	Gaszug	5,80 €	14153000	Ölfilter UFI	6,79 €
28760410-Z	Tachowelle komplett	4,65 €	70208H302	Ölfilter Champion	7,20 €
19768180-Z	Drehzahlmesserwelle komplett	4,15 €	17113651	Luffilter	7,00 €
28093060-Z	Kupplungszug	8,00 €	12023700-Z	Ventildeckeldichtung	1,80 €
28133560-Z	Chokezug rechts	1,96 €	14003600	Ölwannendichtung	2,20 €
28134060-Z	Chokezug links	1,96 €	300200149	Unterbrechersatz	12,99 €
90403952-Z	Gabelsimmerring (Doppellippe)	2,40 €	07GR0808	Bremsbelag 08 vorn links/re.	17,80 €
14153000	Ölfilter UFI	6,79 €	07GR0808	Bremsbelag hinten	17,80 €
70208H302	Ölfilter Champion	7,20 €	90403449-Z	Gabelsimmerring (Doppellippe)	3,00 €
28113660	Luffilter	5,60 €	200106011	Zündkerze BPR 6 ES	2,40 €
14023760-Z	Ventildeckeldichtung	1,68 €	<b>SP 2</b>		
14003600	Ölwannendichtung	2,20 €	28117500-Z	Gaszug	3,50 €
300200149	Unterbrechersatz	12,99 €	28093010-Z	Kupplungszug	9,90 €
200106012	Zündkerze BPR 7 ES	2,65 €	28760410-Z	Tachowelle komplett	4,65 €
<b>LM 1000, ab `88</b>			28768150-Z	Drehzahlmesserwelle	4,20 €
28117778-Z	Gaszug	5,40 €	17134050-Z	Chokezug links	1,98 €
28760410-Z	Tachowelle komplett	4,65 €	17133560-Z	Chokezug rechts	1,98 €
19768180-Z	Drehzahlmesserwelle komplett	4,15 €	28113650	Luffilter	5,50 €
28093078-Z	Kupplungszug	7,79 €	14153000	Ölfilter UFI	6,79 €
28132878-Z	Chokezug Griff-Verteiler	3,55 €	70208H302	Ölfilter Champion	7,20 €
28133578-Z	Chokezug Verteiler-Vergaser	1,98 €	14023760-Z	Ventildeckeldichtung	1,68 €
90403952-Z	Gabelsimmerring (Doppellippe)	2,40 €	14003600	Ölwannendichtung	2,20 €
14153000	Ölfilter UFI	6,79 €	07GR0808	Bremsbelag vorn	17,80 €
70208H302	Ölfilter Champion	7,20 €	07GR0808	Bremsbelag hinten	17,80 €
28113660	Luffilter	5,60 €	90403857-Z	Gabelsimmerring (Doppellippe)	7,60 €
14023760-Z	Ventildeckeldichtung	1,68 €	200106011	Zündkerze BPR 6 ES	2,40 €
14003600	Ölwannendichtung	2,20 €	<b>SP 3</b>		
07GR0808	Bremsbelag 08 vorn/hinten	17,80 €	30117710-Z	Gaszug Griff-Vergaser	5,20 €
300200149	Unterbrechersatz	12,99 €	30093010-Z	Kupplungszug	10,00 €
200106012	Zündkerze BPR 7 ES	2,65 €	12760400-Z	Tachowelle komplett	4,50 €
<b>1000 S, 1.Serie</b>			30132810-Z	Chokezug Griff-Verteiler	3,86 €
28117778-Z	Gaszug	5,40 €	29133550-Z	Chokezug Verteiler-Vergaser re.	1,98 €
28093078-Z	Kupplungszug	7,79 €	29134050-Z	Chokezug Verteiler-Vergaser li.	1,98 €
28760410-Z	Tachowelle komplett	4,65 €	28113660	Luffilter	5,60 €
19768100-Z	Drehzahlmesserwelle komplett	3,15 €	14153000	Ölfilter UFI	6,79 €
28132878-Z	Chokezug Griff-Verteiler	3,55 €	70208H302	Ölfilter Champion	7,20 €
28133578-Z	Chokezug Verteiler-Vergaser	1,98 €	14003600	Ölwannendichtung	2,20 €
14153000	Ölfilter UFI	6,79 €	14023760-Z	Ventildeckeldichtung	1,68 €
70208H302	Ölfilter Champion	7,20 €			

# Moto Guzzi Verschleissteileliste nach Fahrzeugtyp

Moto Guzzi Züge, Wellen, Dichtungen, Filter, ...

Zur besseren und schnelleren Zuordnung sind die folgenden Verschleissteile modellbezogen aufgeführt.

# Moto Guzzi Verschleissteileliste nach Fahrzeugtyp

Moto Guzzi Züge, Wellen, Dichtungen, Filter, ...

Zur besseren und schnelleren Zuordnung sind die folgenden Verschleissteile modellbezogen aufgeführt.

07GR0808	Bremsbelag 08 vorn	17,80 €
07GR0808	Bremsbelag hinten	17,80 €
90403952-Z	Gabelsimmerring (Doppellippe)	2,40 €
200106011	Zündkerze BPR 6 ES	2,40 €

## 1100 Sport `94 - `96 (Vergaser-Modelle)

37117505-Z	Gaszug Griff – Verteiler	11,20 €
37117705-Z	Gaszug kurz rechts	3,90 €
37117805-Z	Gaszug kurz links	3,90 €
37760405-Z	Tachowelle komplett, 1090mm	3,50 €
30093000-Z	Kupplungszug	10,00 €
37132805-Z	Chokezug Griff-Verteiler	9,00 €
30153000-1	Ölfilter UFI	7,79 €
70208C305	Ölfilter Champion	8,79 €
30113600	Luftfilter	14,40 €
14023760-Z	Ventildeckeldichtung	1,68 €
14003600	Ölwannendichtung	2,20 €
07442643	Bremsbelag Vierkolben vorn	36,00 €
30530502	Gabelsimmerring (Doppellippe)	11,40 €
200106012	Zündkerze BPR 7 ES	2,65 €

## 1100 Sport ab `96 (Einspritzer)

Änderungen gegenüber dem Vergasermodell:

01117500-Z	Gaszug	5,50 €
01760400-Z	Tachowelle 1400mm	7,00 €
01093000-Z	Kupplungszug	10,81 €
01132800	Chokezug	14,60 €
01003600	Ölwannendichtung (Gehäuse-Zwischenring)	3,80 €
01003600	Ölwannendichtung (Zwischenring-Ölwanne)	3,80 €

## 1200 Sport

977862	Gaszug (Öffner)	17,60 €
977863	Gaszug (Schließer)	19,80 €
30153000-1	Ölfilter	7,79 €
AP8104211	Luftfilter	17,10 €
01003651	Ölwannendichtung oben	3,50 €
05003630	Ölwannendichtung unten	4,90 €
14023760-Z	Ventildeckeldichtung	1,68 €
07BB1910	Bremsbelag vorn	38,25 €
07BB0410	Bremsbelag hinten	20,00 €
03530526	Gabelsimmerring	14,60 €
01106090	Benzinfilter	33,00 €
200106011	Zündkerze BPR 6 ES	2,40 €
05717030	Zündkerze Doppelzündg.	18,20 €

## Veränderungen zur 1200 Sport ab `08

883367	Gaszug (Öffner)	17,80 €
883368	Gaszug (Schließer)	19,90 €
978911	Kupplungsleitung	41,75 €

## Stelvio 1200

883367	Gaszug (Öffner)	34,25 €
883368	Gaszug (Schließer)	32,50 €
978911	Kupplungsleitung	41,75 €
30153000-1	Ölfilter UFI	7,79 €
70208C305	Ölfilter Champion	8,79 €
AP8104329	Luftfilter	10,81 €
872742	Ventildeckeldichtung, rechts	4,61 €

872741	Ventildeckeldichtung, links	4,61 €
01003651	Ölwannendichtung (Gehäuse-Ölwannenzwischenring)	4,80 €
05003630	Ölwannendichtung (Ölwannenzwischenring-Ölwanne)	4,95 €
07BB1910	Bremsbelag vorn	38,25 €
07BB0410	Bremsbelag hinten	31,00 €
03530526	Gabelsimmerring	14,60 €
200106563	Zündkerze NGK PMR8B	18,20 €

## Bellagio 940

978381	Gaszug (Öffner)	11,50 €
978382	Gaszug (Schließer)	11,50 €
01132830	Chokezug	10,60 €
30153000-1	Ölfilter	7,79 €
30113600	Luftfilter	14,40 €
14003600	Ölwannendichtung	2,20 €
14023760-Z	Ventildeckeldichtung	1,68 €
AP8113627	Bremsbelag vorn	30,25 €
07BB0410	Bremsbelag hinten	20,00 €
03530526	Gabelsimmerring	14,60 €
01106090	Benzinfilter	33,00 €
200106011	Zündkerze BPR 6ES	2,40 €
05717030	Zündkerze Doppelzündg.	18,20 €

## Breva i.e. 2003-

32117010	Gaszug (Öffnerzug)	29,50 €
32117011	Gaszug (Schließerzug)	28,50 €
32093010	Kupplungszug	33,50 €
32137010	Chokezug Griff-Verteiler	29,00 €
47153085	Ölfilter UFI	8,00 €
70208X329	Ölfilter Champion	9,00 €
AP8104242	Luftfilter	8,90 €
19003602	Ölwannendichtung	2,20 €
19023700-Z	Ventildeckeldichtung	1,20 €
07670810	Bremsbelag vorn	38,25 €
07268641	Bremsbelag hinten	24,25 €
27530584	Gabelsimmerring (Doppellippe)	9,81 €
200106429	Zündkerze BR 8 ES	3,65 €

## Breva 750ie 03-06

32117010	Gaszug (Öffner)	29,50 €
32117011	Gaszug (Schließer)	28,50 €
32093010	Kupplungszug	33,50 €
32137010	Chokezug	29,00 €
47153085	Ölfilter	8,00 €
AP8104242	Luftfilter	8,90 €
19003602	Ölwannendichtung	2,20 €
19023700-Z	Ventildeckeldichtung	1,20 €
07670810	Bremsbelag vorn	38,25 €
07268641	Bremsbelag hinten	24,25 €
27530584	Gabelsimmerring	9,81 €
200106429	Zündkerze	3,65 €

## Breva 850ie 06

05117530	Gaszug (Öffner)	15,10 €
05117830	Gaszug (Schließer)	16,60 €
30153000-1	Ölfilter	7,79 €
AP8104211	Luftfilter	17,10 €
01003651	Ölwannendichtung oben	3,50 €
05003630	Ölwannendichtung unten	4,90 €
05023731	Ventildeckeldichtung	10,90 €

# Moto Guzzi Verschleissteileliste nach Fahrzeugtyp

Moto Guzzi Züge, Wellen, Dichtungen, Filter, ...

Zur besseren und schnelleren Zuordnung sind die folgenden Verschleissteile modellbezogen aufgeführt.



# Moto Guzzi Verschleissteileliste nach Fahrzeugtyp

Moto Guzzi Züge, Wellen, Dichtungen, Filter, ...

Zur besseren und schnelleren Zuordnung sind die folgenden Verschleissteile modellbezogen aufgeführt.

07BB1910	Bremsbelag vorn	38,25 €
07BB0410	Bremsbelag hinten	20,00 €
03530526	Gabelsimerring	14,60 €
01106090	Benzinfilter	33,00 €
200106011	Zündkerze	2,40 €
01106090	Benzinfilter	33,00 €

## Breva 1100ie 05-06

05117530	Gaszug (Öffner)	15,10 €
05117830	Gaszug (Schließer)	16,60 €
30153000-1	Ölfilter	7,79 €
AP8104211	Luftfilter	17,10 €
01003651	Ölwannendichtung oben	3,50 €
05003630	Ölwannendichtung unten	4,90 €
14023760-Z	Ventildeckeldichtung	1,68 €
07BB1910	Bremsbelag vorn	38,25 €
07BB0410	Bremsbelag hinten	31,00 €
03530526	Gabelsimerring	14,60 €
01106090	Benzinfilter	33,00 €
05717030	Zündkerze PMR8B (innrn)	18,20 €
200106011	Zündkerze BPR 6 ES	2,40 €

## Breva 1200

978314	Gaszug (Öffner)	14,90 €
978315	Gaszug (Schließer)	14,90 €
05606530	Kupplungsleitung	32,50 €
30153000-1	Ölfilter UFI	7,79 €
70208C305	Ölfilter Champion	8,79 €
AP8104211	Luftfilter	9,90 €
976139	Ventildeckeldichtung	3,11 €
01003651	Ölwannendichtung (Geh. - Zwi.)	4,80 €
05003630	Ölwannendichtung (Zwi.- Öl.)	4,95 €
07BB1910	Bremsbelag vorn	38,25 €
07BB0410	Bremsbelag hinten	31,00 €
03530526	Gabelsimerring	14,60 €
05717030	Zündkerze PMR8B (innen)	18,20 €
200106011	Zündkerze BPR 6 ES	2,40 €

## California 2

29117500-Z	Gaszug mit Einstellschraube	4,15 €
29117520-Z	Gaszug Rundsch., ohne Einst.	4,15 €
29093000-Z	Kupplungszug	8,60 €
28760450-Z	Tachowelle komplett	4,65 €
19768180-Z	Drehzahlmesserwelle komplett	4,15 €
17133560-Z	Chokezug rechts	1,98 €
17134050-Z	Chokezug links	1,98 €
14153000	Ölfilter UFI	6,79 €
70208H302	Ölfilter Champion	7,20 €
28113650	Luftfilter	5,50 €
300200149	Unterbrechersatz	12,99 €
14023760-Z	Ventildeckeldichtung	1,68 €
14003600	Ölwannendichtung	2,20 €
07GR0808	Bremsbelag 08 vorn/hinten	17,80 €
07BM0507	Bremsbelag 09 hinten	31,25 €
90403449-Z	Gabelsimerring (Doppellippe)	3,00 €
200106011	Zündkerze BPR 6 ES	2,40 €

## California 3, 1.Serie

29117550-Z	Gaszug Griff-Verteiler	7,00 €
29117750-Z	Gaszug Verteiler-Vergaser	1,92 €

29093050-Z	Kupplungszug	8,20 €
12760400-Z	Tachowelle komplett	4,50 €
29132850-Z	Chokezug Griff-Verteiler	3,75 €
29133550-Z	Chokezug Verteiler-Vergaser, re.	1,98 €
29134050-Z	Chokezug Verteiler-Vergaser, li.	1,98 €
14153000	Ölfilter UFI	6,79 €
70208H302	Ölfilter Champion	7,20 €
28113660	Luftfilter	5,60 €
14023760-Z	Ventildeckeldichtung	1,68 €
14003600	Ölwannendichtung	2,20 €
300200149	Unterbrechersatz	12,99 €
07GR0808	Bremsbelag vorn/hinten	17,80 €
90403952-Z	Gabelsimerring (Doppellippe)	2,40 €
200106011	Zündkerze BPR 6 ES	2,40 €

## California 3, 2.Serie

29117770-Z	Gaszug Griff-Vergaser	5,40 €
29093070-Z	Kupplungszug	9,60 €
29132870-Z	Chokezug Griff-Verteiler	2,80 €
29133550-Z	Chokezug Verteiler-Vergaser re.	1,98 €
29134050-Z	Chokezug Verteiler-Vergaser li.	1,98 €
14153000	Ölfilter UFI	6,79 €
70208H302	Ölfilter Champion	7,20 €
28113660	Luftfilter	5,60 €
14023760-Z	Ventildeckeldichtung	1,68 €
14003600	Ölwannendichtung	2,20 €
07GR0808	Bremsbelag vorn/hinten	17,80 €
90403952-Z	Gabelsimerring (Doppellippe)	2,40 €
200106011	Zündkerze BPR 6 ES	2,40 €

## California 3 Carenatura

28117534-Z	Gaszug Griff-Verteiler	3,75 €
29117750-Z	Gaszug Verteiler-Vergaser	1,92 €
29093070-Z	Kupplungszug	9,60 €
12760400-Z	Tachowelle komplett	4,50 €
28132834-Z	Chokezug Griff-Verteiler	3,90 €
29134050-Z	Chokezug Verteiler-Vergaser, li.	1,98 €
29133550-Z	Chokezug Vert.-Vergaser, re.	1,98 €
14153000	Ölfilter UFI	6,79 €
70208H302	Ölfilter Champion	7,20 €
28113660	Luftfilter	5,60 €
14023760-Z	Ventildeckeldichtung	1,68 €
14003600	Ölwannendichtung	2,20 €
07GR0808	Bremsbelag vorn/hinten	17,80 €
90403952-Z	Gabelsimerring (Doppellippe)	2,40 €
200106011	Zündkerze BPR 6 ES	2,40 €

## California 3 Electronic Inj.

29117560-Z	Gaszug	6,00 €
29093070-Z	Kupplungszug	9,60 €
12760400-Z	Tachowelle komplett	4,50 €
29132860-Z	Chokezug	2,55 €
14153000	Ölfilter UFI	6,79 €
70208H302	Ölfilter Champion	7,20 €
28113660	Luftfilter	5,60 €
28113660	Ventildeckeldichtung	5,60 €
14003600	Ölwannendichtung	2,20 €
07GR0808	Bremsbelag 08 vorn/hinten	17,80 €
90403952-Z	Gabelsimerring (Doppellippe)	2,40 €
200106012	Zündkerze BPR 7 ES	2,65 €

# Moto Guzzi Verschleissteileliste nach Fahrzeugtyp

Moto Guzzi Züge, Wellen, Dichtungen, Filter, ...

Zur besseren und schnelleren Zuordnung sind die folgenden Verschleissteile modellbezogen aufgeführt.

# Moto Guzzi Verschleissteileliste nach Fahrzeugtyp

Moto Guzzi Züge, Wellen, Dichtungen, Filter, ...

Zur besseren und schnelleren Zuordnung sind die folgenden Verschleissteile modellbezogen aufgeführt.

## California 3 Carenatura Int.

29117560-Z	Gaszug	6,00 €
29093070-Z	Kupplungszug	9,60 €
28760410-Z	Tachowelle komplett	4,65 €
29132860-Z	Chokezug	2,55 €
14153000	Ölfilter UFI	6,79 €
70208H302	Ölfilter Champion	7,20 €
28113660	Luftfilter	5,60 €
14023760-Z	Ventildeckeldichtung	1,68 €
14003600	Ölwannendichtung	2,20 €
07GR0808	Bremsbelag vorn/hinten	17,80 €
90403952-Z	Gabelsimmerring (Doppellippe)	2,40 €
200106012	Zündkerze BPR 7 ES	2,65 €

## Cal. 1100, Vergaser

30117560-Z	Gaszug Griff-Verteiler	11,40 €
29117750-Z	Gaszug Verteiler-Vergaser	1,92 €
12760400-Z	Tachowelle komplett	4,50 €
30093060-Z	Kupplungszug	30,25 €
30132860-Z	Chokezug Griff-Verteiler	9,50 €
30134060-Z	Chokezug Verteiler-Vergaser li.	2,25 €
30133560-Z	Chokezug Vert.-Vergaser re.	3,70 €
30153000-1	Ölfilter UFI	7,79 €
70208C305	Ölfilter Champion	8,79 €
30113600	Luftfilter	14,40 €
14003600	Ölwannendichtung	2,20 €
14023760-Z	Ventildeckeldichtung	1,68 €
07GR0808	Bremsbelag 08 vorn	17,80 €
07GR0808	Bremsbelag hinten	17,80 €
30532861-Z	Gabelsimmerring (Doppellippe)	7,20 €
200106011	Zündkerze BPR 6 ES	2,40 €

## California 1100 i.e.

30117570-Z	Gaszug	11,40 €
30093060-Z	Kupplungszug	30,25 €
12760400-Z	Tachowelle komplett	4,50 €
30132870-Z	Chokezug	9,60 €
30113600	Luftfilter	14,40 €
30153000-1	Ölfilter UFI	7,79 €
70208C305	Ölfilter Champion	8,79 €
14003600	Ölwannendichtung	2,20 €
14023760-Z	Ventildeckeldichtung	1,68 €
07GR0808	Bremsbelag 08 vorn	17,80 €
07GR0808	Bremsbelag hinten	17,80 €
30532861-Z	Gabelsimmerring (Doppellippe)	7,20 €
200106011	Zündkerze NGK BPR 6 ES	2,40 €

## California Aluminium/Titanium Cat. 2003

03117565	Gaszug	26,50 €
03093066	Kupplungszug	21,25 €
03132865	Chokezug	23,50 €
03760465	Tachowelle komplett	9,40 €
30113600	Luftfilter	14,40 €
30153000-1	Ölfilter UFI	7,79 €
70208C305	Ölfilter Champion	8,79 €
14003600	Ölwannendichtung	2,20 €
14023760-Z	Ventildeckeldichtung	1,68 €
07670810	Bremsbelag vorn	38,25 €
07527011	Bremsbelag hinten	35,75 €
03530526	Gabelsimmerring (Doppellippe)	14,60 €
200106011	Zündkerze BPR 6 ES	2,40 €

## California Classic Touring 06

03117545	Gaszug	26,00 €
03093070	Kupplungszug	18,30 €
03132845	Chokezug	24,75 €
03760465	Tachowelle	9,40 €
30153000-1	Ölfilter	7,79 €
30113600	Luftfilter	14,40 €
14003600	Ölwannendichtung	2,20 €
14023760-Z	Ventildeckeldichtung	1,68 €
07BB1910	Bremsbelag vorn	38,25 €
07BB0311	Bremsbelag hinten	35,75 €
03530526	Gabelsimmerring	14,57 €
01106090	Benzinfilter	33,00 €
200106011	Zündkerze BPR 6 ES	2,40 €
05717030	Zündkerze Doppelzündg.	18,20 €

## California EV

03093000-Z	Kupplungszug	10,20 €
01760400-Z	Tachowelle komplett	7,00 €
30113600	Luftfilter	14,40 €
30153000-1	Ölfilter UFI	7,79 €
70208C305	Ölfilter Champion	8,79 €
14003600	Ölwannendichtung	2,20 €
14023760-Z	Ventildeckeldichtung	1,68 €
07442643	Bremsbelag vorn	36,00 €
07527011	Bremsbelag hinten	35,75 €
03530526	Gabelsimmerring (Doppellippe)	14,60 €
200106011	Zündkerze BPR 6 ES	2,40 €

## California EV 2001- 2002

03117545	Gaszug	26,00 €
03093045	Kupplungszug	36,25 €
03132845	Chokezug	24,75 €
01760400-Z	Tachowelle komplett	7,00 €
30113600	Luftfilter	14,40 €
30153000-1	Ölfilter UFI	7,79 €
70208C305	Ölfilter Champion	8,79 €
14003600	Ölwannendichtung	2,20 €
14023760-Z	Ventildeckeldichtung	1,68 €
07670810	Bremsbelag vorn	38,25 €
07527011	Bremsbelag hinten	35,75 €
03530526	Gabelsimmerring (Doppellippe)	14,60 €
200106011	Zündkerze BPR 6 ES	2,40 €

## California Jackal `99-2001

03117530	Gaszug	30,75 €
03093030	Kupplungszug	10,40 €
01760400-Z	Tachowelle komplett	7,00 €
03132830	Chokezug	25,00 €
30113600	Luftfilter	14,40 €
30153000-1	Ölfilter UFI	7,79 €
70208C305	Ölfilter Champion	8,79 €
14003600	Ölwannendichtung	2,20 €
14023760-Z	Ventildeckeldichtung	1,68 €
07442645	Bremsbelag vorn (1 Haltestift)	36,25 €
07670810	Bremsbelag vorn (2 Haltestifte)	38,25 €
07527011	Bremsbelag hinten	35,75 €
03530526	Gabelsimmerring (Doppellippe)	14,60 €
200106011	Zündkerze BPR 6 ES	2,40 €

# Moto Guzzi Verschleissteileliste nach Fahrzeugtyp

Moto Guzzi Züge, Wellen, Dichtungen, Filter, ...

Zur besseren und schnelleren Zuordnung sind die folgenden Verschleissteile modellbezogen aufgeführt.



# Moto Guzzi Verschleissteileliste nach Fahrzeugtyp

Moto Guzzi Züge, Wellen, Dichtungen, Filter, ...

Zur besseren und schnelleren Zuordnung sind die folgenden Verschleissteile modellbezogen aufgeführt.

## California EV PI Cat 03-04

03117545	Gaszug	26,00 €
03093070	Kupplungszug	18,30 €
03132845	Chokezug	24,75 €
03760465	Tachowelle	9,40 €
30153000-1	Ölfilter	7,79 €
30113600	Luftfilter	14,40 €
14003600	Ölwannendichtung	2,20 €
14023760-Z	Ventildeckeldichtung	1,68 €
07BB1910	Bremsbelag vorn	38,25 €
07BB0311	Bremsbelag hinten	35,75 €
03530526	Gabelsimmerring	14,60 €
01106090	Benzinfilter	33,00 €
200106011	Zündkerze BPR 6 ES	2,40 €

## California Spezial

03117530	Gaszug	30,75 €
03093030	Kupplungszug	10,40 €
01760400-Z	Tachowelle komplett	7,00 €
30113600	Luftfilter	14,40 €
30153000-1	Ölfilter UFI	7,79 €
70208C305	Ölfilter Champion	8,79 €
14003600	Ölwannendichtung	2,20 €
14023760-Z	Ventildeckeldichtung	1,68 €
07442643	Bremsbelag vorn	36,00 €
07488210	Bremsbelag hinten	32,75 €
03530526	Gabelsimmerring (Doppellippe)	14,60 €
200106011	Zündkerze BPR 6 ES	2,40 €

## California Spezial Sport 01-02

03117545	Gaszug (Öffner)	26,00 €
03093045	Kupplungszug	36,25 €
03132845	Chokezug	24,75 €
01760400-Z	Tachowelle	7,00 €
30153000-1	Ölfilter	7,79 €
30113600	Luftfilter	14,40 €
14003600	Ölwannendichtung	2,20 €
14023760-Z	Ventildeckeldichtung	1,68 €
07BB1910	Bremsbelag vorn	38,25 €
07BB0311	Bremsbelag hinten	35,75 €
03530526	Gabelsimmerring	14,60 €
29106061-Z	Benzinfilter	20,00 €
200106011	Zündkerze BPR 6 ES	2,40 €

## California Spezial Sport/Alu PI 2002

03117565	Gaszug	26,50 €
03093045	Kupplungszug	36,25 €
03132845	Chokezug	24,75 €
01760400	Tachowelle	22,50 €
30153000-1	Ölfilter	7,79 €
30113600	Luftfilter	14,40 €
14003600	Ölwannendichtung	2,20 €
14023760-Z	Ventildeckeldichtung	1,68 €
07BB1910	Bremsbelag vorn	38,25 €
07BB0311	Bremsbelag hinten	35,75 €
03530526	Gabelsimmerring	14,60 €
29106061-Z	Benzinfilter	20,00 €
200106011	Zündkerze BPR 6 ES	2,40 €

## California Stone 2001- 2002

03117545	Gaszug	26,00 €
03093045	Kupplungszug	36,25 €
03132845	Chokezug	24,75 €
01760400-Z	Tachowelle komplett	7,00 €
30113600	Luftfilter	14,40 €
30153000-1	Ölfilter UFI	7,79 €
70208C305	Ölfilter Champion	8,79 €
14003600	Ölwannendichtung	2,20 €
14023760-Z	Ventildeckeldichtung	1,68 €
07670810	Bremsbelag vorn	38,25 €
07527011	Bremsbelag hinten	35,75 €
03530526	Gabelsimmerring (Doppellippe)	14,60 €
200106011	Zündkerze BPR 6 ES	2,40 €

## California Stone/Metal PI 2002

03117545	Gaszug	26,00 €
03093045	Kupplungszug	36,25 €
03132845	Chokezug	24,75 €
03760451	Tachowelle	12,49 €
30153000-1	Ölfilter	7,79 €
30113600	Luftfilter	14,40 €
14003600	Ölwannendichtung	2,20 €
14023760-Z	Ventildeckeldichtung	1,68 €
07BB1910	Bremsbelag vorn	38,25 €
07BB0311	Bremsbelag hinten	35,75 €
03530526	Gabelsimmerring	14,60 €
29106061-Z	Benzinfilter	20,00 €
200106011	Zündkerze BPR 6 ES	2,40 €

## California Stone Touring PI Cat

03117545	Gaszug	26,00 €
03093070	Kupplungszug	18,30 €
03132845	Chokezug	24,75 €
03760451	Tachowelle	12,49 €
30153000-1	Ölfilter	7,79 €
30113600	Luftfilter	14,40 €
14003600	Ölwannendichtung	2,20 €
14023760-Z	Ventildeckeldichtung	1,68 €
07BB1910	Bremsbelag vorn	38,08 €
07BB0311	Bremsbelag hinten	35,75 €
03530526	Gabelsimmerring	14,60 €
01106090	Benzinfilter	33,00 €
200106011	Zündkerze BPR 6 ES	2,40 €

## California EV Touring 80 Grad 01-02

03117545	Gaszug (Schließer)	26,00 €
03093045	Kupplungszug	36,25 €
03132845	Chokezug	24,75 €
01760400	Tachowelle	22,50 €
30153000-1	Ölfilter	7,79 €
30113600	Luftfilter	14,40 €
14003600	Ölwannendichtung	2,20 €
14023760-Z	Ventildeckeldichtung	1,68 €
07BB1910	Bremsbelag vorn	38,25 €
07BB0311	Bremsbelag hinten	35,75 €
03530526	Gabelsimmerring	14,60 €
29106061-Z	Benzinfilter	20,00 €
200106011	Zündkerze	2,40 €

# Moto Guzzi Verschleissteileliste nach Fahrzeugtyp

Moto Guzzi Züge, Wellen, Dichtungen, Filter, ...

Zur besseren und schnelleren Zuordnung sind die folgenden Verschleissteile modellbezogen aufgeführt.

# Moto Guzzi Verschleissteileliste nach Fahrzeugtyp

Moto Guzzi Züge, Wellen, Dichtungen, Filter, ...

Zur besseren und schnelleren Zuordnung sind die folgenden Verschleissteile modellbezogen aufgeführt.

## California Touring PI 2002

03117545	Gaszug	26,00 €
03093045	Kupplungszug	36,25 €
03132845	Chokezug	24,75 €
03760465	Tachowelle	9,40 €
30153000-1	Ölfilter	7,79 €
30113600	Luftfilter	14,40 €
14003600	Ölwannendichtung	2,20 €
14023760-Z	Ventildeckeldichtung	1,68 €
07BB1910	Bremsbelag vorn	38,25 €
07BB0311	Bremsbelag hinten	35,75 €
03530526	Gabelsimmerring	14,60 €
29106061-Z	Benzinfilter	20,00 €
200106011	Zündkerze BPR 6 ES	2,40 €

## California Vintage 06

03117545	Gaszug	26,00 €
03093070	Kupplungszug	18,30 €
03132845	Chokezug	24,75 €
03760465	Tachowelle	9,40 €
30153000-1	Ölfilter	7,79 €
30113600	Luftfilter	14,40 €
14003600	Ölwannendichtung	2,20 €
14023760-Z	Ventildeckeldichtung	1,68 €
07BB1910	Bremsbelag vorn	38,25 €
07BB0311	Bremsbelag hinten	35,75 €
03530526	Gabelsimmerring	14,60 €
01106090	Benzinfilter	33,00 €
200106011	Zündkerze BPR 6 ES	2,40 €
05717030	Zündkerze Doppelzündg.	18,20 €

## Daytona 1000 `91 bis `96

30117500-Z	Gaszug	9,10 €
30093000-Z	Kupplungszug	10,00 €
12760400-Z	Tachowelle komplett	4,50 €
30132800	Chokezug	24,25 €
14153000	Ölfilter UFI	6,79 €
70208H302	Ölfilter Champion	7,20 €
30113600	Luftfilter	14,40 €
90706361-Z	O-Ring Ventildeckel, klein	0,30 €
30023700-Z	O-Ring Ventildeckel, groß	2,05 €
14003600	Ölwannendichtung	2,20 €
07442643	Bremsbelag Vierkolben vorn	36,00 €
07268622	Bremsbelag hinten	19,00 €
30530502	Gabelsimmerring (Doppellippe)	11,40 €
200106018	Zündkerze D9EA	2,40 €

## Änderungen der Daytona RS gegenüber der Daytona

01117500-Z	Gaszug	5,50 €
01760400-Z	Tachowelle 1400mm	7,00 €
01093000-Z	Kupplungszug	10,81 €
01132800	Chokezug	14,60 €
30153000-1	Ölfilter	7,79 €
70208C305	Ölfilter Champion	8,79 €
01003600	Ölwannendichtung (Zwischenring-Ölwanne)	3,80 €
01003600	Ölwannendichtung (Gehäuse-Zwischenring)	3,80 €

## Griso 850ie 06

06117500	Gaszug (Öffner)	22,75 €
06117800	Gaszug (Schließer)	22,75 €
30153000-1	Ölfilter	7,79 €
AP8104329	Luftfilter	14,60 €
01003651	Ölwannendichtung oben	3,50 €
05003630	Ölwannendichtung unten	4,90 €
14023760-Z	Ventildeckeldichtung	1,68 €
07BB1910	Bremsbelag vorn	38,25 €
07BB0410	Bremsbelag hinten	20,00 €
AP8123825	Gabelsimmerring	14,10 €
01106090	Benzinfilter	33,00 €
200106011	Zündkerze BPR 6 ES	2,40 €

## Griso V1100 05-06

06117500	Gaszug (Öffner)	22,75 €
06117800	Gaszug (Schließer)	22,75 €
30153000-1	Ölfilter	7,79 €
AP8104329	Luftfilter	14,60 €
01003651	Ölwannendichtung oben	3,50 €
05003630	Ölwannendichtung unten	4,90 €
14023760-Z	Ventildeckeldichtung	1,68 €
07BB1910	Bremsbelag vorn	38,25 €
07BB0410	Bremsbelag hinten	20,00 €
AP8123825	Gabelsimmerring	14,10 €
01106090	Benzinfilter	33,00 €
200106011	Zündkerze BPR 6 ES	2,40 €
05717030	Zündkerze Doppelzündg.	18,20 €

## Griso V1200

978743	Gaszug (Öffner)	27,50 €
978744	Gaszug (Schließer)	27,50 €
06606500	Kupplungsleitung	33,75 €
30153000-1	Ölfilter UFI	7,79 €
70208C305	Ölfilter Champion	8,79 €
AP810404329	Luftfilter	10,81 €
872742	Ventildeckeldichtung, rechts	4,61 €
872741	Ventildeckeldichtung, links	4,61 €
01003651	Ölwannendichtung (Geh. - Zwi.)	4,80 €
05003630	Ölwannendichtung (Zwi.- Ölw.)	4,95 €
07BB1910	Bremsbelag vorn	38,25 €
07BB0410	Bremsbelag hinten	31,00 €
AP8123825	Gabelsimmerring	14,40 €
200106563	Zündkerze NGK PMR8B	18,20 €
200106011	Zündkerze BPR 6 ES	2,40 €

## MGS01-Corsa

02117550	Gaszug (Öffner)	30,25 €
02117850	Gaszug (Schließer)	17,60 €
30153000-1	Ölfilter	7,79 €
AP8104211	Luftfilter	17,10 €
01003650	Ölwannendichtung oben	2,20 €
01003600	Ölwannendichtung unten	3,80 €
30023700	O-Ring Ventildeckel groß	3,86 €
90706361	O-Ring Ventildeckel klein	0,90 €
07BB0510	Bremsbelag vorn	79,00 €
07BB2010	Bremsbelag hinten	24,00 €
AP8123975	Gabelsimmerring Set	70,25 €
200106011	Zündkerze NGK BPR6ES	2,40 €

# Moto Guzzi Verschleissteileliste nach Fahrzeugtyp

Moto Guzzi Züge, Wellen, Dichtungen, Filter, ...

Zur besseren und schnelleren Zuordnung sind die folgenden Verschleissteile modellbezogen aufgeführt.



# Moto Guzzi Verschleissteileliste nach Fahrzeugtyp

Moto Guzzi Züge, Wellen, Dichtungen, Filter, ...

Zur besseren und schnelleren Zuordnung sind die folgenden Verschleissteile modellbezogen aufgeführt.

## Mille GT, 1.Serie, Gabel 35mm

28117533-Z	Gaszug Griff-Verteiler	7,20 €
29117750-Z	Gaszug Verteiler-Vergaser	1,92 €
28093033-Z	Kupplungszug	8,00 €
12760400-Z	Tachowelle komplett	4,50 €
19768180-Z	Drehzahlmesserwelle komplett	4,15 €
28132833-Z	Chokezug Griff-Verteiler	4,00 €
29133550-Z	Chokezug Verteiler-Vergaser rechts	1,98 €
29134050-Z	Chokezug Verteiler-Vergaser links	1,98 €
14153000	Ölfilter UFI	6,79 €
70208H302	Ölfilter Champion	7,20 €
28113650	Luftfilter	5,50 €
14023760-Z	Ventildeckeldichtung	1,68 €
14003600	Ölwannendichtung	2,20 €
300200149	Unterbrechersatz	12,99 €
07GR0808	Bremsbelag vorn/hinten	17,80 €
90403449-Z	Gabelsimmerring (Doppellippe)	3,00 €
200106011	Zündkerze BPR 6 ES	2,40 €

## Mille GT, 2.Serie, Gabel 40mm

28117534-Z	Gaszug Griff-Verteiler	3,75 €
29117750-Z	Gaszug Verteiler-Vergaser	1,92 €
28093034-Z	Kupplungszug	8,00 €
28760410-Z	Tachowelle komplett	4,65 €
28768150-Z	Drehzahlmesserwelle komplett	4,20 €
29133550-Z	Chokezug Griff-Verteiler	1,98 €
29133550-Z	Chokezug Verteiler-Vergaser, re.	1,98 €
29134050-Z	Chokezug Verteiler-Vergaser, li.	1,98 €
14153000	Ölfilter UFI	6,79 €
70208H302	Ölfilter Champion	7,20 €
28113650	Luftfilter	5,50 €
14023760-Z	Ventildeckeldichtung	1,68 €
14003600	Ölwannendichtung	2,20 €
07GR0808	Bremsbelag vorn/hinten	17,80 €
90403952-Z	Gabelsimmerring (Doppellippe)	2,40 €
200106011	Zündkerze BPR 6 ES	2,40 €

## Norge 850ie

977677	Gaszug (Öffner)	15,90 €
978136	Gaszug (Schließer)	15,90 €
30153000-1	Ölfilter	7,79 €
AP8104211	Luftfilter	17,10 €
01003651	Ölwannendichtung oben	3,50 €
05003630	Ölwannendichtung unten	4,90 €
14023760-Z	Ventildeckeldichtung	1,68 €
07BB1910	Bremsbelag vorn	38,25 €
07BB0410	Bremsbelag hinten	20,00 €
03530526	Gabelsimmerring	14,60 €
01106090	Benzinfilter	33,00 €
200106011	Zündkerze	2,40 €

## Norge 1200ie

MG977677	Gaszug (Öffner)	15,90 €
MG977678	Gaszug(Schließer)	15,90 €
30153000-1	Ölfilter	7,79 €
AP8104211	Luftfilter	17,10 €
01003651	Ölwannendichtung oben	3,50 €
05003630	Ölwannendichtung unten	4,90 €
14023760-Z	Ventildeckeldichtung	1,68 €
07BB1910	Bremsbelag vorn	38,25 €
07BB0410	Bremsbelag hinten	20,00 €

03530526	Gabelsimmerring	14,60 €
01106090	Benzinfilter	33,00 €
200106011	Zündkerze BPR 6 ES	2,40 €
05717030	Zündkerze Doppelzündg.	18,20 €

## Quota 1000 `92-`97

30117530-Z	Gaszug	7,00 €
29093070-Z	Kupplungszug	9,60 €
28760410-Z	Tachowelle komplett	4,65 €
30132830-Z	Chokezug	5,11 €
14153000	Ölfilter UFI	6,79 €
70208H302	Ölfilter Champion	7,20 €
30113600	Luftfilter	14,40 €
14003600	Ölwannendichtung	2,20 €
14023760-Z	Ventildeckeldichtung	1,68 €
07GR5606	Bremsbelag vorn	24,75 €
07488210	Bremsbelag hinten	32,75 €
200106012	Zündkerze BPR 7 ES	2,65 €

## Quota 1100 ES `97-`01

30117525	Gaszug	29,00 €
29093071	Kupplungszug	31,75 €
28760410-Z	Tachowelle komplett	4,65 €
30132825	Chokezug	17,10 €
30153000-1	Ölfilter UFI	7,79 €
70208C305	Ölfilter Champion	8,79 €
30113600	Luftfilter	14,40 €
14003600	Ölwannendichtung	2,20 €
14023760-Z	Ventildeckeldichtung	1,68 €
07BB0410	Bremsbelag hinten	32,75 €
200106011	Zündkerze BPR 6 ES	2,40 €
07527011	Bremsbelag vorn	18,20 €

## Stelvio 1200

883367	Gaszug (Öffner)	34,25 €
883368	Gaszug (Schließer)	32,50 €
978911	Kupplungsleitung	41,75 €
30153000-1	Ölfilter UFI	7,79 €
70208C305	Ölfilter Champion	8,79 €
AP8104329	Luftfilter	10,81 €
872742	Ventildeckeldichtung, rechts	4,61 €
872741	Ventildeckeldichtung, links	4,61 €
01003651	Ölwannendichtung (Gehäuse-Ölwannenzwischenring)	4,80 €
05003630	Ölwannendichtung (Ölwannenzwischenring-Ölwanne)	4,95 €
07BB1910	Bremsbelag vorn	38,25 €
07BB0410	Bremsbelag hinten	31,00 €
03530526	Gabelsimmerring	14,60 €
200106563	Zündkerze NGK PMR8B	18,20 €
200106011	Zündkerze BPR 6 ES	2,40 €

## V 10 Centauro, ab `96

01117500-Z	Gaszug	5,50 €
02093001	Kupplungszug	39,75 €
02132800	Chokezug	14,60 €
01760400-Z	Tachowelle 1400mm	7,00 €
30023700-Z	O-Ring Ventildeckel, groß	2,05 €
90706361-Z	O-Ring Ventildeckel, klein	0,30 €
30153000-1	Ölfilter UFI	7,79 €

# Moto Guzzi Verschleissteileliste nach Fahrzeugtyp

Moto Guzzi Züge, Wellen, Dichtungen, Filter, ...

Zur besseren und schnelleren Zuordnung sind die folgenden Verschleissteile modellbezogen aufgeführt.

# Moto Guzzi Verschleissteileliste nach Fahrzeugtyp

Moto Guzzi Züge, Wellen, Dichtungen, Filter, ...

Zur besseren und schnelleren Zuordnung sind die folgenden Verschleissteile modellbezogen aufgeführt.

70208C305	Ölfilter Champion	8,79 €	01132830	Chokezug	10,60 €
30113600	Luftfilter	14,40 €	14023760-Z	Ventildeckeldichtung	1,68 €
07442643	Bremsbelag Vierkolben vorn	36,00 €	30153000-1	Ölfilter UFI	7,79 €
07268622	Bremsbelag hinten	19,00 €	70208C305	Ölfilter Champion	8,79 €
01003600	Ölwannendichtung (Zwischenring-Ölwanne)	3,80 €	30113600	Luftfilter	14,40 €
01003600	Ölwannendichtung (Gehäuse-Zwischenring)	3,80 €	07670810	Bremsbelag Vierkolben vorn	38,25 €
200106018	Zündkerze NGK D9EA	2,65 €	07268622	Bremsbelag hinten	19,00 €
			01003600	Ölwannendichtung (Zwischenring-Ölwanne)	3,80 €
			14003600	Ölwannendichtung (Gehäuse-Zwischenring)	2,20 €

## V 11 Sport '99 - 2001

01117530	Gaszug	15,01 €
01760430	Tachowelle 1400mm	10,40 €
01132830	Chokezug	10,60 €
14023760-Z	Ventildeckeldichtung	1,68 €
30153000-1	Ölfilter UFI	7,79 €
70208C305	Ölfilter Champion	8,79 €
30113600	Luftfilter	14,40 €
07670810	Bremsbelag Vierkolben vorn	38,25 €
07268622	Bremsbelag hinten	19,00 €
01003600	Ölwannendichtung (Zwischenring-Ölwanne)	3,80 €
14003600	Ölwannendichtung (Gehäuse-Zwischenring)	2,20 €
27530584	Gabelsimmerring (Doppellippe)	9,81 €
200106011	Zündkerze NGK BPR 6 ES	2,40 €

## V11 Cat 03-04

01117560	Gaszug	10,20 €
01132830	Chokezug	10,60 €
01760492	Tachowelle	15,20 €
30153000-1	Ölfilter	7,79 €
30113600	Luftfilter	14,40 €
01003650	Ölwannendichtung oben	2,20 €
01003600	Ölwannendichtung unten	3,80 €
14023760-Z	Ventildeckeldichtung	1,68 €
07BB1910	Bremsbelag vorn	38,25 €
07BB0110	Bremsbelag hinten	19,00 €
01526195	Gabelsimmerring Marzocchi	12,49 €
01106090	Benzinfilter	33,00 €
200106011	Zündkerze BPR 6 ES	2,40 €

## V11 Ballabio 03-05

01117580	Gaszug (Öffner)	15,01 €
01117880	Gaszug (Schließer)	18,10 €
01132830	Chokezug	10,60 €
01760481	Tachowelle	18,30 €
30153000-1	Ölfilter	7,79 €
30113600	Luftfilter	14,40 €
01003650	Ölwannendichtung oben	2,20 €
01003600	Ölwannendichtung unten	3,80 €
14023760-Z	Ventildeckeldichtung	1,68 €
07BB1910	Bremsbelag vorn	38,25 €
07BB0110	Bremsbelag hinten	19,00 €
01526195	Gabelsimmerring Marzocchi	12,49 €
01106090	Benzinfilter	33,00 €

## V 11 Le Mans 2001 - 2002

01117560	Gaszug	10,20 €
02093001	Kupplungszug hydraulisch	39,75 €
01760430	Tachowelle 1400mm	10,40 €

01132830	Chokezug	10,60 €
14023760-Z	Ventildeckeldichtung	1,68 €
30153000-1	Ölfilter UFI	7,79 €
70208C305	Ölfilter Champion	8,79 €
30113600	Luftfilter	14,40 €
07670810	Bremsbelag Vierkolben vorn	38,25 €
07268622	Bremsbelag hinten	19,00 €
01003600	Ölwannendichtung (Zwischenring-Ölwanne)	3,80 €
14003600	Ölwannendichtung (Gehäuse-Zwischenring)	2,20 €
27530584	Gabelsimmerring (Doppellippe)	9,81 €
200106011	Zündkerze NGK BPR 6 ES	2,40 €

## Änderungen der V11 LM '02 gegenüber der V11 LM '01-'02

01760490	Tachowelle	7,90 €
01526195	Gabelsimmerring (Doppellippe, Marzocchi-Gabel 43mm)	12,49 €

## Änderungen der V11 LM '03 gegenüber der V11 LM '01-'02

01760491	Tachowelle	15,20 €
01526195	Gabelsimmerring	12,49 €

## V 35/V 50

19117550-Z	Gaszug	3,80 €
19093052-Z	Kupplungszug	6,79 €
19760400-Z	Tachowelle komplett	3,15 €
19768100-Z	Drehzahlmesserwelle komplett	3,15 €
19134000-Z	Chokezug links	1,96 €
19133500-Z	Chokezug rechts	1,73 €
19153000	Ölfilter UFI	6,79 €
70208X318	Ölfilter Champion	6,20 €
17113651	Luftfilter	7,00 €
19023700-Z	Ventildeckeldichtung	1,20 €
19003602	Ölwannendichtung	2,20 €
07268622	Bremsbelag vorn links	19,00 €
19709620-Z	Unterbrechersatz	13,20 €
07268622	Bremsbelag hinten/vorn rechts	19,00 €
90403144-Z	Gabelsimmerring (Doppellippe)	2,05 €
200106012	Zündkerze BPR 7 ES	2,65 €

## V 35/2

19117580-Z	Gaszug	3,65 €
19093052-Z	Kupplungszug	6,79 €
61760440-Z	Tachowelle komplett	3,15 €
19768100-Z	Drehzahlmesserwelle komplett	3,15 €
19133500-Z	Chokezug rechts	1,73 €
19134000-Z	Chokezug links	1,96 €
19153000	Ölfilter UFI	6,79 €
70208X318	Ölfilter Champion	6,20 €
17113651	Luftfilter	7,00 €
19003602	Ölwannendichtung	2,20 €
19023700-Z	Ventildeckeldichtung	1,20 €
19709620-Z	Unterbrechersatz	13,20 €
07268622	Bremsbelag vorn	19,00 €
07268622	Bremsbelag hinten	19,00 €
90403144-Z	Gabelsimmerring (Doppellippe)	2,05 €
200106013	Zündkerze BR 7 ES	2,90 €

# Moto Guzzi Verschleissteileliste nach Fahrzeugtyp

Moto Guzzi Züge, Wellen, Dichtungen, Filter, ...

Zur besseren und schnelleren Zuordnung sind die folgenden Verschleissteile modellbezogen aufgeführt.



# Moto Guzzi Verschleissteileliste nach Fahrzeugtyp

Moto Guzzi Züge, Wellen, Dichtungen, Filter, ...

Zur besseren und schnelleren Zuordnung sind die folgenden Verschleissteile modellbezogen aufgeführt.

## V 35/3

19117550-Z	Gaszug	3,80 €
19093052-Z	Kupplungszug	6,79 €
27760410-Z	Tachowelle komplett	3,95 €
27768185-Z	Drehzahlmesserwelle komplett	4,65 €
19133500-Z	Chokezug rechts	1,73 €
19134000-Z	Chokezug links	1,96 €
19153000	Ölfilter UFI	6,79 €
70208X318	Ölfilter Champion	6,20 €
17113651	Luftfilter	7,00 €
19003602	Ölwannendichtung	2,20 €
19023700-Z	Ventildeckeldichtung	1,20 €
19709620-Z	Unterbrechersatz	13,20 €
07268622	Bremsbelag vorn	19,00 €

## V 35/ Imola

19117535-Z	Gaszug	3,75 €
19093052-Z	Kupplungszug	6,79 €
61760440-Z	Tachowelle komplett	3,15 €
19768135-Z	Drehzahlmesserwelle komplett	4,00 €
19133500-Z	Chokezug rechts	1,73 €
19134000-Z	Chokezug links	1,96 €
17113651	Luftfilter	7,00 €
19153000	Ölfilter UFI	6,79 €
70208X318	Ölfilter Champion	6,20 €
19003602	Ölwannendichtung	2,20 €
19023700-Z	Ventildeckeldichtung	1,20 €
19709620-Z	Unterbrechersatz	13,20 €
07268622	Bremsbelag vorn	19,00 €
07268622	Bremsbelag hinten	19,00 €
90403144-Z	Gabelsimmerring (Doppellippe)	2,05 €
200106013	Zündkerze BR 7 ES	2,90 €

## V 50/Monza

19117575-Z	Gaszug	3,80 €
19093052-Z	Kupplungszug	6,79 €
61760440-Z	Tachowelle komplett	3,15 €
19768135-Z	Drehzahlmesserwelle komplett	4,00 €
19133500-Z	Chokezug rechts	1,73 €
19134000-Z	Chokezug links	1,96 €
19153000	Ölfilter UFI	6,79 €
70208X318	Ölfilter Champion	6,20 €
17113651	Luftfilter	7,00 €
19003602	Ölwannendichtung	2,20 €
19023700-Z	Ventildeckeldichtung	1,20 €
19709620-Z	Unterbrechersatz	13,20 €
07268622	Bremsbelag vorn links	19,00 €
07268622	Bremsbelag vorn rechts/hi.	19,00 €
90403144-Z	Gabelsimmerring (Doppellippe)	2,05 €
200106024	Zündkerze BPR 8 ES	2,40 €

## V 50/3

19117580-Z	Gaszug	3,65 €
19093052-Z	Kupplungszug	6,79 €
19760480-Z	Tachowelle komplett	4,20 €
19768180-Z	Drehzahlmesserwelle komplett	4,15 €
19133500-Z	Chokezug rechts	1,73 €
19134000-Z	Chokezug links	1,96 €
19153000	Ölfilter UFI	6,79 €
70208X318	Ölfilter Champion	6,20 €
17113651	Luftfilter	7,00 €

19003602	Ölwannendichtung	2,20 €
19023700	Ventildeckeldichtung	1,46 €
19709620-Z	Unterbrechersatz	13,20 €
07268622	Bremsbelag vorn	19,00 €
07268622	Bremsbelag hinten	19,00 €
90403144-Z	Gabelsimmerring (Doppellippe)	2,05 €
200106024	Zündkerze BPR 8 ES	2,40 €

## V 65/V 65 SP

19117580-Z	Gaszug	3,65 €
19093052-Z	Kupplungszug	6,79 €
63760420-Z	Tachowelle komplett	3,55 €
19768180-Z	Drehzahlmesserwelle komplett	4,15 €
19133500-Z	Chokezug rechts	1,73 €
19134000-Z	Chokezug links	1,96 €
19153000	Ölfilter UFI	6,79 €
70208X318	Ölfilter Champion	6,20 €
28113650	Luftfilter	5,50 €
19003602	Ölwannendichtung	2,20 €
19023700-Z	Ventildeckeldichtung	1,20 €
19709620-Z	Unterbrechersatz	13,20 €
07268622	Bremsbelag vorn	19,00 €
07268622	Bremsbelag hinten	19,00 €
90403449-Z	Gabelsimmerring (Doppellippe)	3,00 €
200106024	Zündkerze BPR 8 ES	2,40 €

## V 65 Lario

19117520-Z	Gaszug	3,80 €
19093052-Z	Kupplungszug	6,79 €
63760420-Z	Tachowelle komplett	3,55 €
19768136-Z	Drehzahlmesserwelle komplett	3,80 €
19133500-Z	Chokezug rechts	1,73 €
19134000-Z	Chokezug links	1,96 €
28113650	Luftfilter	5,50 €
19153000	Ölfilter UFI	6,79 €
70208X318	Ölfilter Champion	6,20 €
19003602	Ölwannendichtung	2,20 €
27023780	O-Ring Ventildeckel	4,30 €
19709620-Z	Unterbrechersatz	13,20 €
07268622	Bremsbelag vorn	19,00 €
07268622	Bremsbelag hinten	19,00 €
90403449-Z	Gabelsimmerring (Doppellippe)	3,00 €
200106027	Zündkerze C 8 HSA	2,40 €

## V 65 Florida, 1. und 2. Serie (CEV-Armaturen)

23117570-Z	Gaszug Griff-Verteiler, 1.Serie	5,70 €
23117770-Z	Gaszug Verteiler-Vergaser, 1.Serie	2,50 €
27117515-Z	Gaszug Griff-Verteiler, 2.Serie	3,30 €
27117775-Z	Gaszug Verteiler-Vergaser, 2.Serie	2,40 €
19133500-Z	Chokezug rechts, 1.Serie	1,73 €
19134000-Z	Chokezug links, 1.Serie	1,96 €
27132815-Z	Chokezug Griff-Verteiler, 2.Serie	2,20 €
27133515-Z	Chokezug Verteiler-Verg., 2.Serie	2,25 €
23093070-Z	Kupplungszug, 1.Serie	7,79 €
31093061-Z	Kupplungszug, 2.Serie	7,60 €
27760410-Z	Tachowelle komplett	3,95 €
23768110-Z	Drehzahlmesserwelle komplett	2,90 €
19709620-Z	Unterbrechersatz	13,20 €
19023700-Z	Ventildeckeldichtung	1,20 €
19003602	Ölwannendichtung	2,20 €
07268622	Bremsbelag vorn/hinten,	19,00 €

# Moto Guzzi Verschleissteileliste nach Fahrzeugtyp

Moto Guzzi Züge, Wellen, Dichtungen, Filter, ...

Zur besseren und schnelleren Zuordnung sind die folgenden Verschleissteile modellbezogen aufgeführt.

# Moto Guzzi Verschleissteileliste nach Fahrzeugtyp

Moto Guzzi Züge, Wellen, Dichtungen, Filter, ...

Zur besseren und schnelleren Zuordnung sind die folgenden Verschleissteile modellbezogen aufgeführt.

## V 65 Florida, 1. und 2. Serie (CEV-Armaturen) 1.Serie,

<b>Bremsscheibe 6mm dick</b>		
07268622	Brembelag vorn/hinten	19,00 €
<b>Bremsscheibe 5mm dick</b>		
07268622	Brembelag hinten, 2.Serie	19,00 €
28113650	Luftfilter	5,50 €
19153000	Ölfilter UFI	6,79 €
70208X318	Ölfilter Champion	6,20 €
90403857-Z	Gabelsimmerring (Doppellippe)	7,60 €
200106024	bis `92, Zündkerze BPR 8 ES	2,40 €
200106023	ab `92, Zündkerze B 8 ES	2,40 €

## V 75 Nevada

27117515-Z	Gaszug lang	3,30 €
27117775-Z	Gaszug kurz	2,40 €
31093061-Z	Kupplungszug	7,60 €
27760410-Z	Tachowelle komplett	3,95 €
23768110-Z	Drehzahlmesserwelle komplett	2,90 €
27133515-Z	Chokezug kurz	2,25 €
27132815-Z	Chokezug lang	2,20 €
28113650	Luftfilter	5,50 €
47153085	Ölfilter UFI	8,00 €
70208X329	Ölfilter Champion	9,00 €
19003602	Ölwannendichtung	2,20 €
19023700-Z	Ventildeckeldichtung	1,20 €
07268622	Brembelag vorn	19,00 €
07268622	Brembelag hinten	19,00 €
90403857-Z	Gabelsimmerring (Doppellippe)	7,60 €
200106429	Zündkerze BR 8 ES	3,65 €

## V 75 Nevada Club `98 - 2001

31117565	Gaszug	25,75 €
27117775-Z	Gaszug Verteiler-Vergaser	2,40 €
31093065-Z	Kupplungszug	7,79 €
27760410-Z	Tachowelle komplett	3,95 €
23768110-Z	Drehzahlmesserwelle komplett	2,90 €
31132865	Chokezug Griff-Verteiler	24,25 €
27133515-Z	Chokezug Verteiler-Vergaser	2,25 €
47153085	Ölfilter UFI	8,00 €
70208X329	Ölfilter Champion	9,00 €
28113650	Luftfilter	5,50 €
19003602	Ölwannendichtung	2,20 €
19023700-Z	Ventildeckeldichtung	1,20 €
07268622	Brembelag vorn	19,00 €
07268622	Brembelag hinten	19,00 €
90403857-Z	Gabelsimmerring (Doppellippe)	7,60 €
200106429	Zündkerze BR 8 ES	3,65 €

## V 75 Nevada Base/Club 2002-

31117581	Gaszug Griff-Verteiler	20,50 €
31117781	Gaszug Verteiler-Vergaser	5,90 €
31093083	Kupplungszug	14,10 €
23768110-Z	Drehzahlmesserwelle komplett	2,90 €
31760483	Tachowelle komplett	7,70 €
31132881	Chokezug Griff-Verteiler	17,80 €
27133515-Z	Chokezug Verteiler-Vergaser	2,25 €
47153085	Ölfilter UFI	8,00 €
70208X329	Ölfilter Champion	9,00 €
28113650	Luftfilter	5,50 €
19003602	Ölwannendichtung	2,20 €
19023700-Z	Ventildeckeldichtung	1,20 €

07670810	Brembelag vorn	38,25 €
07BB0110	Brembelag hinten	19,00 €
27530584	Gabelsimmerring (Doppellippe)	9,81 €
200106429	Zündkerze BR 8 ES	3,65 €

## V 7 Sport

14117500-Z	Gaszug	3,45 €
14093051-Z	Kupplungszug	7,20 €
12760400-Z	Tachowelle komplett	4,50 €
19768100-Z	Drehzahlmesserwelle komplett	3,15 €
12023700-Z	Ventildeckeldichtung	1,80 €
12003600	Ölwannendichtung	2,34 €
14937800	Klappchoke	10,40 €
300200149	Unterbrechersatz	12,99 €
14620805-Z	Brembacken-Satz vorn	42,99 €
12620800-Z	Brembacken-Satz hinten	35,00 €
90403449-Z	Gabelsimmerring (Doppellippe)	3,00 €
200106011	Zündkerze BPR 6 ES	2,40 €

## V 7 700/ V 7 Spezial

12607500-Z	Gaszug Griff-Verteiler	2,20 €
12117501-Z	Gaszug Verteiler-Vergaser	1,98 €
12093001-Z	Kupplungszug	8,40 €
12625445-Z	Bremsszug vorn	10,90 €
12760400-Z	Tachowelle komplett	4,50 €
12608300-Z	Chokezug Griff-Verteiler	2,15 €
12117001-Z	Chokezug Verteiler-Vergaser	1,98 €
12113600	Luftfilter	9,60 €
12023700-Z	Ventildeckeldichtung	1,80 €
12003600	Ölwannendichtung	2,34 €
12715445-Z	Unterbrecher	3,65 €
12620800-Z	Brembacken-Satz vorn	35,00 €
12637400-Z	Brembacken-Satz hinten	47,00 €
14620805-Z	Brembacken-Satz (Doppelduplex)	42,99 €
(Für Doppelduplex-Bremsen werden 2 Paar Bremsbeläge benötigt)		
90403550	Gabelsimmerring	2,70 €
200106011	Zündkerze BPR 6 ES	2,40 €

## V7 Classic

883262	Gaszug (Öffner)	21,75 €
883263	Gaszug (Schließer)	21,25 €
883264	Kupplungsleitung	26,25 €
47153085	Ölfilter UFI	8,00 €
70208x329	Ölfilter Champion	9,00 €
AP8104329	Luftfilter	10,81 €
872742	Ventildeckeldichtung, rechts	4,61 €
872741	Ventildeckeldichtung, links	4,61 €
19003602	Ölwannendichtung	2,20 €
07BB1910	Brembelag vorn	38,25 €
07BB2010	Brembelag hinten	31,00 €
700197030	Gabelsimmerringsatz	8,60 €
200106429	Zündkerze NGK BR8ES	3,65 €

# Moto Guzzi Verschleissteileliste nach Fahrzeugtyp

Moto Guzzi Züge, Wellen, Dichtungen, Filter, ...

Zur besseren und schnelleren Zuordnung sind die folgenden Verschleissteile modellbezogen aufgeführt.



# Moto Guzzi Verschleissteileliste nach Fahrzeugtyp

Moto Guzzi Züge, Wellen, Dichtungen, Filter, ...

Zur besseren und schnelleren Zuordnung sind die folgenden Verschleissteile modellbezogen aufgeführt.

## V 1000 G 5

18117560-Z	Gaszug	3,80 €
17093050-Z	Kupplungszug	8,60 €
12760400-Z	Tachowelle komplett	4,50 €
19768100-Z	Drehzahlmesserwelle komplett	3,15 €
17133560-Z	Chokezug rechts	1,98 €
17134050-Z	Chokezug links	1,98 €
12023700-Z	Ventildeckeldichtung	1,80 €
14003600	Ölwannendichtung	2,20 €
14153000	Ölfilter UFI	6,79 €
70208H302	Ölfilter Champion	7,20 €
17113651	Luftfilter	7,00 €
300200149	Unterbrechersatz	12,99 €
07418320	Bremsbelag 08 vorn links	22,50 €
07GR0808	Bremsbelag hinten/vorn rechts	17,80 €
90403449-Z	Gabelsimmerring (Doppellippe)	3,00 €
200106011	Zündkerze BPR 6 ES	2,40 €

## V 1000 Convert

17117500-Z	Gaszug	5,80 €
17093050-Z	Kupplungszug	8,60 €
12760400-Z	Tachowelle komplett	4,50 €
19768100-Z	Drehzahlmesserwelle	3,15 €
17133560-Z	Chokezug rechts	1,98 €
17134050-Z	Chokezug links	1,98 €
12023700-Z	Ventildeckeldichtung	1,80 €
14003600	Ölwannendichtung	2,20 €
14153000	Ölfilter UFI	6,79 €
70208H302	Ölfilter Champion	7,20 €
17113651	Luftfilter	7,00 €
300200149	Unterbrechersatz	12,99 €
07GR0808	Bremsbelag 08 vorn/hinten	17,80 €
90403449-Z	Gabelsimmerring (Doppellippe)	3,00 €
200106011	Zündkerze BPR 6 ES	2,40 €
07268622	Bremsbelag hinten	19,00 €
90403449-Z	Gabelsimmerring (Doppellippe)	3,00 €



## Moto Guzzi Sweatshirt 1921

Ein hochwertiges Sweatshirt in schwerer Baumwollqualität (250gr.), ausgestattet mit Kapuze und durchgehenden Reißverschluss. Durch eine Spezialbehandlung erhalten diese Kleidungsstücke eine edle "Vintage"-Optik. Diese Sweatshirts sind im Brustbereich aufwendig gesteppt und haben einen Schwitzschutz aus Chenille.

Lieferbare Farben und Größen:

Blau	Grau	Größe
983103	983109	M
983104	983110	L
983105	983111	XL
983106	983112	XXL
983107	983113	XXXL
983102	983108	XXXXL

Verkaufspreis: 91,75 €

Die Größen L und XL führen wir ständig auf Lager, planen Sie bitte etwas Lieferzeit, ca. 4-5 Werktage, für alle anderen Größen ein.



Grau



Blau

## Moto Guzzi Polohemd 1921 "Mandello del Lario", langarm

Polohemd in Super Jersey-Qualität (180gr.), Vintage-Optik durch ein spezielles Säureverfahren. Aufwendige Stickereien auf Brust und Rückenteil. Auch diese Polohemden sind mit dem Chenille Schwitzschutz ausgestattet.

Lieferbare Farben und Größen:

Blau/Weiß	Grün/Weiß	Größe
983115	983121	M
983116	983122	L
983117	983123	XL
983118	983124	XXL
983119	983125	XXXL
983114	983120	XXXXL

Verkaufspreis: 69,00 €





## Moto Guzzi Polohemd 1921

MG Polohemd in hervorragender Jersey-Qualität (180gr.), Vintage-Optik durch ein spezielles Säureverfahren. Aufwendige Stickereien auf Brustteil, Aufdruck auf dem Rückenteil. Auch diese Polohemden sind mit dem Chenille Schwitzschutz ausgestattet.

Lieferbare Farben und Grössen:

Grün	Grau	Größe	
983127	983133	M	69,00 €
983128	983134	L	69,00 €
983129	983135	XL	69,00 €
983130	983135	XXL	69,00 €
983131	983136	XXXL	69,00 €
983126	983132	XXXXL	69,00 €



**Wichtiger Grössenhinweis:** Bei der Moto Guzzi Bekleidung Freizeitbekleidung fällt im Regelfall die bestellte Grösse eine Nummer kleiner aus ! **Beispiel: Wenn Sie Grösse XL benötigen, bestellen Sie am besten die Grösse XXL.**

## Moto Guzzi T-Shirt 1921

Hochwertiges Kurzarm T-Shirt in Top Jersey-Qualität (180gr.). Diese T-Shirts sind nach einer Vorlage der Arbeitskleidung der ehemaligen Rennteams gestaltet. Die "Vintage"-Optik wird durch ein spezielles Säureverfahren erreicht. Aufwendige Stickereien auf dem Brust- und Rückenteil. Auch diese T-Shirts sind mit dem Chenille Schwitzschutz ausgestattet.

Lieferbare Farben und Grössen:

Grün	Grau	Größe	
983091	983097	M	45,26 €
983092	983098	L	45,26 €
983093	983099	XL	45,26 €
983094	983100	XXL	45,26 €
983095	983101	XXXL	45,26 €
983090	983096	XXXXL	45,26 €



### Moto Guzzi Jacke BRAVE, Microfaser, rot

Wasserabweisende Microfaser Jacke mit perforiertem Innenfutter.

Lieferbare Farben und Grössen:

95031804058	Brave, rot, Gr. XS	130,75 €
95031804054	Brave, rot, Gr. S	130,75 €
95031804051	Brave, rot, Gr. M	130,75 €
95031804052	Brave, rot, Gr. L	130,75 €
95031804053	Brave, rot, Gr. XL	130,75 €
95031804057	Brave, rot, Gr. XXL	130,75 €



### Moto Guzzi Jacke BRAVE, Baumwolle, blau

95031804064	Brave Cotton Blau Gr. S	129,00 €
95031804061	Brave Cotton Blau Gr. M	129,00 €
95031804062	Brave Cotton Blau Gr. L	129,00 €
95031804063	Brave Cotton Blau Gr. XL	129,00 €
95031804067	Brave Cotton Blau Gr. XXL	129,00 €
95031804069	Brave Cotton Blau Gr. XXXL	129,00 €



### Moto Guzzi Sweat-Shirt FELPA, rot mit Reißverschluß mit aufwendigen Stickerreien und vielen Details

100% Baumwolle

95031204054	FELPA, rot Gr. S	71,50 €
95031204051	FELPA, rot Gr. M	71,50 €
95031204052	FELPA, rot Gr. L	71,50 €
95031204057	FELPA, rot Gr. XXL	71,50 €

**Wichtiger Grössenhinweis:** Bei der Moto Guzzi Bekleidung Freizeitbekleidung fällt im Regelfall die bestellte Grösse eine Nummer kleiner aus !

**Beispiel:** Wenn Sie Grösse XL benötigen, bestellen Sie am besten die Grösse XXL.





**Moto Guzzi Sweat-Shirt FELPA, blau mit Reißverschluß**  
100% Baumwolle

95031204064	FELPA, Gr. S blau	71,50 €
95031204061	FELPA, Gr. M blau	71,50 €
95031204062	FELPA, Gr. L blau	71,50 €
95031204063	FELPA, Gr. XL blau	71,50 €
95031204067	FELPA, Gr. XXL blau	71,50 €



**Moto Guzzi Basecaps**

95040806060	Basecap Guzzi 1921 blau	17,20 €
95040806110	Basecap Guzzi 1921 cream	17,20 €
95040806050	Basecap Guzzi 1921 rot	17,20 €
983277	Basecap MG V 7 Special cream	23,75 €



**Moto Guzzi Nylongürtel, schwarz**

- gelaserte Gürtelschnalle aus Metall
- Unisex-Ausführung

983171	Gürtel MG schwarz, Nylon	38,00 €
--------	--------------------------	---------



### Moto Guzzi Pullover MAGLIONE,

mit Reißverschluss und aufgestickten Abzeichen. Das Rückenteil ist mit dem Moto Guzzi Logo bedruckt. 100% Wolle

95031604061	MAGLIONE, blau Gr. M	97,50 €
95031604062	MAGLIONE, blau Gr. L	97,50 €
95031604063	MAGLIONE, blau Gr. XL	97,50 €
95031604067	MAGLIONE, blau Gr. XXL	97,50 €
95031604069	MAGLIONE, blau Gr. XXXL	97,50 €

95031604111	MAGLIONE, cream Gr.M	97,50 €
95031604113	MAGLIONE, cream Gr. XL	97,50 €
95031604117	MAGLIONE, cream Gr. XXL	97,50 €
95031604119	MAGLIONE, cream Gr. XXXL	97,50 €

95031604151	MAGLIONE, orange Gr. M	97,50 €
95031604152	MAGLIONE, orange Gr. L	97,50 €
95031604153	MAGLIONE, orange Gr. XL	97,50 €
95031604157	MAGLIONE, orange Gr. XXL	97,50 €
95031604159	MAGLIONE, orange Gr. XXXL	97,50 €



### Moto Guzzi Strickjacke MAGLIONE,

mit Reißverschluss und aufgestickten Abzeichen. Das Rückenteil ist mit dem Moto Guzzi Logo bedruckt. 100% Wolle

95030305131	Maglione blau Gr. M	103,99 €
95030305132	Maglione blau Gr. L	103,99 €
95030305133	Maglione blau Gr. XL	103,99 €
95030305137	Maglione blau Gr. XXL	103,99 €
95030305139	Maglione blau Gr. XXXL	103,99 €

**Wichtiger Grössenhinweis:** Bei der Moto Guzzi Bekleidung Freizeitbekleidung fällt im Regelfall die bestellte Grösse eine Nummer kleiner aus !  
Beispiel:

**Wenn Sie Grösse XL benötigen, bestellen Sie am besten die Grösse XXL.**







**Moto Guzzi Strickjacke MAGLIONE,**  
mit Reißverschluss und aufgestickten Abzeichen. Das Rückenteil ist mit dem Moto Guzzi Logo bedruckt. 100% Wolle

- |             |                       |          |
|-------------|-----------------------|----------|
| 95030305041 | Maglione braun Gr. M  | 103,99 € |
| 95030305042 | Maglione braun Gr. L  | 103,99 € |
| 95030305043 | Maglione braun Gr. XL | 103,99 € |

- |             |                        |          |
|-------------|------------------------|----------|
| 95030305047 | Maglione braun Gr. 2XL | 103,99 € |
| 95030305049 | Maglione braun Gr. 3XL | 103,99 € |



- |             |                      |          |
|-------------|----------------------|----------|
| 95030305011 | Maglione cream Gr. M | 103,99 € |
| 95030305012 | Maglione cream Gr. L | 103,99 € |

- |             |                        |          |
|-------------|------------------------|----------|
| 95030305013 | Maglione cream Gr. XL  | 103,99 € |
| 95030305017 | Maglione cream Gr. 2XL | 103,99 € |
| 95030305019 | Maglione cream Gr. 3XL | 103,99 € |



**Moto Guzzi Pullover "GUZZI",**  
mit Reißverschluss und aufgestickten Abzeichen. Das Rückenteil ist mit dem Moto Guzzi Logo bedruckt. 100% Wolle

- |             |                              |          |
|-------------|------------------------------|----------|
| 95030305054 | Pullover GUZZI, blau Gr. S   | 103,99 € |
| 95030305051 | Pullover GUZZI, blau Gr. M   | 103,99 € |
| 95030305052 | Pullover GUZZI, blau Gr. L   | 103,99 € |
| 95030305053 | Pullover GUZZI, blau Gr. XL  | 103,99 € |
| 95030305057 | Pullover GUZZI, blau Gr. 2XL | 103,99 € |



**Moto Guzzi Pullover "GUZZI", cream**  
mit Reißverschluss und aufgestickten Abzeichen. Das Rückenteil ist mit dem Moto Guzzi Logo bedruckt. 100% Wolle

- |             |                         |          |
|-------------|-------------------------|----------|
| 95030305114 | Pullover GUZZI, Gr. S   | 103,99 € |
| 95030305111 | Pullover GUZZI, Gr. M   | 103,99 € |
| 95030305112 | Pullover GUZZI, Gr. L   | 103,99 € |
| 95030305113 | Pullover GUZZI, Gr. XL  | 103,99 € |
| 95030305117 | Pullover GUZZI, Gr. 2XL | 103,99 € |



**Wichtiger Grössenhinweis:** Bei der Moto Guzzi Bekleidung Freizeitbekleidung fällt im Regelfall die bestellte Grösse eine Nummer kleiner aus !  
Beispiel:

**Wenn Sie Grösse XL benötigen, bestellen Sie am besten die Grösse XXL.**

### Moto Guzzi Weste mit Logo, blau

Gesteppte Weste mit vier Taschen, Aussenmaterial besteht aus Nylon

95031606068	Weste MG Gr. XS	162,49 €
95031606064	Weste MG Gr. S	162,49 €
95031606061	Weste MG Gr. M	162,49 €
95031606062	Weste MG Gr. L	162,49 €
95031606063	Weste MG Gr. XL	162,49 €
95031606067	Weste MG Gr. XXL	162,49 €
95031606069	Weste MG Gr. XXXL	162,49 €



### Moto Guzzi Strickpullover "GUZZI"-Schriftzug, grau

983212	Strickpullover Gr. S	95,25 €
983213	Strickpullover Gr. M	95,25 €
983214	Strickpullover Gr. L	95,25 €
983215	Strickpullover Gr. XL	95,25 €
983216	Strickpullover Gr. XXL	95,25 €
983217	Strickpullover 3XL	95,25 €
983218	Strickpullover 4XL	95,25 €



### Moto Guzzi Polo-Shirt mit "GUZZI"-Schriftzug, rot

100% Baumwolle, kurzarm

95030203091	Polo MG kurzarm, Gr. M	55,00 €
95030203092	Polo MG kurzarm, Gr. L	55,00 €
95030203093	Polo MG kurzarm, Gr. XL	55,00 €
95030203094	Polo MG kurzarm, Gr. S	55,00 €
95030203097	Polo MG kurzarm, Gr. XXL	55,00 €
95030203099	Polo MG kurzarm, Gr. XXXL	55,00 €



### Moto Guzzi Polo-Shirt mit "GUZZI"-Schriftzug, blau

100% Baumwolle, kurzarm

95030203064	Polo MG kurzarm, Gr. S	55,00 €
95030203061	Polo MG kurzarm, Gr. M	55,00 €
95030203062	Polo MG kurzarm, Gr. L	55,00 €
95030203063	Polo MG kurzarm, Gr. XL	55,00 €
95030203067	Polo MG kurzarm, Gr. XXL	55,00 €
95030203069	Polo MG kurzarm, Gr. XXXL	55,00 €





**Moto Guzzi T-Shirt mit "Guzzi"-Schriftzug, weiss/rot**  
zweifarbigen langärmligen T-Shirt

95030123001	T-Shirt Guzzi Gr. M	48,25 €
95030123002	T-Shirt Guzzi Gr. L	48,25 €
95030123003	T-Shirt Guzzi Gr. XL	48,25 €
95030123004	T-Shirt Guzzi Gr. S	48,25 €
95030123007	T-Shirt Guzzi Gr. XXL	48,25 €
95030123009	T-Shirt Guzzi Gr. XXXL	48,25 €



**Moto Guzzi T-Shirt mit "Guzzi"-Schriftzug, blau/weiss**  
zweifarbigen kurzärmligen T-Shirt

95030121061	T-Shirt MG Gr. M	29,00 €
95030121062	T-Shirt MG Gr. L	29,00 €
95030121063	T-Shirt MG Gr. XL	29,00 €
95030121064	T-Shirt MG Gr. S	29,00 €
95030121067	T-Shirt MG Gr. XXL	29,00 €
95030121069	T-Shirt MG Gr. XXXL	29,00 €



**Moto Guzzi T-Shirt mit "Guzzi"-Schriftzug, weiss/rot**  
zweifarbigen kurzärmligen T-Shirt

95030121051	T-Shirt MG Gr. M	29,00 €
95030121052	T-Shirt MG Gr. L	29,00 €
95030121053	T-Shirt MG Gr. XL	29,00 €
95030121054	T-Shirt MG Gr. S	29,00 €
95030121057	T-Shirt MG Gr. XXL	29,00 €
95030121059	T-Shirt MG Gr. XXXL	29,00 €



**Moto Guzzi Sweat-Shirt 1921 mit "Guzzi"-Schriftzug, grün**

Hochwertiges Sweat-Shirt mit durchgehenden Reißverschluss. 100% Baumwolle.

983246	Sweat-Shirt MG M	83,50 €
983247	Sweat-Shirt MG L	83,50 €
983248	Sweat-Shirt MG XL	83,50 €
983249	Sweat-Shirt MG XXL	83,50 €
983250	Sweat-Shirt MG 3XL	83,50 €
983251	Sweat-Shirt MG 4XL	83,50 €



**Moto Guzzi Sweat-Shirt mit "Moto Guzzi"-Schriftzug, rot**  
 Hochwertiges Sweat-Shirt mit durchgehenden Reißverschluss.  
 100 % Baumwolle.

95031205054	Sweat-Shirt MG rot, Gr. S	80,00 €
95031205051	Sweat-Shirt MG rot, Gr. M	80,00 €
95031205052	Sweat-Shirt MG rot, Gr. L	80,00 €
95031205053	Sweat-Shirt MG rot, Gr. XL	80,00 €
95031205057	Sweat-Shirt MG rot, Gr. XXL	80,00 €



**Moto Guzzi Sweat-Shirt mit "Moto Guzzi"-Schriftzug, blau**  
 Hochwertiges Sweat-Shirt mit durchgehenden Reißverschluss.  
 100 % Baumwolle

95031205064	Sweat-Shirt MG blau, Gr. S	80,00 €
95031205061	Sweat-Shirt MG blau, Gr. M	80,00 €
95031205062	Sweat-Shirt MG blau, Gr. L	80,00 €
95031205063	Sweat-Shirt MG blau, Gr. XL	80,00 €
95031205067	Sweat-Shirt MG blau, Gr. XXL	80,00 €



**Moto Guzzi Hemd mit "Moto Guzzi"-Schriftzug, schwarz**  
 100% Baumwolle, kurzarm

983003	Hemd MG schwarz M	69,00 €
983004	Hemd MG schwarz L	69,00 €
983005	Hemd MG schwarz XL	69,00 €
983006	Hemd MG schwarz XXL	69,00 €
983007	Hemd MG schwarz XXXL	69,00 €



**Moto Guzzi Hemd mit "Moto Guzzi"-Schriftzug, weiss**  
 100 % Baumwolle, kurzarm

983009	Hemd MG weiß M	69,00 €
983010	Hemd MG weiß L	69,00 €
983011	Hemd MG weiß XL	69,00 €
983012	Hemd MG weiß XXL	69,00 €
983013	Hemd MG weiß XXXL	69,00 €



**Wichtiger Grössenhinweis:** Bei der Moto Guzzi Bekleidung Freizeitbekleidung fällt im Regelfall die bestellte Grösse eine Nummer kleiner aus !

**Beispiel: Wenn Sie Grösse XL benötigen, bestellen Sie am besten die Grösse XXL.**





**Moto Guzzi Freizeithemd mit "GUZZI" - Schriftzug, blau**  
100% Baumwolle, kurzarm

95032200061	Hemd Moto Guzzi, blau Gr. M	60,00 €
95032200062	Hemd Moto Guzzi, blau Gr. L	60,00 €
95032200063	Hemd Moto Guzzi, blau Gr. XL	60,00 €
95032200067	Hemd Moto Guzzi, blau Gr. XXL	60,00 €
95032200069	Hemd Moto Guzzi, blau Gr. XXXL	60,00 €



**Moto Guzzi Freizeithemd mit "GUZZI" - Schriftzug, blau**  
100% Baumwolle, langarm

95032201061	Hemd Moto Guzzi, blau Gr. M	66,50 €
95032201062	Hemd Moto Guzzi, blau Gr. L	66,50 €
95032201063	Hemd Moto Guzzi, blau Gr. XL	66,50 €
95032201067	Hemd Moto Guzzi, blau Gr. XXL	66,50 €
95032201069	Hemd Moto Guzzi, blau Gr. XXXL	66,50 €



**Moto Guzzi Freizeithemd mit "GUZZI" - Schriftzug, beige**  
100% Baumwolle, kurzarm

95032200111	Hemd Moto Guzzi, beige Gr. M	60,00 €
95032200112	Hemd Moto Guzzi, beige Gr. L	60,00 €
95032200113	Hemd Moto Guzzi, beige Gr. XL	60,00 €
95032200117	Hemd Moto Guzzi, beige Gr. XXL	60,00 €
95032200119	Hemd Moto Guzzi, beige Gr. XXXL	60,00 €

**Moto Guzzi Freizeithemd mit "GUZZI" - Schriftzug, beige**  
100% Baumwolle, langarm

95032201111	Hemd Moto Guzzi, cream Gr. M	66,50 €
95032201112	Hemd Moto Guzzi, cream Gr. L	66,50 €
95032201113	Hemd Moto Guzzi, cream Gr. XL	66,50 €
95032201117	Hemd Moto Guzzi, cream Gr. XXL	66,50 €
95032201119	Hemd Moto Guzzi, cream Gr. XXXL	66,50 €



**Wichtiger Grössenhinweis:** Bei der Moto Guzzi Bekleidung Freizeitbekleidung fällt im Regelfall die bestellte Grösse eine Nummer kleiner aus !  
**Beispiel: Wenn Sie Grösse XL benötigen, bestellen Sie am besten die Grösse XXL.**

**Moto Guzzi Lady T-Shirt mit "Guzzi"-Schriftzug, rot**  
100% Baumwolle, kurzarm, tailliert, Elasticform

95030124008	T-Shirt Donna, rot Gr. XS	33,25 €
95030124004	T-Shirt Donna, rot Gr. S	33,25 €
95030124001	T-Shirt Donna, rot Gr. M	33,25 €
95030124002	T-Shirt Donna, rot Gr. L	33,25 €
95030124003	T-Shirt Donna, rot Gr. XL	33,25 €



**Moto Guzzi Lady Sweatshirt mit "Guzzi"-Schriftzug, rot**  
100% Baumwolle, mit durchgehenden Reißverschluss, mit Taschen

95031207008	Sweatshirt Donna XS	87,50 €
95031207004	Sweatshirt Donna S	87,50 €
95031207001	Sweatshirt Donna rot M	87,50 €
95031207002	Sweatshirt Donna rot L	87,50 €
95031207003	Sweatshirt Donna rot XL	87,50 €



**Moto Guzzi Lady T-Shirt mit "Guzzi"-Schriftzug, weiß/rot**

zweifarbigen langärmliges T-Shirt

95030123014	T-Shirt Guzzi Gr. S	40,00 €
95030123011	T-Shirt Guzzi Gr. M	40,00 €
95030123012	T-Shirt Guzzi Gr. L	40,00 €
95030123013	T-Shirt Guzzi Gr. XL	40,00 €
95030123017	T-Shirt Guzzi Gr. XXL	40,00 €
95030123019	T-Shirt Guzzi Gr. XXXL	40,00 €



**Moto Guzzi Lady Strickpullover mit "Guzzi"-Schriftzug, grau**

983219	Strickpullover MG Gr. XS	95,25 €
983220	Strickpullover MG Gr. S	95,25 €
983221	Strickpullover MG Gr. M	95,25 €
983222	Strickpullover MG Gr. L	95,25 €
983223	Strickpullover MG Gr. XL	95,25 €
983224	Strickpullover MG Gr. XXL	95,25 €





**Moto Guzzi Rucksack ZAINO für Sport und Freizeit**  
100% Nylon, schwarz-grau

95040201002 Rucksack ZAINO SPORT 82,00 €



**Moto Guzzi Laptoptasche, zum Tragen als Rucksack oder in der Hand. Mit Zusatztaschen für MP3 und mehr...**  
100% Nylon, schwarz

95040201001 Laptoptasche Moto Guzzi 82,00 €



**Moto Guzzi Badetuch, grün**  
95041800001 Badetuch 34,00 €



**Moto Guzzi Schlüsselband**  
95051401002 Schlüsselband 5,00 €



**Moto Guzzi Regenschirm, schwarz mit Ledergriff**

95040403000 Regenschirm schwarz 40,00 €



## Moto Guzzi Aufnäher und Aufbügler

95042401000	Aufnäher GUZZI, altes Logo	8,60 €
95042401001	Aufnäher GUZZI, oval 7x3,5cm	3,20 €
95042402000	Aufbügler GUZZI, schwarz-silber	8,70 €

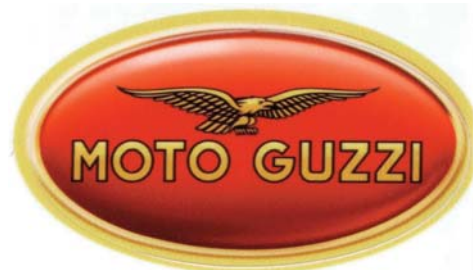
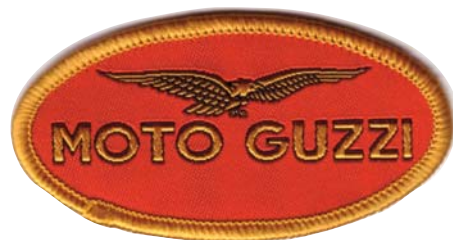

## Moto Guzzi Aufkleber

95061001002	MOTO GUZZI Logo 7,2 x 3,8cm	2,15 €
95050401050	Moto-Guzzi oval Hinterglas	4,90 €
500010805	Moto Guzzi oval groß 47x22cm	9,00 €
500033795	Moto Guzzi oval, rot, erhaben, 8,3x4,5 cm, gummiert	7,60 €

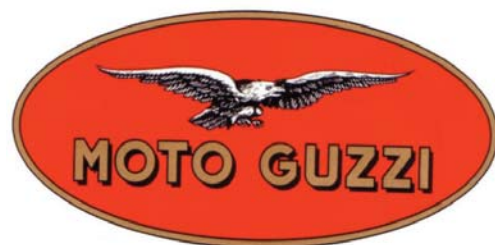

## Moto Guzzi Pins

95042301000	Moto Guzzi Logo oval	5,80 €
95042302000	Moto Guzzi Logo alt	5,80 €
95042303000	Moto Guzzi NORMALE	4,30 €
95042304000	Moto Guzzi GALLETTO	4,30 €
95042305000	Moto Guzzi GT NORGE	4,30 €
95042306000	Moto Guzzi 8 CILINDRI	4,30 €
95042307000	Moto Guzzi FALCONE	4,30 €





## Moto Guzzi Schlüsselanhänger, Gummi

95041401001	Moto Guzzi, mit Adler rot	3,65 €
95041401002	Moto Guzzi, grün	3,65 €
95041401050	Moto Guzzi, oval, rot	6,60 €



## Moto Guzzi Schlüsselanhänger, Leder

95041401003	Moto Guzzi, Leder oval	15,80 €
-------------	------------------------	---------



## Moto Guzzi Halstuch-Set 1921 mit Mütze, gestrickt, 100% Wolle

95040803001	Halstuch/Mütze-Set 1921, rot	53,25 €
-------------	------------------------------	---------



## Tank- und Kniepads

973221100021	Tankpad Moto Guzzi Carbon	25,00 €
500137005	Tankpad ITALY 215x125mm	21,50 €
500137003	Knie-Tankpadset Carbon Bumps	17,90 €
500137004	Knie-Tankpadset Clear Bumps	17,90 €



**Guzzi Wandthermometer aus stabilem emaillierten Stahlblech**

200098026 Außenthermometer Guzzi 37,25 €



**Nummernschild Schraubenset (4 Stück)**

200098025 Schraubenset Tricolore 13,99 €

200098021 Schraubenset Moto Guzzi 13,99 €

**Reifenventilkappen (2 Stück), verchromt mit Logo**

200098024 Ventilkappe Guzzi Logo 10,00 €

200098023 Ventilkappe Tricolore 10,00 €

**Guzzi Wandschilder aus stabilem emaillierten Stahlblech, rot**

200098030 'Logo alt' 10x14cm 22,75 €

200098031 'Logo neu' oval 10x14cm 24,00 €

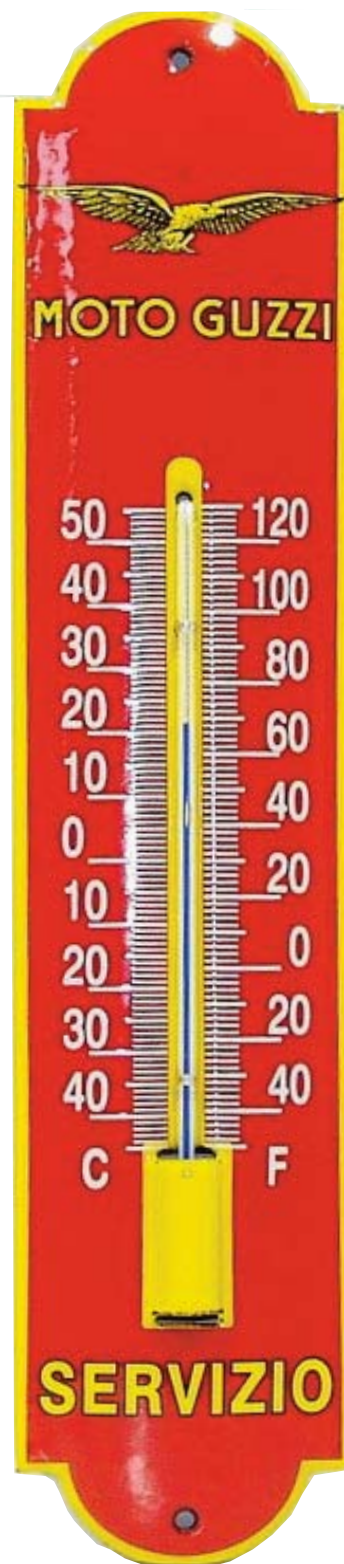
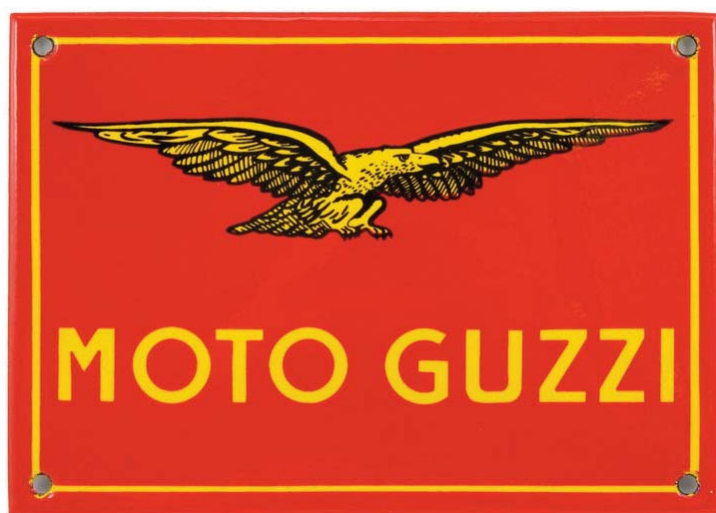



## Ölfilter und Luftfilter Moto-Guzzi

### Ölfilter Moto Guzzi

70208x329	Ölfilter 750 Nevada, Brevia `Champion`	10,90 €
47153085	Ölfilter 750 Nevada, Brevia `UFI 2553100`	8,00 €
70208C305	Ölfilter Cent., 1100 Sp., Cal. 1100i `Champion`	9,40 €
30153000-1	Ölfilter Cent., 1100 Sp., Cal. 1100i `UFI` `2328700`	7,79 €
14153000	Ölfilter gr. Mod `UFI` `2314900`	6,79 €
70208H302	Ölfilter gr. Mod `Champion`	8,79 €
14153000-Z	Ölfilter gr. Mod `SD-Tec`	5,80 €
70208X318	Ölfilter kl. Mod `Champion`	7,29 €
19153000	Ölfilter kl. Mod `UFI 2546500`	6,79 €
30003800	Ölfilteradapter gr. Mod->1100 ccm	22,50 €
14003800	Ölfilteranschluß gr. Mod.	42,74 €
412801002	Ölfilterschlüssel Duc/MG (8 Ecken)	12,40 €
412801005	Ölfilterschlüssel Guzzi ab 1100ccm, 14 Ecken	8,00 €
412801003	Ölfilterschlüssel SD-Tec Passend für SD-TEC, EMGO, UFI 2328700, Champion C305	5,90 €

### Luftfilter Moto Guzzi

AP8104242.	Luftfilter Brevia 750, Nevada 2004->	6,79 €
AP8104211	Luftfilter Brevia, Norge, 850-1200, 1200 Sport	9,90 €
30113600	Luftfilter Dayt., Quota, Cal. 1100-EV, 1100Sp. V11	14,40 €
30113640	Luftfilter Daytona A-Kit	59,00 €
AP8104329-Z	Luftfilter Griso, Stelvio 850/1100/1200	10,81 €
AP8104329	Luftfilter Griso, Stelvio 850/1100/1200	14,80 €
70208U300	Luftfilter LM 3, Cal. 2, V65/75, T5 eckig fl. Champion	9,00 €
28113650	Luftfilter LM 3, Cal. 2, V65/75, T5 eckig fl. UFI	5,50 €
70208U307	Luftfilter LM4, Cal. 3, 1000S eckig hoch Champion	11,80 €
28113660	Luftfilter LM4, Cal. 3, 1000S eckig hoch UFI	5,60 €
400127110	Luftfilter K&N 1100 Sport, Daytona, V11, Cali EV	60,75 €
700348002	Luftfilter K&N Brevia, Norge, 850-1200, 1200 Sport	66,00 €
400127109	Luftfilter K&N LM 4/1000	63,50 €
300127002	Luftfilter K&N konisch 35-37mm Chromkappe	33,75 €
300127001	Luftfilter K&N konisch 48mm f. Dell`Orto	48,75 €
300127000	Luftfilter K&N konisch 52mm f. Dell`Orto	52,00 €
400127330	Luftfilter K&N Öl+Reiniger	16,30 €
300127005	Luftfilter K&N rund, zylindrisch, 38mm	30,25 €
300375420	Luftfilter GREEN Brevia 850/1100/Norge	79,00 €
300375419	Luftfilter GREEN Griso 850/1100/V8 - Stelvio	79,00 €

### Benzinfilter Moto Guzzi

01106090-Z	Benzinfilter neue Modelle (Tank innen)	16,70 €
29106061-Z	Benzinfilter Dayt. 1.S./Cal. EV/Stone `00- Schraubf.	20,00 €
29106061B	Benzinfilter Dayt. 1./EV/Stone `00- Schraubf. Blau	12,90 €
30106000-Z	Benzinfilter Dayt. 2. Ser. 1100 Sp. Inj., V11	15,60 €
30106000B	Benzinfilter Dayt. 2. Ser. 1100 Sp. Inj., V11 blau	9,90 €



30153000-1



19153000



14153000

### Ölfilterschlüssel - Nicht vergessen !

412801002	Für Duc/MG	12,40 €
	Ölfilter	
412801005	Guzzi ab 1100 ccm, 14 Ecken	8,00 €



412801002



412801005



Sollten Sie nicht sicher sein, welchen Filter Sie benötigen, dann schauen Sie einfach in unseren Verwenderlisten im Moto Guzzi Bereich nach. Dort finden Sie für jedes Modell die Verschleißteile und Filter aufgelistet.

## Ducati Zylindersätze, Zylinder, Kolben und Zylinderlaufbuchsen

### Ducati Zylindersätze für 2 - Ventiler

400006171 750 F1,S,Paso 88 mm, 10:1 1249,50 €  
Luftgekühlt, 2 geschmiedete Pistalkolben mit je 400 gr.

400006172 750 F1,S,Paso 90mm, 11:1 1180,00 €  
Luftgekühlt, 2 Pista geschmiedete Racingkolben



### Zylindersätze Königswelle

Bitte beachten Sie folgendes:

Zylinderfußdurchmesser Replica 2 = 96mm

Zylinderfußdurchmesser altes Gehäuse = 92,5mm

RAM (altes Gehäuse), Borgokolben (neues Gehäuse)

400521791 900 MHR, 86,6mm, 10:1 1180,00 €

400521790 900 MHR, 86,6mm, 11:1 1180,00 €



### Zylindersätze für 900 SS, 900 SL, 900 Monster bis 1998

Zylindersatz mit Pistalkolben, High Compression 11:1

412805081.1 944 ccm, 94mm SS/M->98 1368,50 €

*Beim Einbau in die Cagiva Elefant 900 muß die Gemischregulierung korrigiert werden, da es sonst zu einer Überhitzung des Kolbens kommt.*

412805123 984 ccm, 96mm 984ccm 1390,00 €

400006005 944 ST 2, 907 i. e., 94mm 1213,75 €

**Zylindersatz 944 ccm, 944 ST 2 als Ersatz für die originalen Zylinder oder auch mit entsprechenden Anpassarbeiten für die 900 SS, SL und 900 Monster geeignet.**

412805082 944 ST2 original 952,00 €  
Gehäuse 100 mm, Verdichtung 10:1, inklusive Zylinderdichtsatz

12020811A GT 1000, stehend mit Kolben 696,00 €

12020801A GT 1000, liegend mit Kolben 696,00 €

12021461A 1100 Multistrada, stehend kompl. 702,10 €

12021451A 1100 Multistrada, liegend kompl. 702,10 €

12021451AB Hypermotard, 1100 liegend, kompl. 749,70 €

12021461AB Hypermotard, 1100 stehend, kompl. 749,70 €



### Ducati Zylindersätze für 4V, Testastretta, 1098

412805116 748, 853ccm, 94mm Stahlpleuel 1237,50 €

412805117 748, 853ccm, 94mm Titanpleuel 1237,50 €

412805R52 851-888 95mm HC 11:1 1185,00 €

12020834A 999/00 1 Zylinder + 1Kolben 956,00 €

12021511A 1098/07 stehender Zylinder 1089,00 €

12021501A 1098/07 liegender Zylinder 1089,00 €

### Ducati Zylinderlaufbuchsen für Einzylinder, Twins und Königswellen - Ducatis

060817120 350 76,0mm 145,00 €

062017124 500 Twin 64,75 €

062017123 500 Twin 64,75 €

077517123 750 SS Königswelle, 80mm 145,00 €

075917120 900 Köwe 86mm 145,00 €

### Stehbolzen für Zylinder 2 - Ventiler

075949270 750-900 Königswelle 21,75 €

400520950 750-900 SS, SL, Monster 12,40 €

76610591A 1000 M/SS, 1100er 9,00 €

### Stehbolzen für Zylinder Testatretta, 1098

76610451A 749-999R04 8,20 €

76610552B 1098 6,70 €





## Ducati Kolben, Kolbenringe

### Kolben für Ducati Königswellenmodelle in Racingqualität

075547405.1	750 S 80,0mm Racing ->1974	298,75 €
075547406.1	750 S 80,4mm Racing ->1974	298,75 €
075547407.1	750 S 80,5mm Racing ->1974	298,75 €
075547408.1	750 S 81,0mm Racing ->1974	298,75 €

075947507	900 SC komplett, 1.te.86,4 mm	289,00 €
075947607	900 SC komplett, 2.te.86,6 mm	289,00 €

075947609	900 HC komplett, 2.te.86,6 mm	289,00 €
075947509	900 HC komplett, 2.Üb.86,4 mm	289,00 €

SC = Standard Kompression 10:1

HC = Hohe Kompression 12:1

### Kolben für Ducati 2 - Ventiler Motoren

412805088	750 S-Paso 88 mm HC Pistal	335,00 €
412805090	750 S-Paso 90 mm HC Pistal	335,00 €
412805079	900 SS 92 mm komplett, original	246,75 €

412805119	Pistal 94 mm SS/M HC, 12:1 geschmiedete Kolben	335,00 €
-----------	--	----------

12220872A	Monster 1000 94 mm	231,50 €
12221541A	1000 SS, GT, 94 mm	231,50 €
12221441A	1100 Hypermotard, Multistrada	231,50 €
12221181A	ST 3, ST 4	321,75 €
400520160	916 94mm, original, komplett ab Fgst.-Nr.: 003124	301,50 €
12220642A	999-999 S/05, komplett, 100 mm	365,25 €
12221171C	749 R/05, komplett, 94 mm	354,00 €
12220481A	996, komplett, 98 mm 20KB	348,25 €
12221431A	1098, Modell 2007	374,90 €
12221432A	1098, Modell 2008	374,90 €

### Ducati Kolbenringsätze

412805029	88 mm alle 750er	81,00 €
412805080	92 mm 900SS/M -> `98	152,50 €
412805119R	94 mm für Pistal	95,00 €
12120331A	1000 GT, 94 mm	93,00 €
12120451A	1100 Hypermotard, Multistrada	75,30 €
12120241A	748	101,00 €

412805102	944 ST 2, 888, 916 94mm	107,50 €
12120281A	996, 98 mm 996	102,49 €
12120311A	999, 100 mm	121,50 €
12120461A	1098 Bj.2007	109,10 €
12120462A	1098 Bj.2008	109,10 €

### Ducati Kolbenbolzen

065947450	350 F3	6,50 €
075547450	750 GT, 22 mm	18,10 €
12110051A	900 M/SS, 19 mm	12,30 €
12111271A	1000 SS, GT, 1100 Hyper, MTS	19,10 €
12110471A	996, 20mm	26,75 €
12110781B	749-999, 1098 20 mm	43,24 €
12111411A	999 RS/04, 49 mm	55,50 €
12111951A	999 RS/05, 49 mm	67,75 €

### Kolbenbolzensicherungen

067547460	600-750 SS/Monster	0,92 €
12110061A	900S/Monster 19 mm	3,15 €
88440111A	1000 SS, GT, 1100 Hyper, MTS	0,68 €
12110211A	888-916, 21 mm	1,32 €
12110481A	996, 20 mm	1,52 €
12110791A	749-999, 1098	1,12 €



## Ventile für Ducati



Nr.: 412802077    Nr.: 412802081    Nr.: 400520126



Nr.: 20810011A.1

### Einlassventile Ducati

066092110	Pantah, 37,5 mm	47,75 €
412806033	350-400-600SS, 33,5mm	20,25 €
412806035	750 SS, 41mm	23,75 €
412806R50	750 SS Racing 42,5 mm	40,75 €
412806071	900 SS alle Mod.43 mm	34,75 €
412806073	900 SS Racing 44 mm	56,00 €
21010035A	944 ST 2, 43 mm	72,49 €
21010421A	1000 SS, GT, 1100 Hyperm.	76,50 €
400196300	750 - 900 Köwe Nitriert 40mm	46,51 €
076592110	750 - 900 Köwe MHR/S2 40mm	33,00 €
090592110	MHR1000, 42 mm	24,00 €
412806083	851, 32 mm	63,00 €
412806085	888/916, 33 mm 106,3 mm	58,25 €
21010051C	888/916, 34 mm 106,3 mm	73,99 €
21010222A	888/916, 36 mm 106,3 mm	65,25 €
412806094	888/916, 37 mm 106,3 mm	80,50 €
21010721A	1098, 42 mm	48,80 €

### Auslassventile Ducati

066092120	Pantah 33,5mm 97,6mm	48,00 €
412806034	350-600SS 30,5mm	20,25 €
412806036	750SS 35mm	24,00 €
075592120	750 GT 36mm	47,50 €
400196400	750-900 Köwe.Nitri.36mm	46,51 €
076592120	750/900Köwe MHR/S2 36mm	17,80 €
412806072.	900 SS alle Mod.38mm	34,75 €
412806022	900 SS Racing 39mm	62,00 €
21110034A	944 ST 2, 38mm	82,00 €
21110401A	1000 SS, GT, 1100 Hyperm.	61,00 €
090592120	MHR1000 38mm	24,00 €
412806084	851 28mm	73,49 €
412806086	888/916 29mm 106,3mm	57,00 €
412806R55	888/916 30mm 106,3mm	47,50 €
21110701B	1098, 34 mm	48,80 €

### Ventilschaftdichtungen Ducati

412802081	2-Ventiler, schwarz	2,30 €
400520126	2-Ventiler, grün	2,09 €
412802077	4-Ventiler	3,65 €
76410021A	1000 - 1100er, 749, 999 - 1098	3,65 €

### Ventilhalbringe für Ducati

66910031A	600 - 900 2 - Ventiler	2,55 €
66910011C	4-V 1,5 mm	3,75 €
412806068	4-V 1,7 mm	3,00 €
66910011E	749 - 999, 1000 - 1100, 1098	3,00 €

### Kipphebelüberarbeitung

Als interessante Werkstattleistung, bieten wir ihnen das Überarbeiten von Kipphebeln im Tausch an. Von einem Spezialbetrieb lassen wir die alten eingelaufenen Kipphebel überarbeiten. Die Kipphebellaufflächen werden dabei durch ein spezielles Schweissverfahren mit einer speziellen Hartmetalllegierung behandelt und anschliessend neu geschliffen. Der entscheidene Vorteil gegenüber der vorherigen Chromlaufschicht besteht darin, dass sich keine Materialablösungen bilden und die Laufleistung der neuen Kipphebel sich entscheidend verlängert. Eine eventuelle Porenbildung durch das Auftragsschweissen hat keinerlei Einfluss auf die Qualität der neuen Kipphebel.

**Die Kipphebelüberarbeitung wird für alle Kipphebelarten angeboten.**



## Carrillo-Pleuel Ducati

Die von uns gelieferten Carrillo-Pleuel sind selbstverständlich Originale aus Amerika, keine Nachbauten. Neben den genannten Ausführungen sind Carrillo Pleuel für nahezu jeden Motortyp, auch in Einzelanfertigung nach Muster, lieferbar.

Die Lieferzeit beträgt in diesem Fall etwa 10 Wochen. Alle Pleuel sind wahlweise auch mit Öldruckschmierung lieferbar. Die Verschraubung der Standardversion ist 5/16. Andere Verschraubungen sind gegen Aufpreis lieferbar.

Durch eine veränderte Preispolitik bei CARRILLO, schwanken die Preise für Zusatzleistungen wie zum Beispiel die zusätzliche Ölkanalbohrung sehr. Bitte fragen Sie die gewünschten Leistungen erst bei uns an.

### Carrillo Pleuel für Ducati Einzylinder und Königswelle

400077003	Pleuel Carrillo 350 Einzylinder 35/20/140	297,50 €
400077008	Pleuel Carrillo 1000 MHR	458,00 €
400077002	Pleuel Carrillo 900 Köwe Kolbenbolzen 20mm	458,00 €

400077009	Pleuel Carrillo Hubzapfen f.Köwe 36mm	69,00 €
400077009A	Pleuel Carrillo Hubzapfen f.Köwe 38mm	69,00 €

### Carrillo Pleuel für Ducati Zahnriemenmodelle

400077007	Pleuel Carrillo 750 SS Zahnriemen ab '89	458,15 €
400077004	Pleuel Carrillo 900 SS Zahnriemen ab '89 Kolbenbolzen 19mm	458,15 €

### Carrillo Pleuel für Ducati 4 Ventilmotoren

400077006	Pleuel Carrillo 851/888 Kolbenbolzen 20mm	458,00 €
400077005	Pleuel Carrillo 851/888 Kolbenbolzen 21mm	458,00 €
400077001	Pleuel Carrillo 916/996 Kolbenbolzen 20mm	458,00 €

### Ducati Pleuelsätze Racing aus Italien

060047100.1	Pleuelsatz 175-250 Racing 61mm	668,49 €
060847353.1	Pleuelsatz 250-350 Racing	668,49 €
061647350.1	Pleuelsatz 450 Racing 20mm	668,49 €

### Pleuellagerschalen für Ducati

412805073	Pleuellagerschale 350-750 S Standard	7,70 €
412805074	Pleuellagerschale 350-750 S 1.Untermass	7,70 €
400128060	Pleuellagerschale 350-750 S 2.Untermass	35,00 €

412805077	Pleuellagerschale 900 SS/Monster Standard	10,50 €
412805078	Pleuellagerschale 900 SS/M/4V 1.Untermass	34,50 €
400128063	Pleuellagerschale 900 SS/M/4V 2.Untermass	34,50 €

400520901	Pleuellagerschale 916, 999 rot	11,00 €
400520900	Pleuellagerschale 916, 999 blau	10,90 €

11210121AB	Pleuellagerschale 1098, 1100 Hyper blau	25,00 €
11210121AC	Pleuellagerschale 1098, 1100 Hyper gelb	12,30 €

### Pleueldehnschraube

400520106	Dehnschraube für Ducatipleuel 900SS ab 1989, 1000 SS, GT, 1100 Multistrada, 1100 Hypermotard 851, 888, 916, 996, 998, 999, 1098	7,20 €
-----------	---	--------





Nr.: 412806300



Nr.: 412806301



Nr.: 412806302



Nr.: 400 002 020



## Verstärkte Ölpumpen für Ducati

412806302	Einzyylinder 250 - 450 ccm + 50 % Förderleistung	279,50 €
412806301	Königswelle Rundmotor + 50 % Förderleistung	479,00 €
412806300	Königswelle, eckiger Motor + 50 % Förderleistung	470,25 €
400006170	Königswelle 750 GT/Sport Ein Nachbau des nicht mehr lieferbaren Originals	449,00 €

## Ölpumpe Ducati Original

24920021A	900 SS, Monster, 916	287,50 €
17420256A	749 - 999	208,25 €
17420381A	1098, 1100 Hypermotard	213,30 €

## Ducati Öldruckschalter

400520063	900 SS, 748 - 916, ST2	21,00 €
53940302A	996, 749 - 999, 1098 1100 Hypermotard	27,80 €

## Ducati Ölblatsschrauben

89410091A	Ölblatsschraube 996 R-RS/99	26,75 €
89320061A	Ölblatsschraube 999R	6,50 €
066049053	Ölblatsschraube 900 SS, 748 - 1098 1100 Hyper, MTS, mit Magnet M22x1,5	6,00 €

## Dichtscheiben für Ölwechsel

061949825	Dichtscheibe Ölblatsschraube 350 - 500 Pantah	0,29 €
400129115	Dichtscheibe Ölblatsschraube 750 - 900, 748 - 916, 749 - 999, 1098, 1100 Hypermotard	0,30 €
85250261A	Dichtscheibe Ölblatsschraube 999 R	0,40 €
85250051A	Dichtscheibe Ölsieb 999, 1100 Hyper	0,58 €
400129116	Dichtscheibe Ölsieb 900 SS, 748 - 916	0,48 €

## Ölsiebdeckeldichtung

78810651A	Dichtung Ölsieb 998, 999, 1098	2,80 €
-----------	--------------------------------	--------

## Ducati Ölfilter

42311800	Ölfilter 1000 MHR 86- Lav. 650/750	8,79 €
061949855	Ölfilter 350-500 Twin/Scramb./GTV	10,90 €
400002020	Ölfilter 750-900 Köwe, S2, SD, SS	7,20 €
44440034A	Pantah->1098 FIAM, original	9,00 €
70208H301	Pantah->1098 Champion, schwarz	8,00 €
412802034-S	Pantah->1098 UFI, weiss	10,90 €

## Ölfilterschlüssel für den schnellen Wechsel des Patronenölfilters

412801002	Ölfilterschlüssel Ducatifilter	12,40 €
-----------	--------------------------------	---------



Nr.: 400 520 063



## Stummellenker-Sätze für Ducati

037054923	750 - 907 Paso	182,25 €
36020021A	40mm,750 S	198,00 €
412812057	50mm 851.900SS*91	71,50 €
412812065	50mm Racing Showa	162,74 €
966075AAA	Monster 900 ab 00	340,49 €

### Stummellenker, einzeln für Ducati

36020221A	900 SS i.e. links	111,25 €
36020231A	900 SS i.e. rechts	111,25 €
400520706	ST2/ST4 links	137,50 €
400520705	ST2/ST4 rechts	137,50 €

36010291A	Monster S4 links	168,25 €
36010301A	Monster S4 rechts	168,25 €

36020301A	996 links	129,75 €
36020311A	996 rechts	129,75 €
36010441A	999 links	95,00 €
36010431A	999 rechts	95,00 €

36020861B	1098 S rechts	95,20 €
36020871B	1098 S links	95,20 €

### Stummellenkerstopfen

87210181A	900 SS-998	1,14 €
-----------	------------	--------

### Stummellenker Ersatzrohre

36020121A.1	748/916 links	47,50 €
36020131A.1	748/916 rechts	47,50 €
36020301A.1	748/996 links 99->	47,50 €
36020311A.1	748/996 rechts 99->	47,50 €
36010171C	999 RS/04, links	96,50 €
36010181C	999 RS/04, rechts	96,50 €

### Stummellenker - Sätze von LSL, Aluminium, 5° gekröpft, farbige Stummellenker mit TÜV - Gutachten. TYP "SPORT - MATCH".

Der LSL-Stummellenker Match bietet durch seine besondere Konstruktion die Möglichkeit zur idealen Sitz- und Griffposition.

400042383	LSL 38mm blau	154,95 €
400042382	LSL 38mm rot	154,95 €
400042384	LSL 38mm schwarz	154,95 €
400042381	LSL 38mm silber	154,95 €
400042403	LSL 40mm blau	154,95 €
400042402	LSL 40mm rot	154,95 €
400042404	LSL 40mm schwarz	154,95 €
400042401	LSL 40mm silber	154,95 €
400042503	LSL 50mm blau	154,95 €
400042502	LSL 50mm rot	154,95 €
400042504	LSL 50mm schwarz	154,95 €
400042501	LSL 50mm silber	154,95 €
400042523	LSL 52mm blau	154,95 €
400042522	LSL 52mm rot	154,95 €
400042524	LSL 52mm schwarz	154,95 €
400042521	LSL 52mm silber	154,95 €
400042533	LSL 53mm blau	154,95 €
400042532	LSL 53mm rot	154,95 €
400042534	LSL 53mm schwarz	154,95 €
400042531	LSL 53mm silber	154,95 €
400042545	LSL 54mm anthraz.	154,95 €
400042543	LSL 54mm blau	154,95 €
400042542	LSL 54mm rot	154,95 €
400042544	LSL 54mm schwarz	154,95 €
400042541	LSL 54mm silber	154,95 €



Nr.: 412 812 057



Die Lenkrohre können als Ersatzteil einzeln nachbestellt werden. Als Lenkergewichte passen alle für Alulenker vorgesehenen Ausführungen mit 14mm Durchmesser.

## LSL Stummellenker, TYP "Offset - High"

Stummellenker - Sätze von LSL, Aluminium, 5° gekröpft, farbige Stummellenker mit Teilegutachten "Offset - High", der Rennsportstummel. Die Rennsportvariante Offset-High ist extrem leicht konstruiert und bietet einen Versatz von 25mm nach vorn und 37mm nach oben. Die Schelle ist silberglänzend eloxiert; der Lenkrohrwinkel beträgt 5°.



Für die Montage von Bremsflüssigkeitsbehältern verschiedener Modelle gibt es ein spezielles Haltekit, das von vorne im Sport-Match-Lenkrohr geklemmt werden kann.

154-T22 Ausgleichsbehälter-Haltekit 10,22 €

400042383H	LSL 38mm blau	194,95 €
400042382H	LSL 38mm rot	194,95 €
400042384H	LSL 38mm schwarz	194,95 €
400042381H	LSL 38mm silber	194,95 €
400042403H	LSL 40mm blau	194,95 €
400042402H	LSL 40mm rot	194,95 €
400042404H	LSL 40mm schwarz	194,95 €
400042401H	LSL 40mm silber	194,95 €
400042503H	LSL 50mm blau	194,95 €
400042502H	LSL 50mm rot	194,95 €
400042504H	LSL 50mm schwarz	194,95 €
400042501H	LSL 50mm silber	194,95 €
400042523H	LSL 52mm blau	194,95 €
400042522H	LSL 52mm rot	194,95 €
400042524H	LSL 52mm schwarz	194,95 €
400042521H	LSL 52mm silber	194,95 €
400042533H	LSL 53mm blau	194,95 €
400042532H	LSL 53mm rot	194,95 €
400042534H	LSL 53mm schwarz	194,95 €
400042531H	LSL 53mm silber	194,95 €
400042545H	LSL 54mm anthraz.	194,95 €
400042543H	LSL 54mm blau	194,95 €
400042542H	LSL 54mm rot	194,95 €
400042544H	LSL 54mm schwarz	194,95 €
400042541H	LSL 54mm silber	194,95 €

Als Lenkergewichte passen alle für Alulenker vorgesehenen Ausführungen mit 14mm Durchmesser.

### Lenker für Ducati

412812064	Monster 600 - 900 bis '98	47,50 €
36010121G	Monster 750 City	83,25 €
36010351A	Monster 620/750/900/1000 '02->	53,50 €
36010122C	Monster 900 '99->	51,50 €
36010231B	Monster 750/900'2000	41,50 €
36010451B	Monster S4R-S2R	154,25 €
36010731A	Monster S4RS	154,50 €
36010671A	Multistrada 620	53,50 €
36010601A	Multistrada 1000 S	136,75 €
36010851A	Multistrada 1100	54,60 €
36010841A	1000 GT	64,75 €
36010901B	Hypermotard 2008	154,70 €







### Ducati Drehzahlmesser

40240111B	Monster 2000 -> CEV	294,75 €
400520010	600/750/900 SS, -> 9000U/min	199,00 €
40240061B	748 - 919 SPS, CEV	265,25 €
400128411	851/888, 10000 U/min	103,49 €

### Ducati Drehzahlmesserwellen

412810R05	750 S/SS, 900 SS	12,40 €
412810031	851 / 888 ab '88	19,00 €
400520183	Paso 750	12,49 €
080137060	900 S 2, 500 SL, Nippon Denso	22,25 €

### Ducati Gaszüge

412810019	Pantah 350 - 650 - F1, liegend	13,20 €
412810018	Pantah 350 - 650 - F1, stehend	12,00 €

65610082A	600 - 900 SS/SL ab '91, Öffner	16,40 €
65610092A	600 - 900 SS/SL ab '91, Schliesser	16,40 €

400520002	851 Superbike '88 - '90	9,90 €
400520161	851/888 bis '93	10,10 €
65610631A	620 Multistrada	16,60 €

412810097	748, 916, 996	31,00 €
400520807	800 - 1000 SS'00-> ST2	13,90 €

079754960	900SS-R-S2-1000-R- 40er liegend	10,00 €
080354960	900SS-R-S2-1000-R- 40er steh.	11,20 €

65610351A	996 R, 998	13,99 €
-----------	------------	---------

65610711A	1098 Öffner	20,40 €
65610701A	1098 Schliesser	20,40 €

400520162	Monster 600 - 900 Öffner	18,20 €
400520163	Monster 600 - 900 Schliesser	18,00 €

65610262A	Monster 900 i.e.	18,80 €
65610362A	Monster 1000	17,50 €
65610341C	Monster S4RS	17,80 €

65610501B	ST 3	16,10 €
65610241A	ST 4	33,75 €

### Ducati Gaszugsätze

412810034	600 - 900 SS/SL ab '91 Öffner + Schliesser	25,75 €
-----------	---	---------

65620021A	Multistrada 1000	49,50 €
-----------	------------------	---------

65620011A	749 - 999 inkl. Chokezug	65,50 €
65620681A	Sportclassic 1000	41,50 €

65620691A	GT 1000	41,50 €
65620711A	Hypermotard	47,60 €

## Ducati Regler

060846750 6V Scrambler 136,75 €  
Regler mit schwarzer Steckerleiste

54040011A 750/900SS'89,Köwe,  
für 3-polige Lichtmaschine, 25AH  
Regler mit schwarzer Steckerleiste

400520607 Köwe, Darmah, Pantah 500 139,00 €  
für 2-polige Lichtmaschine,  
Regler mit roter Steckerleiste,  
Ersatz für DUCATI/ZANUSSI Regler

412809068A Ducati-Lichtmaschinenregler 148,75 €  
mit Überlastschutz,  
ohne Kühlrippen

412809068 Ducati-Lichtmaschinenregler 138,50 €  
ohne Überlastschutz,  
mit Kühlrippen

54040261A Hypermotard 65,50 €

54040101A Monster S4, GT 1000 72,74 €  
Multistrada 1100

54040111A ST 2'00 94,50 €  
Shindengen ab'97, 3-polige Lima

54040191A 999, 1098 102,99 €  
SH 579 EA, (neue Version)

54010041A 955 Racing 2 - polig 379,75 €  
54010201A 999RS/04 281,49 €

### Ducati Reglerumbau - Kits inkl. Halter und Kabelsatz

54040091A Regler ST2 291,50 €  
69920841A Regler-Kit 748/916/888 238,00 €  
69920831B Regler-Kit Monster 238,00 €  
69920821B Regler-Kit SS 233,75 €

54040131A Shindengen Ersatzregler für Kit 101,99 €

### Ducati Lichtmaschinen

400520266 750 Sp/Köwe/F1/F3 458,00 €

412809034 851,900 SS ab'91 385,00 €

26440122A 748,916 420,00 €

26440143B 748'01, 900, 996, MTS 320,75 €  
26440171A 999R, 1098 kpl. 376,00 €

26440151F 280 W 999 RS/05 617,75 €

26440221A GT 1000 kpl. 331,25 €

26440182A ST 2 2006 kpl. 324,25 €

26440201A ST 2 '98 kpl. 838,25 €

Nr.: 400520607



Nr.: 060846750



Nr.: 54040011A



Nr.: 412809068



Nr.: 412 809 068A



Nr.: 54040111A





## Ducati Elektronik

### Ducati Zündboxen Performance, Kokusan

412809098	Zündbox 600-900SS,SL,Monster, 1.1 für mehr Drehmoment	168,80 €
412809099	Zündbox 600-900SS,SL,Monster, 2.4 für mehr Drehzahl	168,80 €

### Ducati Zündboxen Original und Ersatz, Kokusan

412809044	Zündbox 900SS 91,Monster,750Sp Zubehörszündbox als Ersatz	148,75 €
036938610	Zündbox orig 900SS 91,Monster,750Sp Ducati - Originalzündbox	165,26 €

### Ducati Zündspulen

040031303	Zündspule 6V Scrambler	49,00 €
400520251	Zündspule 750S, 750/900SS/M.'91->	86,50 €
38040041B	Zündspule Monster i.e.	78,25 €
28540031A	Zündspule 748 - 916 Marelli( eckig )	49,00 €

### Ducati Zündspule mit integrierten Kerzenstecker

38040031A	Zündspule/Kerzenstecker Monster S4	161,00 €
-----------	------------------------------------	----------

### Ducati Anlassermagnetschalter

39740011A	600 - 900 SS, 748 - 916	35,75 €
075550700	860 GTS	37,00 €
082038460	Köwe, Pantah, Cag. Allazzurra	34,75 €

### Ducati Anlasserkohlen

067050815	750-900 SS/Monster	25,50 €
066050817	Pantah	30,75 €
080550810	1000 MHR (1 Stück)	16,20 €

### Ducati Starterschalter

412809067	750/900 SS, 851	32,00 €
412809101	Monster/748/916	70,00 €
65040101A	Multistrada	53,50 €
65010052A	GT 1000	39,60 €
65040081B	999	45,01 €
65040111A	1098	38,10 €

### Ducati Blinkerschalter

412809066	750-900SS, 851	70,25 €
65110052A	GT 1000	46,70 €
65140111A	Monster 620 i.e.	67,75 €
412809100	Monster, 748 - 916	128,00 €
65140141A	Multistrada	100,50 €
65140061B	996/944 ST 2	128,00 €
65140131A	999	95,50 €
65110041A	1098	125,00 €



Nr.: 28540031A



Nr.: 036938610



Nr.: 39740011A

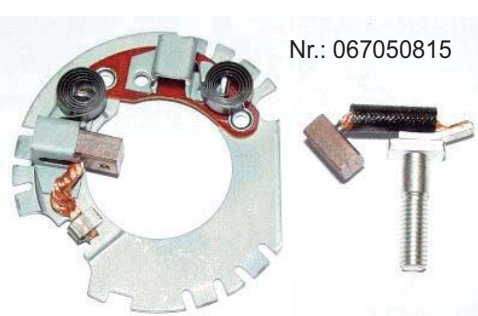

Nr.: 067050815



Nr.: 412 809 066



Nr.: 412 809 067



Nr.: 412 809 062 (Rechts)

Nr.: 412 809 063 (Links)



Nr.: 400 520 457 (Vorn rechts/Hinten links)

Nr.: 400 520 458 (Vorn links/Hinten rechts)



Nr.: 53040081A (Vorn links)

Nr.: 53040071A (Vorn rechts)

Nr.: 53040101A (Hinten links)

Nr.: 53040091A (Hinten rechts)



## Ducati Blinker

412809064	750/900SS ab`91, hinten für links und rechts	14,49 €
412809063	851,750/900 SS`91, vorn links	23,75 €
412809062	851,750/900 SS`91, vorn rechts	23,75 €
96900400B	Monster`00, Chrom, vorn/links	17,50 €
96900300B	Monster`00, chrom, vorn/rechts	17,50 €
412809300	ST2-4 vorn, links	21,00 €
412809301	ST2-4, vorn, rechts	21,00 €
53010112A	GT 1000 vorn rechts und links	24,25 €
53010141A	Hypermotard vorn rechts	58,40 €
53010151A	Hypermotard vorn links	58,40 €
53010161A	Hypermotard hinten rechts	22,40 €
53010171A	Hypermotard hinten links	22,40 €
400520458	748-916, Monster vo/li.hi/re.	12,00 €
400520457	748-916, Monster vo/re.hi/li.	12,00 €
53110021A	749/999/MS hinten, links	18,50 €
53110011A	749/999/MS hinten, rechts	18,50 €
96951703B	999 Carbon, vorn, links	198,75 €
96951603B	999 Carbon, vorn, rechts	198,75 €
53010201A	1098 hinten links	19,90 €
53010211A	1098 hinten rechts	19,90 €

## Ducati Blinkergläser

037099450	907ie Paso links	25,50 €
037099455	907ie Paso rechts	25,50 €
53240041A	Monster `00-	4,90 €
400520070	Monster, Mito	2,50 €
53240071A	Multistrada links	21,75 €
53240061A	Multistrada rechts	21,75 €
53240091A	749/999, vorn links	23,00 €
53240081A	749/999, vorn rechts	23,00 €

Blinkerglas Paso





**Sitzbankpolster Neopren, original**

96984107B Duc Sitzbankpolster 1098 R, Neopren 151,00 €

**Sitzbankpolster aus hochwertigen Neopren®-Kautschuk**

Dieses Racing-Sitzkissen ist aus einer Kevlar-Carbon-Unterplatte gefertigt und mit echtem Neopren®-Kautschuk mit 12 mm Materialstärke bezogen (Rennerprobt).

Das bedeutet auch hohen UV-Schutz.

Trocknet und bleicht somit nicht aus wie preiswertes Moosgummi.

Der Sitz eignet sich aufgrund des hohen Grip-Faktors hervorragend für jeden Racing-Einsatz und für das perfekte Hanging-off. Der Sitz ist komplett montagefertig vorgebohrt.

96984107B-Z Sitzbankpolster 1098, 12mm Neopren 110,00 €

96984107B-Z1 Sitzbankpolster 1098, 15mm Neopren 125,00 €



Nr.: 96984107B-Z



Nr.: 96984107B-Z1

59510302A Duc Sitzbankpolster 748-916 rot 100,00 €



Nr.: 59510302A

59510291A Duc Sitzbankpolster 748/916 BP Fahrer 98,75 €

400520401 Duc Sitzbankpolster 748/996 SP Mono 92,75 €



Nr.: 400520401



Nr.: 59510291A



Nr.: 400 520 192



Nr.: 400 520 193



Nr.: 400520197



Nr.: 400520191



Nr.: 52310301A

## Ducati Spiegel

400520191	750S/906/851-> 91` (rund)	51,25 €
400520192	750SS / 900SS ab `91 - schwarz eckig	37,25 €
400520193	900 SS ab 91 rot	62,00 €
52340091A	750 - 900 SS i.e `99-> links	82,25 €
52340081a	750 - 900 SS i.e `99-> rechts	82,25 €
52340212A	GT 1000, links	47,60 €
52340202A	GT 1000, rechts	47,60 €
52310301A	Hypermotard rechts und links	142,80 €
400520194	Monster 600 750 900 -> `00 links	51,25 €
400520195	Monster 600 750 900 -> `00 rechts	51,00 €
52340151A	Monster 620/S4 links 2004->	53,50 €
52340141A	Monster 620/S4 rechts 2004->	53,50 €
52340131A	Monster 620/S4 rechts->2003	51,00 €
52340121A	Monster 620/S4 links ->2003	51,00 €
52320141C	Multistrada 620, links, mit Blinker`06	71,99 €
52320131C	Multistrada 620, rechts, mit Blinker`06	71,99 €
69923021A	Multistrada 1000 (Satz) `05 linker und rechter Spiegel	79,75 €
400520196	916/748 links	67,25 €
400520197	916/748 rechts	67,25 €
52310031CB	998 links gelb	76,01 €
52310031CA	998 links rot	76,01 €
52310041CB	998 rechts gelb	76,01 €
52310041CA	998 rechts rot	76,01 €
96974703B	749/999 links schwarz	58,75 €
96974803B	749/999 rechts schwarz	58,75 €
52320201C	1098, rechts	122,40 €
52320211C	1098, links	122,40 €
412809403	ST 2/4 rot links	115,75 €
412809406	ST 2/4 rot rechts	115,75 €
412809404	ST 2/4 schwarz links	115,75 €
412809407	ST 2/4 schwarz rechts	115,75 €
412809402	ST 2/4 silber links	115,75 €
412809405	ST 2/4 silber rechts	115,75 €
52320101AB	999, links, gelb	122,25 €
52320091AB	999, rechts, gelb	122,25 €
52320101A	999, links, rot	122,25 €
52320091A	999, rechts, rot	122,25 €
52320091AT	999, rechts, schwarz	122,25 €
52320101AT	999, links, schwarz	122,25 €
<b>Ducati Spiegelhalter</b>		
400520198	748/916 links	33,25 €
400520199	748/916 rechts	33,25 €
82921221AB	748/996`00 li.	29,75 €
82921231AB	748/996`00 re.	29,75 €
82926051A	999 R, links 2005	73,99 €
82926041A	999 R, rechts 2005	73,99 €
82923851CA	749-999, links 2005	52,00 €
82923841CA	749-999, rechts 2005	52,00 €
82923851AC	749-999, links bis 2004	55,50 €
82923841AC	749-999, rechts bis 2004	55,50 €



## Ducati Zündrotoren aus Aluminium

Mit diesen Zündrotoren können Sie mit geringem Aufwand die Schwungmasse erheblich reduzieren. Damit wird Ihr Motor spritziger und spricht schneller auf die Gasgriffbewegungen an. Der Motor dreht freier und schneller hoch. Die Gewichtersparnis beträgt je nach Zündrotor bis zu 1,3 kg.

Diese Zündrotoren sind für Hobbyschrauber im Regelfall in ca. 2 Stunden eingebaut.

### Aluminium Zündrotoren für Kokusan, PureTEC

400351003 Alu 600 - 900 98-> PureTEC 155,00 €  
Schwungrad für Ducati Monster 900 ab 2000 Vergasermotoren. Gewicht 737 Gramm.

400351002 Alu 600 - 900->97 EVO 2, PureTEC 139,00 €  
Für alle 900 SS/SL und Monster Modelle von 95-98 passend.  
Gewicht 234 Gramm! Gewichteinsparung gegenüber dem Original 1,550 kg !! Sehr spontane Gasannahme und ein deutlich schnelleres Hochdrehen des Motors. **Nur für den Profischrauber !!!**

400351001 Alu 600 - 900->97 EVO 1, PureTEC 129,00 €  
Für Ducati-Modelle 600-750-900ccm SS/SL und Monster von 1991-1997, 587g, feingewuchtet, incl. Montageanleitung.

### Aluminium Zündrotoren, MPL

400035200 Alu 748-998 ab 99 MPL, 560gr. 139,00 €  
Dieser Zündrotor passt bei folgenden Modellen 748 / 749 / 996 / 998 / 999 / 750ie / 900ie / ST-4 / S4 / Monster ie / Multistrada - ab Bj. '99.

400035201 Alu 748/916S/BP/ST2->98 MPL, 560gr. 119,00 €  
Dieser Zündrotor passt bei den Modellen 748 und 916 bis Bj. 98 sowie ST-2 von Bj. 97-98

400035202 Alu 851/888/907ie/916S/SP MPL, 560gr. 139,00 €  
Dieser Zündrotor passt bei folgenden Modellen 851 / 888 / 907 ie / 916 S Bj. 94 / 916 SP Bj. 94-96 / und 916 SPS bis Bj. 98

### Aluminium Zündrotoren, DSM

400088019 Zündrotor Alu 900SS 89/90,906Paso 147,50 €





## Ducati Zahnriemen

73740211A	1000 M, SS, MTS, Hypermotard	56,50 €
412806044	500 Pantah - 800ccm, Gates kevlar, eckiges Zahnprofil	16,80 €
412806091	900 SS, SL, Monster, Gates kevlar	21,75 €
73710061A	748, 996, 95 Zähne, ab Modell 2001	50,00 €
73740171A	748 R 2000	48,00 €
73740124A	749, 998, 999	69,00 €
73740251A	848, 1098, 1098 S, 1198	47,25 €
412806088	851 - 996'00, Gates kevlar	31,75 €
412806089	851 - 996'00, Racing, kevlar	48,00 €
73710101A	ST4 /S, MS 4, 748 S, 748'02	56,50 €
412806101F	ST4 /S, MS 4, 748 S, 748'02, Flennor	31,00 €
73710051A	Monster/SS 600 -750 ie (rund) rundes Zahnprofil	39,50 €
412806102F	M600/750 Dark, Flennor rundes Zahnprofil	16,60 €
73710091A	996 S, 2001	48,00 €

## Ducati Spannrollen für Zahnriemen

037029350	Spannrolle 750S - 1000 SS, SL, Monster GT 1000	35,75 €
45120211A	Spannrolle 1100 Multistrada	87,00 €
45110081A	Spannrolle 4V starr	13,40 €
45110071A	Spannrolle 4V variabel	13,40 €
45110341A	Spannrolle S4, variabel	22,75 €
45110101A	Spannrolle S4, ST4 starr	24,50 €
45110391A	Spannrolle 999RS/04	51,50 €
45110361A	Spannrolle 999RS/04	51,50 €
45110421A	Spannrolle 999 R, starr	27,50 €
45110182A	Spannrolle 999 R, variabel	24,00 €
45120183A	Spannrolle 1098, starr	34,80 €
45120193B	Spannrolle 1098, variabel	36,20 €
45110041A	Spannrollenbolzen 4-V starr Monster S 4, MS4 R	20,50 €
45110012A	Spannrollenbolzen 4-V variabel Monster S 4, MS4 R	22,25 €
45110171A	Spannrollenbolzen 998, 999, starr	14,49 €
45110191C	Spannrollenbolzen 998, variabel	14,49 €
45110441A	Spannrollenbolzen 999, variabel	21,75 €
45110441A	Spannrollenbolzen 1098	21,75 €



## Ducati Luftfilter

400002052	Luftfilter Pantah / Cag.Alazzurra	13,20 €
400002051	Mille,S2,Darmah,900SS	16,60 €
412802055	750S,Paso,900SS,851,ST2	12,40 €
42610111A	Monster 800/S4	15,01 €
42610251A	Hypermotard	19,60 €
42610191A	GT 1000, Classic Bike	18,69 €
42640011A	MH 900 i.e.	14,10 €
42610131A	Multistrada	33,25 €
400520461	748/916 links	12,20 €
400520462	748/916 rechts	12,20 €
42620161A	749/999 links	46,26 €
42620171A	749/999 rechts	46,26 €
42610121A	998 RS/02	15,40 €
979000165	999 (Paar)	94,50 €
42610201A	1098/S 07	54,50 €

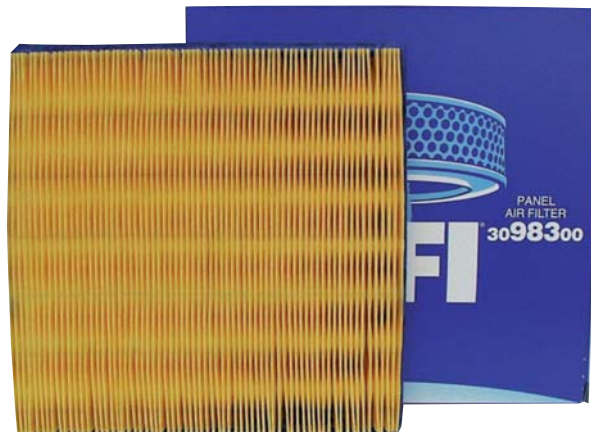

Nr.: 42610201A

## Ducati Sportluftfilter von No - Toil

DT1/no-toil Sportluftfilter lassen die Ansaugluft ungebremst aber von Schmutzpartikeln gereinigt in die Brennräume strömen.

400008079	No-Toil 1098	93,75 €
400008080	No-Toil 748/916/996	81,00 €
400008081	No-Toil 748R	94,25 €
400008083	No-Toil 996, 998 Testastretta	88,75 €
400008090	No Toil 749 - 999	85,70 €
400008084	No-Toil S4	77,75 €
400008085	No-Toil ST 2	77,75 €
400008086	No-Toil Filteröl	13,30 €
400008087	No-Toil Reiniger	18,30 €



Nr.: 400520462



DT1 / no-toil Filter sind mit einem von no-toil patentierten Spezialöl getränkt und sollten nach 4000 bis 5000 Kilometern gereinigt werden. Nur so ist eine optimale Leistungsentfaltung gewährleistet.



Nr.: 400 008 085



Nr.:400008090



Nr.:400008079

# DYNOJET

## - Vergaser - Kits

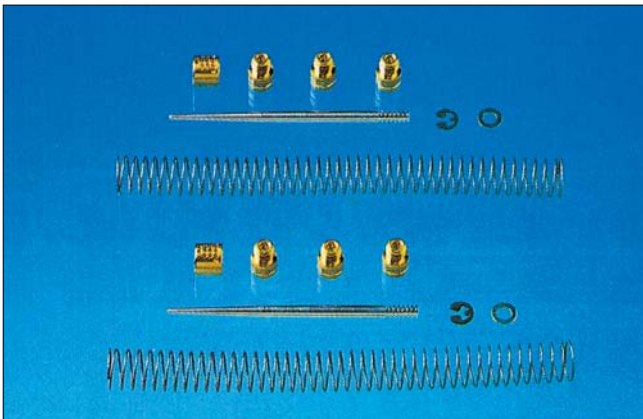

Nicht immer haben die Motorradhersteller bei der Wahl der Vergaser oder der Vergaserbestückung eine glückliche Hand bewiesen. Zu hoher Spritverbrauch, schlechte Leistungsentfaltung oder eine mangelnde Laufkultur haben häufig hier ihre Ursachen. Um diese Mängel zu beheben, beschäftigen sich seit über 10 Jahren DYNOJET- Techniker mit der Entwicklung spezieller Vergaser-Kits für zahlreiche Motorrad-Modelle.

Auch für die 750er und 900er Ducati - Modelle wurden auf einem computergesteuerten Rollenprüfstand spezielle Vergaser - Kits entwickelt, die eine spürbare Verbesserung gegenüber der serienmäßigen Abstimmung bieten. Dies gilt sowohl für das Ansprechverhalten, als auch für die Leistungsabgabe über den gesamten Drehzahlbereich.

- Stage 1 Kit, für Serienauspuffanlage, in Verbindung mit dem K+N - Luftfilter flach (Im originalen Luftfiltergehäuse zu verwenden.)  
 - Stage 2 Kit, für Tuning-Auspuffanlage, in Verbindung mit dem K+N - Luftfilter hoch Dieser Luftfilter kann nur verwendet werden, wenn der Deckel des originalen Luftfiltergehäuses aufgeschnitten wird, oder mit einem speziellen Halterahmen.



400127104	Dynojet-Kit Stage 1 600 SS/Monster	107,50 €
400127107	Dynojet-Kit Stage 1 750 M->'99	107,50 €
400127103	Dynojet-Kit Stage 1 750 SS	107,50 €
400127108	Dynojet-Kit Stage 1 900 Monster S 98'	107,50 €
400127106	Dynojet-Kit Stage 1 900 Monster	107,50 €
400127102	Dynojet-Kit Stage 1 900 SL	107,50 €
400127101	Dynojet-Kit Stage 1 900 SS ab '91	107,50 €

400127204	Dynojet-Kit Stage 2 600 SS/Monster	107,50 €
400127207	Dynojet-Kit Stage 2 750 M '97-01	107,50 €
400127203	Dynojet-Kit Stage 2 750 SS ab '92	107,50 €
400127201	Dynojet-Kit Stage 2 900 SS/Monster	107,75 €



### Ducati Sportluftfilter von K & N

Der K&N Tauschluffilter ist die wohl innovativste Entwicklung auf dem Gebiet der Luftfilterung für Verbrennungsmotoren. Er kombiniert moderne Motorsporttechnik (optimierter Luftdurchsatz zu herkömmlichen Filtern) mit Umweltschutz und Wirtschaftlichkeit (auswaschbar -und wieder verwendbar). K&N Tauschluffilter ersetzen das serienmäßige Filterelement. Änderungen am Ansaugsystem und der Gemischaufbereitung werden bei technisch einwandfreien und serienmäßigen Motorrädern nicht notwendig. Die Wartungsintervalle verlängern sich um das ca.3 bis 4-fache, danach kann der K&N Tauschluffilter ausgewaschen und wieder eingeeölt werden. Durch den verbesserten Luftdurchsatz des K&N Luftfilters wird eine schnellere Zylinderfüllen mit brennfähigen Gemisch realisiert. Außerdem werden durch die kompakte und speziell abgestimmte Bauform Strömungsverluste im Luftfilterkasten verringert. Diese Kombination führt zu einer Optimierung des Leistungsverlaufs.

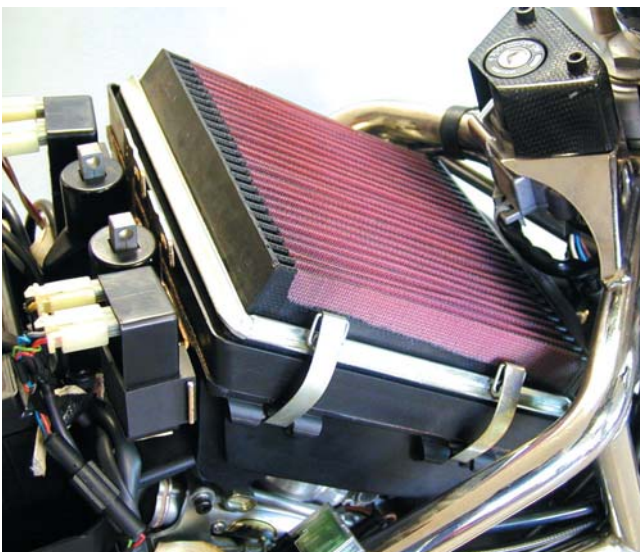

400127010	K+N 750 - 900 SS, Monster	75,01 €
400127566	K+N flach 600 - 900 SS/SL, 900 FE	71,50 €
400127003	K+N hoch, ohne Deckel	79,00 €
400127568	K+N Monster 620, 695, 800, 1000 i.e S2R, S4, S4R	72,49 €
400127567	K+N ST2, ST4, 750 - 900SS.i.e 620 Sport, Monster 900 i.e.	75,01 €
400127557	K & N Multistrada 620	75,00 €
400127556	K & N Multistrada 1000, 1100	80,00 €

### K & N Luftfilter für Dell'Orto Vergaseranschluss

300127000	K&N konisch 52mm f.Dell'Orto	50,00 €
300127001	K&N konisch 48mm f.Dell'Orto	48,75 €
300127002	K&N konisch 35-37mm Chromkappe	33,75 €
300127005	K&N rund, zylindrisch, 38mm	30,25 €

Das komplette K & N Lieferprogramm finden Sie bei uns im Internet unter <http://www.stein-dinse.com/>





## - Vergaserkits -



Mikuni hat mit der Einführung der TDMR- (Fallstrom) und TMR- (Flachstrom) Vergaserbaureihe die Maßstäbe für rollengelagerte Flachschieber-Vergaser neu gesetzt. Verschleißarme Stahllager am Gasschieber und am Gasschieberhebel reduzieren die Bedienkräfte auf ein Minimum und gewährleisten eine sehr gute Dosierbarkeit im Fahrbetrieb.

Der Smoothbore Venturi garantiert hohe Strömungswerte, die zu optimaler Leistungsausbeute führen. Die verbesserte Zerstäubung im Venturi durch die Hyper-Nozzle gewährleistet ein sehr direktes Ansprechverhalten des Vergasers bei gleichzeitig geringem Kraftstoffverbrauch. Mit Hilfe der stufenlos einstellbaren Beschleunigerpumpe wird zusätzlich ein individuelles Abstimmen ermöglicht.

Alle TDMR- und TMR-Vergaser sind für eine problemlose Start und Warmlaufphase mit einem Choke ausgestattet.

### MIKUNI TDMR40 VERGASER-KIT für DUCATI 900SS, 900 Monster

Das Vergaser-Kit besteht aus folgenden Komponenten:

- Flachschieber-Vergaserbatterie MIKUNI TDMR40-B14 (Grundbedüsung für Ducati 900SS oder 900 Monster mit original Luftfilterkasten)
- Spezieller Gasgriff mit Zügen
- Original Chokebetätigung am Lenker wird beibehalten, der Innenzug des original Chokezugs muß gekürzt werden - Nippel wird mitgeliefert
- Adapter vorne für original Ansauggummi
- Adapter hinten für original Luftfilterkasten
- Einbauanleitung / Datenblatt
- TÜV-Gutachten
- Offene Bedüsung für offene Luftfilterdeckel und K&N Filter.

400123011 Mikuni TDMR-40-B14,900 SS 1090,00 €

400213015 Mikuni TDMR 40-B14,900 Monster 1090,00 €

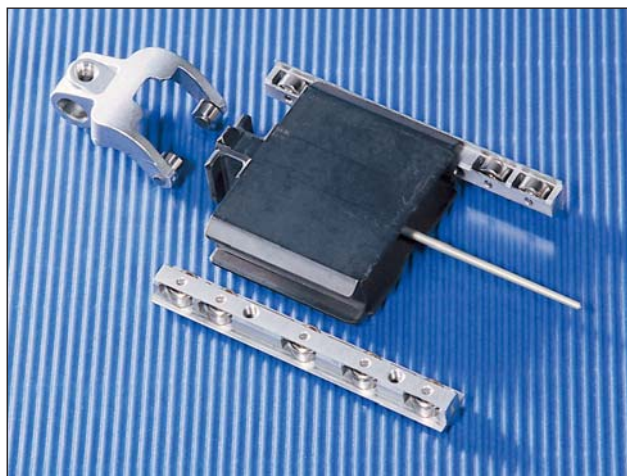
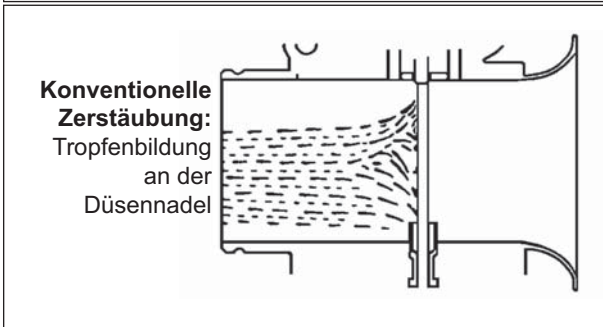
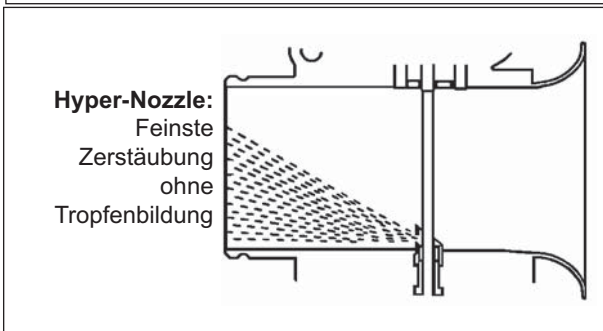
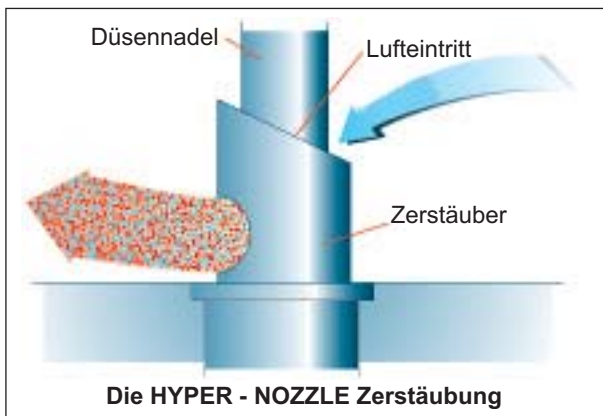

# Ducati Kupplungskomponenten



**Erstausrüster in  
Kupplungsbelägen  
bei DUCATI**

## Kupplungs - Sets für Ducati in Originalausführung

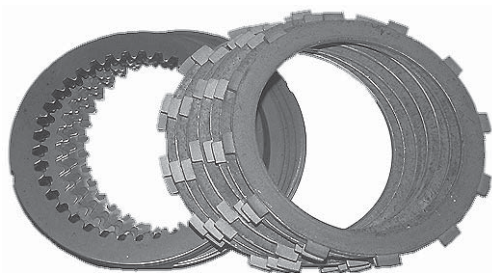

Nr.: 400183096



Nr.: 400183039



Nr.: 400 128 121



Nr.: 400 128 120



Nr.: 400 128 021

400183039	250 - 450 Einzylinder komplett Reibscheiben und Stahlscheiben	41,75 €
400183046	600 Pantah grosse Ölbadkupplung	142,75 €
700217229	600 - 750 SS, Monster ab '98	166,50 €
400183090	600 - 750 SS ab '92, Ölbad	104,76 €
700217229	620 - 750 SS ab '98, original	159,00 €
400183050	750 Indiana, Laguna Seca, Montjuich	137,00 €
700217231	748 R 2000->	166,50 €
400052021	748 RS 2000 original	172,50 €
400183081	750 S`88->`90, 900SS->`90, 900 SS->`92, 851`88	148,75 €
400183103	888 Racing Mod.`90	138,75 €
400183095	888 Racing Mod.`91	186,75 €
400183096	900 SS, Monster 748 - 916 standard	154,75 €
400183097	900 SS, Monster, 748 - 916 Sintermetall inklusive Kupplungsfedernsatz	189,00 €
700217230	944 ST 2, ST 4 ab 2001	169,00 €
400183117	748-1098 Alu komplett	166,75 €



400128022	SF 250 - 450 Einzylinder	65,00 €
400128139	SF Twin 350 - 500 SD/GTL/GTV	49,00 €
400128017	SF 500/600 Pantah kleine Ölbadkupplung	128,00 €
400128016	SF 600 Pantah SL grosse Ölbadkupplung	117,75 €
400128186	SF 600-620-750-800 Monster '98 ->	191,00 €
400128024	SF 750 F 1, 750 Sport 88-90, Trocken	176,25 €
400128025	SF 750 S '89 - '90 Trockenkupplung	189,00 €
400128023	SF 750 - 900SS Köwe, Ölbad, verstärkt	165,26 €
400128014	SF 1000 MHR, 900 S2 Trockenkupplung	206,50 €
400128010	SF 750 SS '91- '92, Paso, Santamonica	165,26 €
400128021	SF 750 SS '92 - '97, 600 Monster Ölbad	168,75 €
400128026	SF 1717 600-750 92-> Ölbadkupplung	127,75 €
400128015	SF 900 - 888 Sinter, verstärkt, Trocken	267,75 €
400128120	SF 900 - 851 - 888 - 748 - 916, Alu,Sinter Sinterbelag, Alubelagscheiben	249,00 €
400128121	SF 900er-888-916 Alu, extr.verst. Carbon-Keramikbelag, Aluträgerscheiben	189,25 €
400128011	SF 900 SS'91->'92, 851, 888	198,00 €



## EVR ERGAL Kupplungskorb 48 Zahn (inklusive Sintermetallbelagsatz)

Der neu entwickelte superleichte Austauschkupplungskorb kann für alle derzeit am Markt erhältlichen Original- und Zubehör-Kupplungen für DUCATI eingesetzt werden. Das aus hochfestem Ergal hergestellte Kupplungskorb-Kit mit 48 Zähnen zeichnet sich insbesondere durch seine runde Mitnehmer verzahnung aus. Dadurch kann bei diesem hochwertigen Zubehör von einer 4-fachen Haltbarkeitsdauer gegenüber dem Original-Ersatzteil ausgegangen werden. Abgesehen von der längeren Lebensdauer garantiert das Kit durch sein geringes Gewicht und seine durchdachte Technik eine bessere Beschleunigung und geringere mechanische Kupplungs - geräusche. Geliefert wird das komplette Kit inkl. Kupplungskorb und komplettem Sintermetall - Kupplungs scheinensatz sowie Stahlscheiben.

### EVR Z 48 für Ducati 748, 851, 900 SS/Monster, S4, 1000, ST 2, ST 4, ST 4S, 996, 998, 999

40054E200 Kuppl-Korb-Kit EVR Z48 SS-999 439,00 €

#### passende Ersatzkupplungsbeläge

40054E201 Kuppl-Kit f.Z48 EVR E200 m.Stahlscheiben 215,00 €

40054E202 Kuppl-Kit f.Z48 EVR E200 o.Stahlscheiben 139,00 €

### EVR Z 48 für Ducati 851 SP, 888 SP, 916 S, 916 SP, 916 SPS, 916 R, 998 S, 999 S

40054E210 Kuppl-Korb-Kit EVR Z48 EVR 851SP-999S 449,00 €

#### passende Ersatzkupplungsbeläge

40054E211 Kuppl-Kit f.Z48 EVR E210 m.Stahlscheiben 215,00 €

40054E212 Kuppl-Kit f.Z48 EVR E210 o.Stahlscheiben 155,00 €

### EVR Z 48 für Ducati mit Antihopping - Kupplung

40054E220 Kuppl-Korb-Kit Z48 EVR f.Antihoppingk. 479,00 €

#### passende Ersatzkupplungsbeläge

40054E221 Kuppl-Kit f.Z48 EVR E220 m.Stahlscheiben 239,00 €

40054E222 Kuppl-Kit f.Z48 EVR E220 o.Stahlscheiben 169,00 €

## Ducati Kupplungsfedern

048016550	350-500 Twin	4,45 €
066116550	600 Pantah	6,70 €
066716550	600/750SS Ölbadkuppl.	2,75 €
065916555	888/916/1000 standard	2,59 €
079916550	750/900 Köwe 40mm	2,75 €
090516550	900/1000 Köwe MHR/S2	3,45 €

## Ducati Kupplungsfedernsätze

065916558 750 - 900 SS, Monster, 1098  
Federn in Standardausführung 16,80 €

### Kupplungsfedernsätze (6 Federn) in Kunststoffbeschichtet und INOX - Ausführung für folgende Ducati - Modelle: 750 - 900 SS, Monster 900, 1098, 1098 S.

400107012	750/900/1098 blau	19,80 €
400107010	750/900/1098 INOX	19,80 €
400107011	750/900/1098 rot	19,80 €

### Kupplungsfedernsätze (6 Federn) in Kunststoffbeschichtet und INOX - Ausführung für folgende Ducati - Modelle: 916, 996, 998, 749 - 999, 1098 und Hypermotard.

400107014	916/999/1000 blau	19,80 €
400107013	916/999/1000 INOX	19,80 €
400107015	916/999/1000 rot	19,80 €

### Kupplungsfedernsatz BARNETT, 900 SS/M - 916 inklusive der Federhülsen

400077010 900-996 verstärkt 36,00 €

## Ducati Kupplungskomponenten



Nr.: 40054E201



Kupplungsfedern:  
INOX

Kupplungsfedern:  
rot



Kupplungsfedern:  
blau



Nr.: 400077010

# Adler Antihopping Kupplung (APTC) für DUCATI



Die Adler Power Torque Clutch (APTC) ist ein revolutionäres, patentiertes System, das zum ersten Mal ein Anti-Hopping System mit einer Power Torque-Technologie vereint, die deutlich auch die benötigte Handkraft für die Kupplungsbetätigung reduziert.

Bisherige Anti-Hopping Kupplungen sind nicht in der Lage, auch die Hebelkraft zu reduzieren, vielmehr verursachen diese Ausführungen häufig unangenehme Reaktionen auf die Hebelfunktion. Die APTC - Kupplung ist dagegen die erste Kupplung, die eine Komfortsteigerung mit hoher Stabilität und Fahrpräzision verbindet.

Die Anti-Hopping Funktion reduziert deutlich die unberechenbaren Reaktionen des Hinterrades, die beim Bremsen und gleichzeitigem Herunterschalten zusammen mit einer Erhöhung der Motordrehzahl auftreten. Diese durch den verringerten Anpressdruck des Hinterrades auf die Fahrbahn als Stempeln bezeichnete Erscheinung beeinträchtigt die Stabilität des Motorrades und gefährdet die Sicherheit des Fahrers.

Doch die APT-Kupplung bietet nicht nur eine simple Verbesserung traditioneller Kupplungen. Sie bietet ein neues, innovatives Konzept sowohl im Design als auch in ihrer Funktion.

Im Gegensatz zu den Ducati Standardkupplungen mit einem einteiligen Kupplungskern hat eine Anti-Hopping Kupplung grundsätzlich einen zweiteiligen Kupplungskern, dessen beide Komponenten sich bei bisherigen Ausführungen über eine schiefe Ebene gegeneinander verdrehen können.

Dieses Verdrehen bewirkt eine Längenänderung des Kupplungskernes, somit einen Druck über die Kupplungsfedern auf die Kupplungsdruckplatte, und damit ein Lösen der Kupplung, ohne am Handhebel zu ziehen.



# Adler Antihopping Kupplung (APTC) für DUCATI



# Adler Antihopping Kupplung (APTC) für DUCATI

Bei der revolutionären Neuentwicklung der Adler Antihopping Kupplung können sich die zwei Komponenten des APTC Kupplungskernes dagegen über eine schrägverzahnte Verbindung verdrehen. Diese APTC Besonderheit verursacht bei Belastung eine extra axiale Kraft, die die Kupplungsscheiben mit einer konstanten Spannung der Kupplungsfedern zusammenpresst. Das bedeutet, dass bei dieser Kupplung Federn mit geringerer Federrate verwendet werden können, wodurch sich deutlich die maximale Hebelkraft am Kupplungshebel reduziert.

Beim Abbremsen des Motorrades hingegen wirkt ein entgegengesetztes Drehmoment, d.h. die axialen Kräfte wirken in die entgegengesetzte Richtung. Das bremsende Hinterrad erzeugt eine Kraft, die auch auf die schrägverzahnte Verbindung des zweiteiligen Kupplungskernes wirkt. Ist diese Kraft so groß, dass das entlastete Hinterrad, auch beim starken Runterschalten, zum Blockieren neigt, trennt der geteilte Kupplungskern über die schneckenförmige Rampe kurzfristig den Kraftschluss der Reibscheiben (Durch die Längenänderung). Ein plötzliches Blockieren des Hinterrades wird somit sinnvoll verhindert und die Fahrstabilität des Motorrades und die Sicherheit des Fahrers bleiben erhalten.

Beim Fahren mit der Adler Antihopping Kupplung merken Sie am Kupplungshebel eine deutlich reduzierte Handkraft für die Betätigung.

Weitere wesentliche Vorteile dieser Kupplung sind ihre materialschonenden Eigenschaften für Motor und Antriebseinheit. Zum Lieferumfang der Kupplung, die, dem hochwertigen Produkt angemessen, in einer sehr ansprechenden Transportverpackung aus Aluminium geliefert wird, gehören selbstverständlich eine ausführliche und reich bebilderte Montageanleitung in deutscher, englischer und italienischer Sprache, sowie die abgebildeten Spezial-Werkzeuge für die schnelle und fachgerechte Montage.

Bitte beachten Sie vor dem Einbau unbedingt die in der Montageanleitung dargestellten Hinweise!

400183115 APTC-Kupplung Organisch 1150,00 €  
Reibscheiben Aluminium, für Ducati 1098 unter Verwendung des originalen Kupplungskorb.

400183108 APTC-Kupplung Sintermetall, 1106,50 €  
Reibscheiben Stahl, für Kupplungskorb aus Stahl Ducati Modelle 748/916/996/M900/S4/900SS/ST2/ST4 bis `01

400183109 APTC-Kupplung Organisch 1106,50 €  
Reibscheiben Aluminium, für Kupplungskorb Alu, der serienmäßig bei den u.a. Modellen ab 2002 verwendet wird. Ducati Modelle 748/749/998/999/M900i.e./S4/900SS/ST2/ST4 Monster 1000i.e./Multistrada/1000 SS ab `02



Das Einbauwerkzeug wird bei der APTC Antihoppingkupplung bereits mitgeliefert.

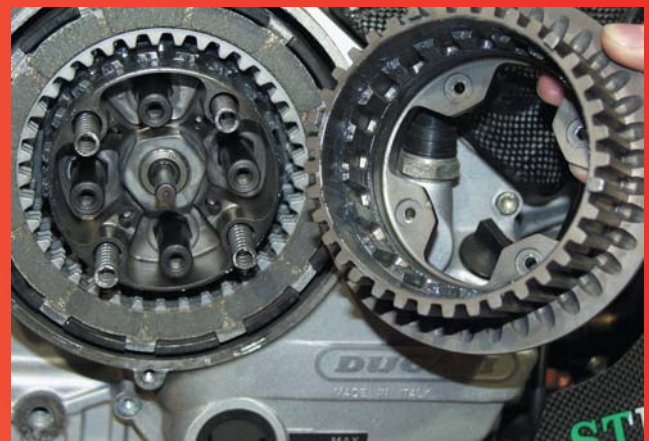

Innenansicht der eingebauten Adler (APTC) Antihoppingkupplung.



Das Einbauwerkzeug der APTC Antihoppingkupplung im Arbeitseinsatz.

# Adler Antihopping Kupplung (APTC) für DUCATI

## Ducati Kupplungskomponenten

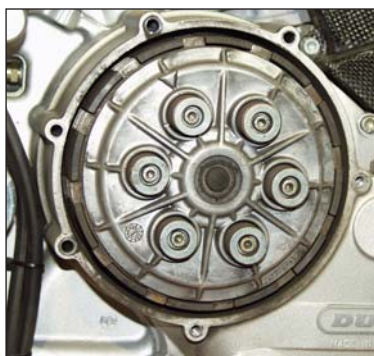

Nr.: 19420011A,  
im eingebauten Zustand.



Nr.: 968454AAA

Nr.: 400035561R ventiliert, rot



Nr.: 400035563G  
Racing, gold



Nr.: 400035562B  
Racing Star, blau



## Ducati Kupplungsdruckplatten, original

066016630	Pantah 500, 600	11,00 €
066516630	750/900 Sport	65,50 €
19420011A	900 SS, Monster - 996, 1098	79,00 €

## Ducati Kupplungsdruckplatten, Aluminium

### Ducati Performance

968454AAA	Performance, poliert	124,75 €
96840003B	Performance, rot	123,50 €
96840103B	Performance, blau	123,50 €
96840203B	Performance, gold	123,50 €

## Ducati Kupplungsdruckplatten, Aluminium, MPL

### Kupplungsdruckplatten ventiliert, einfarbig

400035560R	Druckplatte, rot, ventiliert	119,00 €
400035560G	Druckplatte, gold, ventiliert	119,00 €
400035560B	Druckplatte, blau, ventiliert	119,00 €
400035560N	Druckplatte, silber, ventiliert	119,00 €

### Kupplungsdruckplatten ventiliert, mehrfarbig

400035561R	Druckplatte, rot, ventiliert	135,00 €
400035561G	Druckplatte, gold, ventiliert	135,00 €
400035561B	Druckplatte, blau, ventiliert	135,00 €
400035561N	Druckplatte, silber, ventiliert	135,00 €

### Kupplungsdruckplatten Racing, einfarbig

400035563R	Druckplatte, rot, Racing	109,00 €
400035563G	Druckplatte, gold, Racing	109,00 €
400035563B	Druckplatte, blau, Racing	109,00 €
400035563N	Druckplatte, silber, Racing	109,00 €

### Kupplungsdruckplatten Racing-Star, mehrfarbig

400035562R	Druckplatte, rot, Racing-Star	129,00 €
400035562G	Druckplatte, gold, Racing-Star	129,00 €
400035562B	Druckplatte, blau, Racing-Star	129,00 €
400035562N	Druckplatte, silber, Racing-Star	129,00 €



Racing-Star im Detail

Nr.: 400035560R  
ventiliert, rot, einfarbig





### Ducati Kupplungskörbe, original

17020141A	400-600 SS Monster	277,25 €
17020311B	Monster 620 mit Primärtrieb	476,25 €
066516860	750 S/F1/Paso trocken	119,50 €
19820361A	ST 3, ST 4, ST 4 S, GT 1000, Multistrada 1100	241,25 €
19810032C	888,996 SPS	190,99 €
19810011A	900 - 996 schwarz	157,25 €
19810291A	900 SS, Monster, ST 2, 1098 Aluminium, ab 2002	173,75 €
19810245A	996 RS 02	313,01 €

### Ducati Kupplungskern, original

19610011B	900 , 888, 916, 996	95,20 €
-----------	---------------------	---------

### Ducati Kupplungskörbe, MPL

400035100	Kupplungskorb CNC Hard-Coat	248,75 €
400035100R	Kupplungskorb CNC rot eloxiert	169,00 €

### Ducati Kupplungsdruckstangen

11710011A	Kupplungsdruckstange bis 2001 32,5 cm lang	28,00 €
11720061A	Kupplungsdruckstange ab 2001	37,00 €
762700827	Kupplungsdruckstange Nadellager	2,75 €

### Kupplungsnehmerzylinder für Ducati

#### Ducati original

23610102A	Nehmerzylinder 900 M, 748 - 916 Nur das Gehäuse	41,75 €
19520023B	Nehmerzylinder 900 M, 748 - 916 Reparatursatz, Kolben mit Dichtung	29,75 €
19540031A	Nehmerzylinder Ducati ab 2001, BREMBO Nehmerzylinder, komplett	91,00 €

#### Kupplungsnehmerzylinder im Kupplungsdeckel

19520071A	Nehmerzylinder 750 SS '92 Rep.-Satz 26 mm Kolben	47,25 €
066516450	Nehmerzylinder F1-Lag./Montjuich Rep.-Satz 27,95mm Kolben	47,50 €
19520011B	Kupplungsdrucklager 750-900 SS Rep.-Satz für 26mm Kolben für den K-Deckel 750 Trockenkupplung	118,00 €

#### Kupplungsnehmerzylinder für Ducati, MPL

400080103R	Nehmerzylinder MPL ab '93, rot	149,00 €
400080103S	Nehmerzylinder MPL ab '93, schwarz	149,00 €
400080103N	Nehmerzylinder MPL ab '93, silber	149,00 €
400080103B	Nehmerzylinder MPL ab '93, blau	149,00 €
400080103G	Nehmerzylinder MPL ab '93, gold	149,00 €

Mit diesem Nehmerzylinder von MPL gehören schmerzende Unterarme der Vergangenheit an. Dieses Bauteil verringert die erforderliche Handkraft der Kupplung um ca. 30 % durch eine um 1/3 vergrößerte Kolbenfläche.

Ein weiterer Vorteil ist das sanftere Anfahren, da der Kupplungshebel mehr Weg zum Schließen der Beläge bekommt. Kupplungsrupfen wird somit reduziert. Zu diesen technischen Vorteilen bekommt man ein edles, aus dem Vollen gefrästes Bauteil, das optisch das Motorrad noch verschönert! Diese Nehmerzylinder werden komplett mit VA-Schrauben, O-Ring, Kupferdichtscheiben, Adapter sowie Einbauleitung geliefert.

Durch einen Adapter, im Lieferumfang enthalten jetzt für alle Baujahre passend, auch die neuen 1098 Modelle. Der MPL Nehmerzylinder besitzt ein geschlossenes Dichtsystem. Andere am Markt befindlichen Nehmerzylinder wie auch die Originalen vor Bj. 2001 sind nach hinten hin offen und neigen daher zu Undichtigkeiten.

## Ducati Kupplungskomponenten

Nr.: 19810011A



Nr.: 19520071A

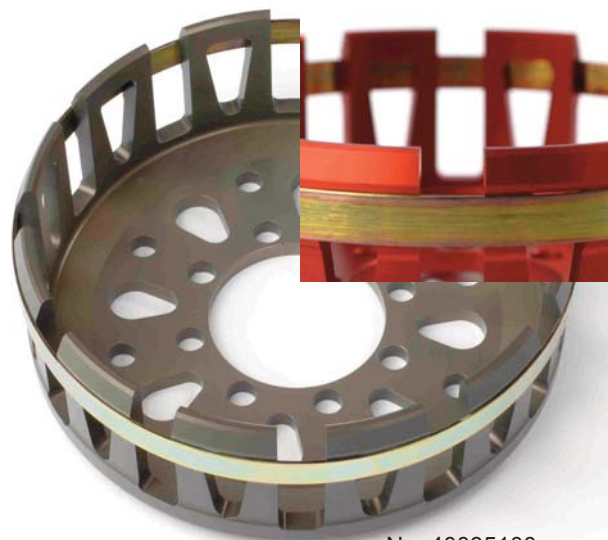

Nr.: 40035100



Nr.: 19520023B



Nr.: 19520011B



Nr.: 19520071A



## Ducati Kupplungskomponenten



Nr.: 400033513



Nr.: 400033514



Nr.: 400033511



Nr.: 400033512



Nr.: 400033506



Nr.: 400033501



Nr.: 400033505



**Ducati Kupplungsnehmerzylinder, Aluminium, CNC, für alle Modelle mit Trockenkupplung ab 1993, erleichtern die Handkraft um 30 % gegenüber dem Originalteil.**

400320106	Nehmerzylinder, gold ab 1993	99,00 €
400320103	Nehmerzylinder, rot ab 1993	99,00 €
400320104	Nehmerzylinder, schwarz ab 1993	99,00 €
400320105	Nehmerzylinder, silber ab 1993	99,00 €

**Kupplungsdeckel für Ducati aus Aluminium, für alle 900 SS, Monster, 748 - 916, 996 Modelle.**

400033501	gefrässt, silber, glänzend	119,00 €
400033502	gefrässt, silber, matt	119,00 €
400033503	gefrässt, anthrazit, glänzend	119,00 €
400033504	gefrässt, anthrazit, matt	119,00 €
400033505	gefrässt, rot, glänzend	119,00 €
400033506	gefrässt, gold, glänzend	119,00 €
400033507	gefrässt, schwarz, glänzend	119,00 €
400033508	gefrässt, schwarz, matt	119,00 €
400033510	gelocht, silber, matt	95,00 €
400033511	gelocht, silber, glänz.	95,00 €
400033512	gelocht, anthrazit, matt	95,00 €
400033513	gelocht, anthrazit, glänz.	95,00 €
400033514	gelocht, rot, glänzend	95,00 €
400033520	Originalform 900 SS, SL, Monster Aluminium, silber	41,50 €

Nr.: 400033512





## Kupplungsfederteller aus Aluminium, MPL.

Für alle Ducatis mit Trockenkupplung.

Beim Fahren mit offenen Kupplungsdeckel sollten die originalen Federteller aufgrund der Korrosionsgefahr 'unbedingt' gegen Federteller aus Aluminium getauscht werden. Passenden Edelstahlschrauben gehören zum Lieferumfang.

400035160	Federteller-Satz ALU, rot	30,75 €
400035161	Federteller-Satz ALU, gold	30,75 €
400035162	Federteller-Satz ALU, schwarz	30,75 €
400035163	Federteller-Satz ALU, blau	29,90 €
400035164	Federteller-Satz ALU, silber	29,90 €

## Ducati Kupplungskomponenten



## Kupplungsdeckel aus Aluminium mit Sichtfenster, MPL. Inklusive Edelstahlschrauben.

Für alle Ducatis mit Trockenkupplung. Perfekt eingesetzte Polycarbonatscheiben garantieren einen freien Blick auf das Kupplungsgeschehen.

400035180	Window Typ 1, silber	129,00 €
400035181	Window Typ 1, schwarz	139,00 €
400035182	Window Typ 2, silber	129,00 €
400035183	Window Typ 2, schwarz	139,00 €
400035184	Cover-half Typ 1, silber	89,50 €
400035185	Cover-half Typ 1, schwarz	99,00 €



Nr.: 400035181



Nr.: 400035184



Nr.: 400035185

Der Kupplungsdeckel Cover-half Typ 1, hat ein Gewicht von nur 100 Gramm!



Nr.: 400035182

## Ducati Kupplungskomponenten



TYP 1, schwarz

### Offene Kupplungsdeckel für alle Ducatis mit Trockenkupplung von MPL

400035186	Typ 1, silber	129,00 €
400035187	Typ 1, schwarz	139,00 €
400035188	Typ 2-Street, silber	129,00 €
400035189	Typ 2-Street, schwarz	139,00 €
400035190	Typ 2-Street, rot	139,00 €
400035191	Typ 3-Race, silber	129,00 €
400035192	Typ 3-Race, schwarz	139,00 €
400035193	Typ 4, silber	129,00 €
400035194	Typ 4, schwarz	139,00 €

Um solch einen edlen Kupplungsdeckel zu produzieren, muss man einen Aluminiumblock mit einem Gewicht von 4,4 kg bis zu 96 % zerspanen. Das Endgewicht bei den Typen 1 bis 4 beträgt ca. 180 gramm.



TYP 2, rot



TYP 3-Race, silber



TYP 4, schwarz

### MPL Aluminium Ritzelabdeckungen für Ducati, zum Beispiel für 900 SS, SL, Monster, 748, 916, 996, 998

400035010	Typ Strada, silber, 75gr.	60,50 €
400035011	Typ Strada, schwarz, 75gr.	59,00 €
400035012	Typ Race, silber, 50gr.	54,90 €
400035013	Typ Race, schwarz, 50gr.	59,00 €



TYP Strada, schwarz

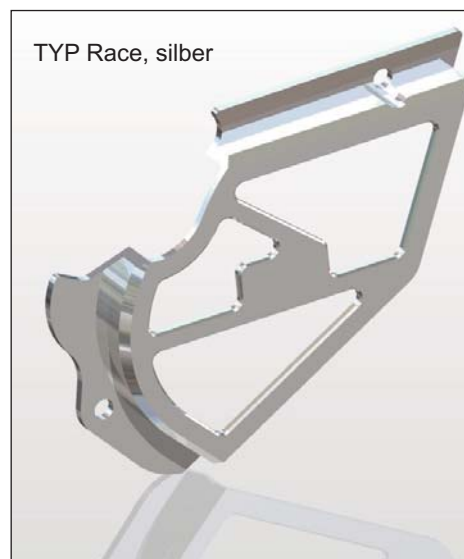

TYP Race, silber



## Rahmenschützer für Ducati

### Ducati Rahmenschützersätze in silber und farbig eloxiert

#### Ducati 748 bis 998

400035600 3 x 22 mm, 2 x 30 mm, silber 49,00 €

400035601S 3 x 22 mm, 2 x 30 mm, schwarz 57,00 €

#### Ducati Monster S2R, S4R, und Monster 1000

400035602 1 x 23 mm, 4 x 24 mm, silber 49,00 €

400035603S 1 x 23 mm, 4 x 24 mm, schwarz 57,00 €

#### Ducati 749 S, 749 R, 999, 999 S, 999 R

400035604 1 x 21 mm, 3 x 22 mm, 1 x 30 mm, silber 39,20 €

400035605S 1 x 21 mm, 3 x 22 mm, 1 x 30 mm, schwarz 45,60 €

#### Ducati Multistrada

400035606 1 x 21 mm, 1 x 23 mm, 3 x 24 mm, silber 49,00 €

400035607S 1 x 21 mm, 1 x 23 mm, 3 x 24 mm, schwarz 57,00 €

#### Ducati Monster und SS Modelle bis 2002

400035608 4 x 20 mm, silber 39,20 €

400035609S 4 x 20 mm, schwarz 45,60 €

#### Ducati 749, 749 Dark

400035610 2 x 24 mm, 1 x 25 mm, silber 49,00 €

400035611S 2 x 24 mm, 1 x 25 mm, schwarz 57,00 €

Alle Rahmenschützer sind auch einzeln lieferbar.

Einzelpreise für folgende Größen: 14 mm bis 30 mm, silber 9,80 €

14 mm bis 30 mm, farbig 11,40 €

### Gabeleinsteller für SHOWA und ÖHLINS Gabeln

Formschön aus Aluminium gefräst. So kann in wenigen Sekunden die Federvorspannung den Strecken- und Wetterverhältnissen angepasst werden.

#### Gabelschnelleinsteller ÖHLINS

400035800N Öhlingabel, 2 x 17 mm, silber 33,00 €

400035800G Öhlingabel, 2 x 17 mm, gold 39,00 €

400035800R Öhlingabel, 2 x 17 mm, rot 39,00 €

400035800B Öhlingabel, 2 x 17 mm, blau 39,00 €

400035800S Öhlingabel, 2 x 17 mm, schwarz 39,00 €

#### Gabelschnelleinsteller SHOWA

400035801N Showagabel, 2 x 22 mm, silber 33,00 €

400035801G Showagabel, 2 x 22 mm, gold 39,00 €

400035801R Showagabel, 2 x 22 mm, rot 39,00 €

400035801B Showagabel, 2 x 22 mm, blau 39,00 €

400035801S Showagabel, 2 x 22 mm, schwarz 39,00 €

## Ducati Rahmenschützer, MPL

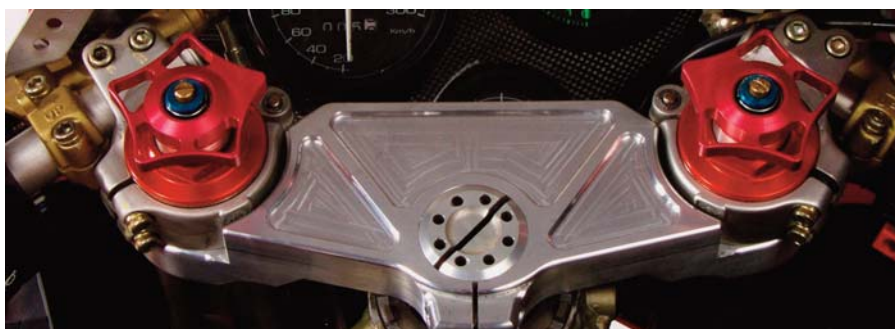



## Kettenradadapter und Kettenräder, MPL

Der MPL-Kettenradadapter aus Ergal-Aluminium plus Kettenrad dient als idealer Ersatz, für das sehr teure und schwere Originalkettenrad. Dieser Adapter passt an die Modelle 748 / 916 / 996 / 998 / S2R / S4R und Multistrada 1000. Die passenden Kettenblätter gibt es von 36 bis 42 Zähnen für die Kettenbreite 520 und 525.

Hiermit wird es möglich, das Motorrad optimal an die Streckenverhältnisse anzupassen ( höhere Zahnzahl bringt bessere Beschleunigung ).

### Vorteile zum Original-Kettenrad

- Wechsel der Kettenräder in kürzester Zeit möglich ( Nur 5 Schrauben lösen )
- Deutliche Gewichtsreduzierung
- Hohe Laufleistung durch Spezialbeschichtung der Kettenräder ( Hart-Coat )
- Kettenräder jederzeit bei uns bestellbar von 36 - 42 Zähnen
- Selbstsichernde Gewinde-Einsätze ( Scew-Look ) bieten höchste Sicherheit
- PTFE-GRAVIT beschichtete Bronzebuchse im Zentrum des Adapters
- Befestigungsschrauben der Festigkeit 10.9 mit großem Bund und Verzahnung



### Eine Investition die sich schnell bezahlt macht!

400035001	Kettenradadapter schwarz	159,00 €
400035003	Kettenradadapter rot	159,00 €
400035542	Kettenrad 525 Z=42	53,00 €
400035541	Kettenrad 525 Z=41	53,00 €
400035540	Kettenrad 525 Z=40	53,00 €
400035539	Kettenrad 525 Z=39	53,00 €
400035538	Kettenrad 525 Z=38	53,00 €
400035537	Kettenrad 525 Z=37	53,00 €
400035536	Kettenrad 525 Z=36	53,00 €
400035042	Kettenrad 520 Z=42	53,00 €
400035041	Kettenrad 520 Z=41	53,00 €
400035040	Kettenrad 520 Z=40	53,00 €
400035039	Kettenrad 520 Z=39	53,00 €
400035038	Kettenrad 520 Z=38	53,00 €
400035037	Kettenrad 520 Z=37	53,00 €
400035036	Kettenrad 520 Z=36	53,00 €





## Kettenradadapter von MPL

Der MPL-Kettenradadapter aus Ergal-Aluminium plus Kettenrad dient als idealer Ersatz, für das sehr teure und schwere Originalkettenrad. Dieser Adapter passt an die Modelle 1098 / 1198/ Streetfighter. Die entsprechenden Kettenblätter gibt es von 38 bis 40 Zähnen für Kettenbreite 525.

Hiermit wird es möglich, das Motorrad optimal an die Streckenverhältnisse anzupassen ( höhere Zähnezahl bringt bessere Beschleunigung ).

Vorteile zum Original-Kettenrad

- Wechsel der Kettenräder in kürzester Zeit möglich ( Nur 6 Schrauben lösen )
- Deutliche Gewichtsreduzierung
- Hohe Laufleistung durch Spezialbeschichtung der Kettenräder ( Hart-Coat )
- - Selbstsichernde Gewinde-Einsätze ( Scew-Look ) bieten höchste Sicherheit
- PTFE-GRAVIT beschichtete Bronz Buchse im Zentrum des Adapters
- Befestigungsschrauben der Festigkeit 10.9 mit großem Bund und Verzahnung

400035004 Kettenradadapter schwarz 159,00 €

400035005 Kettenradadapter rot 159,00 €

### Passenden Kettenräder

400035044 Kettenrad 525 Z=38 55,00 €

400035045 Kettenrad 525 Z=39 55,00 €

400035046 Kettenrad 525 Z=40 55,00 €



## Ketten-Kits für Ducati in Originalübersetzung mit der goldenen REGINA Kette



### O-Ring Ketten:

Ketten mit goldenen Außenlaschen für den Einsatz auf der Strasse bis ca. 60 PS Motorleistung. Die neueste Generation hat spezielle elastische O-Ringe sowie Bolzen aus einer Carbon-Aluminium-Stahl Legierung. Die Ketten sind vorgelängt und vorbelastet, um eine nachträgliche Längung im täglichen Einsatz zu vermeiden und eine hohe Lebensdauer zu gewährleisten

### Z-Ring Ketten:

Das absolute Spitzenprodukt im Straßenbereich für extrem leistungsstarke Motorräder. Die neueste Generation patentierter Z-Ring Ketten übertrifft alle bisherigen X- und Z-Ring Ketten in Sachen Haltbarkeit. Die neue spezielle konische Form der Z-Ringe garantiert in Kombination mit den goldenen Außenlaschen, Bolzen und Rollen aus Aluminium-Stahl eine noch bessere Leistungsübertragung. Natürlich sind auch diese Ketten vorgelängt und vorbelastet, um eine nachträgliche Längung im täglichen Einsatz zu vermeiden.

### Möchten Sie die Übersetzung gegenüber dem Original ändern?

Sie erhalten bei uns alle gängigen Übersetzungen für Ihr Motorrad.

Gegen einen Aufpreis von 20 € pro Kettensatz können sie im Regelfall die Kettenräder anstelle des Stahlkettenrades C 45, auch in hochfestem ERGAL 7075-T6 für die meisten Kettenkits bekommen.

Alle Kettenkits der Modelle 748, 848, 916, 996, 998, 1098, 1098S, 1198, 1198S, Hypermotard, Multistrada und der Monster Modelle mit Einwarmschwinge haben bereits ein Kettenrad aus hochfesten Aluminium ERGAL 7075-T6.

Fragen Sie unsere Verkäufer nach den vorhandenen Möglichkeiten der Übersetzungsänderung .



Ketten-Kits für Ducati in Originalübersetzung mit der goldenen REGINA Kette



## Ketten-Kits für Ducati in Originalübersetzung mit der goldenen REGINA Kette

ccm	Ducati	Baujahr		Kettensatz	Übersetzung	Preis
		von	bis			
175	GT Sport			auf Anfrage	48-16	125,00 €
250	Scrambler			auf Anfrage	45-15	125,00 €
350	F3	1987	1988	auf Anfrage	104-47-14	125,00 €
350	GTL 1.Serie	1978	1979	auf Anfrage	102-45-12	125,00 €
350	Indiana	1987	1988	auf Anfrage	104-46-14	125,00 €
350	Pantah	1981	1981	auf Anfrage	110-44-14	125,00 €
350	Scrambler			700619132	52-15	125,00 €
350	SS	1992	1994	700619074	100-45-14	139,00 €
400	Monster	2004	2004	700619075	102-46-14	139,00 €
400	Monster Dark ie	2005	2005	700619076	106-48-15	139,00 €
400	SS	1992	1996	700619001	98-43-14	125,00 €
450	Scrambler			700619002	44-13	125,00 €
500	Desmo 1.Serie	1978	1979	700619051	98-38-13	125,00 €
500	GTL 1.Serie	1978	1979	700619052	98-38-13	125,00 €
500	Pantah	1981	1982	700619003	94-38-15	125,00 €
600	Monster	1994	1994	700619004	100-38-15	139,00 €
600	Monster	1995	1999	700619005	102-43-15	139,00 €
600	Monster	2000	2001	700619006	102-46-15	139,00 €
600	Monster Dark	2000	2002	700619060	102-46-15	139,00 €
600	Pantah	1982	1982	700619007	94-38-15	125,00 €
600	SS	1994	1994	700619008	96-36-15	139,00 €
600	SS	1995	1999	700619009	98-41-15	139,00 €
620	Monster Dark ie	2002	2006	700619062	106-46-15	139,00 €
620	Monster ie	2004	2006	700619077	106-48-15	139,00 €
620	Monster ie	2002	2003	700619061	106-46-15	139,00 €
620	Multistrada	2005	2006	700619078	108-48-15	139,00 €
620	Sport	2003	2003	700619079	100-44-15	139,00 €
650	Indiana	1987	1988	700619080	104-48-15	139,00 €
650	Pantah	1982	1982	700619010	39-15	125,00 €
695	Monster	2007	2007	700619081	106-48-15	139,00 €
695	Monster	2008	2008	700619082	106-42-15	139,00 €
696	Monster	2008	2009	700619083	45-15	139,00 €
748	Biposto	1996	2002	700619084	96-38-14	225,00 €
748	SP	1996	2002	700619013	96-37-14	225,00 €
748	Strada	1995	2002	700619011	96-38-14	225,00 €
749	749	2003	2003	700619063	98-39-14	159,00 €
749	749	2004	2005	700619085	98-39-15	159,00 €
749	749 Dark	2005	2006	700619086	98-39-15	159,00 €
749	749 R	2004	2005	700619087	96-35-15	159,00 €
749	749 R Superbike	2003	2006	700619088	100-35-15	159,00 €
749	749 S	2003	2006	700619089	98-38-14	159,00 €
749	749 S Superbike (Mod.520)	2003	2006	700619091	100-38-14	159,00 €
749	749 Superbike (Mod.520)	2003	2006	700619092	100-39-14	159,00 €
750	F1	1985	1987	700619014	98-38-15	139,00 €
750	F1	1988	1988	700619015	98-40-15	139,00 €
750	Indiana	1987	1990	700619093	104-46-15	139,00 €
750	Lagunaseca	1987	1987	700619016	110-41-14	150,25 €
750	Monster	1996	1998	700619024	98-38-15	139,00 €
750	Monster	1999	2001	700619025	98-41-15	139,00 €
750	Monster ie	2002	2002	700619094	100-41-15	139,00 €
750	Monster Dark ie	2002	2002	700619095	100-41-15	139,00 €
750	MontJuich	1987	1987	700619017	98-40-14	140,00 €
750	Paso 1.Serie	1987	1987	700619018	106-38-15	172,50 €
750	Paso 2.Serie	1987	1990	700619019	110-38-15	159,75 €
750	Santa Monica	1988	1988	700619020	110-38-15	148,75 €
750	Sport	2002	2002	700619059	98-40-15	139,00 €

## Ketten-Kits für Ducati in Originalübersetzung mit der goldenen REGINA Kette

ccm	Ducati	Baujahr	Baujahr	Kettensatz	Übersetzung	Preis
		von	bis	Artikelnummer	standard	VK inkl.
750	Sport 1.Serie	1988	1988	700619021	96-38-15	139,00 €
750	Sport 2.Serie	1989	1989	700619022	96-38-15	139,00 €
750	SS	1991	2000	700619023	98-37-15	139,00 €
750	SS	2001	2002	700619096	98-40-15	139,00 €
800	Monster ie	2003	2005	700619065	102-42-15	139,00 €
800	Monster Dark ie	2003	2005	700619097	102-42-15	139,00 €
800	Monster S2R (Mod.520)	2006	2007	700619099	104-41-15	139,00 €
800	Monster S2R	2006	2007	700619100	104-41-15	139,00 €
800	S2R Dark	2006	2007	700619101	104-41-15	225,00 €
800	SS	2003	2005	700619102	98-39-15	139,00 €
848	848	2008	2009	700619103	98-39-15	225,00 €
848	848 (Mod.520)	2008	2009	700619104	98-39-15	225,00 €
851	Racing	1990	1993	700619029	96-37-15	139,00 €
851	SP	1991	1992	700619027	96-36-15	139,00 €
851	Strada Biposto	1990	1992	700619028	98-39-15	139,00 €
851	Superbike	1988	1988	700619026	98-38-15	139,00 €
888	Racing	1992	1992	700619032	98-37-15	139,00 €
888	SP	1992	1995	700619031	96-36-15	139,00 €
888	Strada	1993	1995	700619030	98-37-15	139,00 €
900	MH Evoluzione	2003	2003	700619067	94-38-15	256,25 €
900	Monster	1993	1999	700619033	98-39-15	139,00 €
900	Monster ie	2000	2001	700619034	98-39-15	139,00 €
900	Monster ie	2002	2002	700619066	100-38-15	139,00 €
900	SD Darmah	1979	1979	700619035	106-36-16	132,99 €
900	Sport	2002	2002	700619105	96-40-15	139,00 €
900	SS Köwe	1979	1979	700619036	104-36-15	125,00 €
900	SS	1989	1990	700619037	98-39-15	139,00 €
900	SS	1991	2000	700619038	96-37-15	139,00 €
900	SL	1992	1997	700619038	96-37-15	139,00 €
900	SS ie	2002	2002	700619068	96-40-15	139,00 €
906	Paso	1989	1989	700619039	108-40-15	139,00 €
906	Paso	1990	1993	700619040	106-38-15	139,00 €
907	Paso ie	1990	1991	700619041	108-40-15	149,00 €
907	Paso ie	1992	1992	700619042	108-40-15	149,00 €
916	Monoposto	1994	2001	700619043	94-36-15	225,00 €
916	Biposto	1994	2001	700619043	94-36-15	225,00 €
916	Monster S4	2001	2003	700619048	102-37-15	130,25 €
916	SP (Mod.520)	1994	2001	700619044	94-36-15	225,00 €
916	Senna	1994	2000	700619043	94-36-15	225,00 €
944	ST4S	2002	2006	700619106	102-38-15	139,00 €
944	ST2	1997	2001	700619045	102-42-15	139,00 €
944	ST4	1998	2001	700619046	102-43-15	139,00 €
1000	Monster S2R	2006	2008	700619107	104-41-15	225,00 €
996	Monster S4R	2003	2006	700619108	104-42-15	225,00 €
996	Monster S4R (Mod.520)	2003	2006	700619109	104-42-15	225,00 €
996	Strada (Mod.520)	1999	2001	700619049	94-36-15	225,00 €
996	Strada/R	1999	2001	700619047	94-36-15	225,00 €
998	Monster S4RS	2006	2008	700619090	104-43-15	225,00 €
998	Monster S4RS (Mod.520)	2006	2008	700619110	104-43-15	225,00 €
998	Superbike	2002	2003	700619111	104-43-15	225,00 €
999	999 (Mod.520)	2003	2006	700619112	96-36-15	159,00 €
999	999	2003	2006	700619069	96-36-15	159,00 €
999	999 R	2003	2006	700619113	96-36-15	159,00 €
999	999 S	2003	2006	700619114	96-36-15	159,00 €
999	999 Superbike	2003	2006	700619116	96-36-15	159,00 €
1000	DS Multistrada	2003	2006	700619117	102-42-15	139,00 €



## Ketten-Kits für Ducati in Originalübersetzung mit der goldenen REGINA Kette

ccm	Ducati	Baujahr	Baujahr	Kettensatz	Übersetzung	Preis
		von	bis	Artikelnummer	standard	VK inkl.
1000	GT	2007	2008	700619118	100-39-15	139,00 €
1000	MHR	1978	1979	700619050	106-41-15	125,00 €
1000	Sport Classic	2007	2008	700619119	100-38-15	139,00 €
1000	Monster ie	2003	2004	700619070	100-39-15	145,00 €
1000	Monster S	2002		700619072	100-39-15	135,26 €
1000	Sport	2007	2008	700619120	100-39-15	139,00 €
1000	SS	2003	2006	700619121	96-38-15	139,00 €
1000	ST3	2004	2007	700619122	102-42-15	139,00 €
1000	TS Multistrada	2002	2002	700619071	110-40-15	125,00 €
1098	1098	2007	2008	700619123	98-38-15	225,00 €
1098	1098 (Mod.520)	2007	2008	700619124	100-38-15	225,00 €
1100	Hypermotard	2007	2009	700619125	110-42-15	225,00 €
1100	Hypermotard (Mod.520)	2007	2009	700619126	110-42-15	225,00 €
1100	Hypermotard S	2007	2009	700619127	110-41-15	225,00 €
1100	Monster	2009	2009	700619128	110-39-15	225,00 €
1100	Monster (Mod.520)	2009	2009	700619129	110-39-15	225,00 €
1100	Multistrada	2007	2009	700619098	104-42-15	225,00 €
1100	Multistrada (Mod.520)	2007	2009	700619130	104-42-15	225,00 €
1198	1198 S	2009	2009	700619131	110-39-15	225,00 €

## REGINA Kettenwerkzeuge für Arbeiten im Hobbybereich

500259000 Kettennietwerkzeug REGINA 520-530 Hobby, 49,00 €  
zum einfachen Vernieten von Reginaketten.

500259001 Kettentrennwerkzeug REGINA 415 bis 632er, 32,00 €  
zum einfachen Öffnen und Trennen.



## Gabelbrücken für Ducati, MPL

### Verstellbare Gabelbrücke Ducati S4 / ST2 / ST4

Diese Gabelbrücke mit einer einzigartigen 7-fachen Lenkerverstellmöglichkeit, wird aus hochfestem Flugzeugaluminium (7075 T6) hergestellt. Die Brücke ermöglicht den Anbau eines Superbike-Lenkers der Größe 22mm oder 28mm und kann dem Fahrer durch die Verstellmöglichkeit optimal angepasst werden. Geliefert wird die Gabelbrücke komplett mit verstellbaren Klemmböcken, Armaturenhalter und aller benötigten VA-Schrauben.

Die Auslieferung erfolgt mit TÜV-Gutachten.

400035303 S 4, ST 2, ST 4, silber 357,00 €

400035304 S 4, ST 2, ST 4, schwarz 357,00 €



### Verstellbare Gabelbrücke Ducati 748 / 916 / 996 / 998

Diese Gabelbrücke wird aus einer hochfestem Flugzeugaluminium-Legierung (7075 T6) hergestellt. Durch die tiefen Versteifungsstege ist sie sehr stabil und bietet durch die Doppelklemmung der Gabelholme eine solide Einheit. Die Fräsarbeiten an dieser Gabelbrücke liegen auf höchstem Niveau. Geliefert wird die Gabelbrücke komplett mit verstellbaren Klemmböcken, Armaturenhalter und aller benötigten VA-Schrauben.

Die Auslieferung erfolgt mit TÜV-Gutachten.

400035300 748, 916, 996, 998, silber 299,00 €

400035301 748, 916, 996, 998, schwarz 299,00 €

400035302 Halterung für Laptimer 39,00 €





## RIZOMA Fussrastenanlagen

### Zurückverlegte Fussrastenanlage für Ducati 748, 749, 749S, 749R, 916, 996, 998, 999, 999S, 999R

Für eine verbesserte und sportliche Fahrweise können wir Ihnen diese Fussrastenanlage sehr empfehlen. Eine direkte Schaltung in Verbindung mit dem Umkehrschalthebel 403PE206B ist ohne weiteres möglich.

Die Lieferung erfolgt inklusive TÜV - Gutachten.

403PE205B	Fussrastenanlage, schwarz	429,00 €
<b>passender Umkehrschalthebel,</b>		
403PE206B	Direktschalter, schwarz	69,00 €



Nr.: 403PE205B



Nr.: 403PE206B

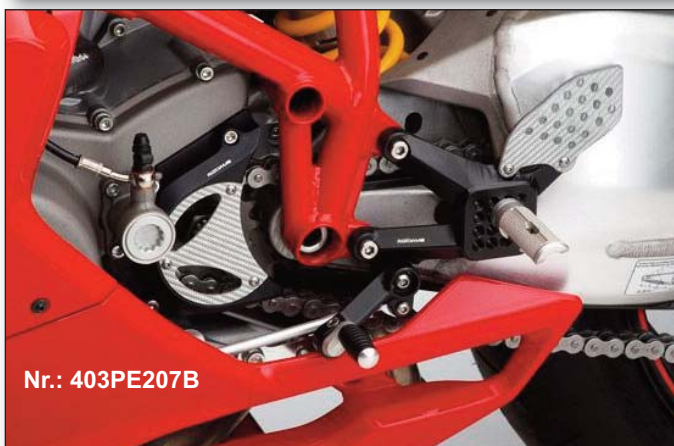

Nr.: 403PE207B

### Zurückverlegte Fussrastenanlage für Ducati Monster ab Modelljahr 2000, M600, M620, M695 M750, M800, M900, M1000, Monster S4 2001 bis 2003

Für eine verbesserte und sportliche Fahrweise können wir Ihnen diese Fussrastenanlage sehr empfehlen. Als Erweiterung kann diese Fussrastenanlage durch die Soziusrastenthalterung für alle Modelle ausser Monster S2R und S4R verwendet werden. Für hochverlegte Auspuffanlagen wird noch ein spezielles Distanzierungs-Kit benötigt.

403PE201B	Fussrastenanlage, schwarz	499,00 €
403PE568B	Soziusrasten-Halteset (Paar)	149,00 €
403PE569B	Auspuff hochgelegt, Distanzierungs-Kit	69,00 €

### Zurückverlegte Fussrastenanlage für Monster S2R, S4R

403PE202B	Fussrastenanlage, schwarz	429,00 €
-----------	---------------------------	----------

### Zurückverlegte Fussrastenanlage für Ducati 848/1098

403PE207B	Fussrastenanlage, schwarz	499,00 €
-----------	---------------------------	----------



Nr.: 403PE201B



Nr.: 403PE568B



Nr.: 403PE202B



Nr. 403PE208

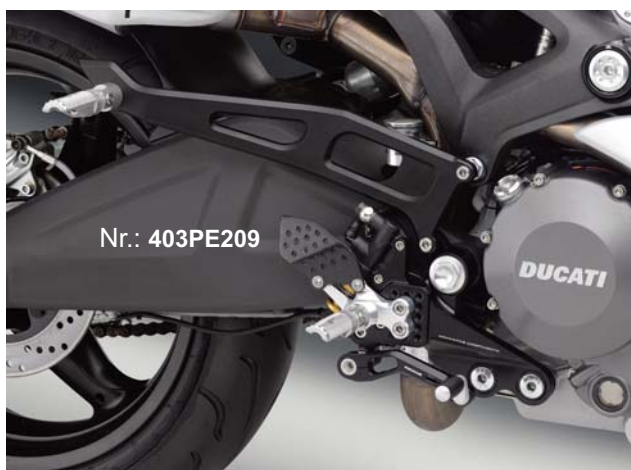

Nr.: 403PE209



Nr.: 403PT505B

## RIZOMA Fussrastenanlagen

### Zurückverlegte Fussrastenanlage für Ducati Hypermotard 1100/ Hypermotard 1100 S

Für eine verbesserte und sportliche Fahrweise können wir Ihnen diese Fussrastenanlage sehr empfehlen. Eine direkte Schaltung in Verbindung mit dem Umkehrschalthebel 403PE210B ist ohne weiteres möglich.

Die Lieferung erfolgt inklusive TÜV - Gutachten.

403PE208B	Fussrastenanlage, schwarz	599,00 €
403PE573B	Soziusrasten-Kit, schwarz	189,00 €

### Zurückverlegte Fussrastenanlage für Ducati Monster 1100, Monster 1100 S, Monster 696

403PE209B	Fußrastenanlage, schwarz	699,00 €
403PE576B	Soziusrasten	249,00 €

### Zurückverlegte Fussrastenanlage für Streetfighter

403PE211B	Fussrastenanlage, schwarz	549,00 €
-----------	---------------------------	----------



## RIZOMA Kennzeichenhalter

Der Kennzeichenhalter zeichnet sich durch seine individuelle Einstellmöglichkeit und seiner Funktionalität aus. Der Halter ist in der Neigung und in der Höhe verstellbar.

Im Lieferumfang jedes Kennzeichenhaltersatzes sind die Reflektoren, Haltewinkel für Blinker, Kennzeichen-Beleuchtung, Kennzeichenträgerplatte in drei verschiedenen Ausführungen.

### Ducati 848 und 1098

403PT503B	199,00 €
-----------	----------

### Ducati Hypermotoard 1100/1100 S

403PT504B	199,00 €
-----------	----------

### Ducati Monster '96-'08

403PT500B	129,00 €
-----------	----------

### Ducati Streetfighter

403PT506B	199,00 €
-----------	----------

### Ducati Monster 1100/1100S

403PT507B	199,00 €
-----------	----------

### Ducati Monster 696

403PT505	199,00 €
----------	----------



## RIZOMA Zahnriemenabdeckungen

**RIZOMA**®

“Zeigen Sie mehr” mit den Zahnriemenabdeckungen von RIZOMA. Geben Sie Ihrem Motorrad einen exklusiven und technischen Kick, auf höchstem Verarbeitungsniveau.

### Zahnriemenabdeckungen für DUCATI, CNC - gefräst mit LEXAN-Glaseinsatz

#### Hintere Zahnriemenabdeckung DUCATI 749, 749S, 999, 999S, silber

403ZDM065S Zahnriemenabdeckung 749 - 999 149,00 €

#### Ersatzglas:

403ZDM06502 Ersatzglas 749 - 999 11,00 €

#### Zahnriemenabdeckung Ducati 1000, Multistrada, ab Modelljahr 2002 und Monster S2R ab Modelljahr 2005

403ZDM019A Aluminium, silber-matt 299,00 €

403ZDM019B Aluminium, schwarz 299,00 €

#### Ersatzglas:

403ZDM019E Ersatzglas 1000 25,00 €

#### Zahnriemenabdeckung Ducati Monster S4 und S4R

403ZDM050A Aluminium, silber-matt 369,00 €

#### Ersatzglas:

403ZDM050E Ersatzglas S4 25,00 €

#### Zahnriemenabdeckung Ducati 600, 620, 750, 800, Monster S2R

403ZDM016A Aluminium, silber-matt 299,00 €

403ZDM016B Aluminium, schwarz 299,00 €

#### Ersatzglas:

403ZDM016E Ersatzglas 600-800 25,00 €

#### Zahnriemenabdeckung unten, Ducati Streetfighter

403ZDM091A Aluminium, silber-matt 399,00 €

403ZDM091B Aluminium, schwarz 399,00 €

403ZDM092A Aluminium, silber-matt 229,00 €

403ZDM092B Aluminium, schwarz 229,00 €

#### Zahnriemenabdeckung für Monster 696

403ZDM088A Aluminium, silber-matt 349,00 €

403ZDM088B Aluminium, schwarz 349,00 €

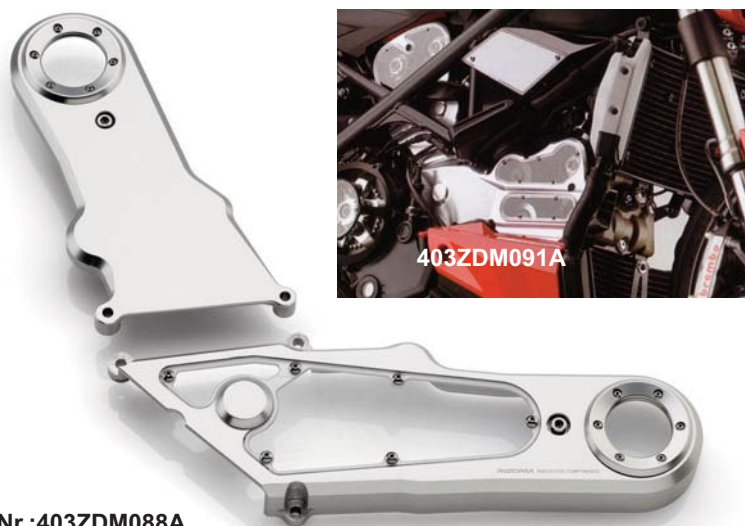

Nr.: 403ZDM088A

Nr.: 403ZDM024A



## RIZOMA Kupplungsdeckel für alle Ducatis mit Trockenkupplung

Kupplungsdeckel Aluminium, halboffen, mit 2 verschiedenen austauschbaren Carbon-Einsätzen

403ZDM024A	Alu - matt	149,00 €
403ZDM024B	Schwarz	149,00 €
403ZDM024G	Gold	149,00 €
403ZDM024R	Rot	149,00 €

## Kupplungsdeckel, Aluminium, halbgefräst mit Lexaneinsatz

403ZDM025A	Alu - matt	149,00 €
403ZDM025G	Gold	149,00 €

## Kupplungsdeckel, Aluminium, komplett gefräst mit Lexaneinsatz

403ZDM026A	Alu - matt	149,00 €
403ZDM026B	Schwarz	149,00 €
403ZDM026G	Gold	149,00 €
403ZDM026R	Rot	149,00 €

## RIZOMA Kupplungsdruckplatten für alle Ducatis mit Trockenkupplung

### Kupplungsdruckplatte, Aluminium

403ZDM085A	Alu - matt	129,00 €
403ZDM085B	Schwarz	129,00 €
403ZDM085G	Gold	129,00 €
403ZDM085R	Rot	129,00 €

### Kupplungsdruckplatte, Aluminium, Sternform

403ZDM036A	Alu-Matt	129,00 €
403ZDM036B	Schwarz	129,00 €
403ZDM036R	Rot	129,00 €
403ZDM036G	Gold	129,00 €

Nr.: 403ZDM025A



Nr.: 403ZDM026A



Nr.: 403ZDM085



Nr.: 403ZDM036B





## RIZOMA Ritzelabdeckung für alle Ducatis mit Trockenkupplung

### RIZOMA Ritzelabdeckungen, Aluminium Ritzelabdeckung "ULTRALEICHT", nur 79 gramm

403ZDM014A	Alu - matt	99,00 €
403ZDM014B	Schwarz	99,00 €

### Ritzelabdeckung, CNC

Wie alle RIZOMA Produkte, so ist auch diese Ritzelabdeckung in höchster Präzision gefertigt. Ein optischer Leckerbissen für jede Ducati.

403ZDM015A	Alu - matt	69,00 €
------------	------------	---------

### Ritzelabdeckung für Hypermotard 1100 und 1100 S ab '07

403ZDM084B	Schwarz	119,00 €
------------	---------	----------

### RIZOMA Nockenwellenlagerabdeckung für Monster 1000 und Monster S2R

403ZDM086B	Schwarz	89,00 €
403ZDM086G	Gold	89,00 €

### RIZOMA Öldeckelcaps

Die Einfüllcaps werden mit abnehmbaren Halterungen für den Sicherungsdraht geliefert.

### RIZOMA Öldeckelcaps für alle Ducatis

403TP010A	silber-matt	39,00 €
403TP010B	schwarz	39,00 €
403TP010G	gold	39,00 €
403TP010R	rot	39,00 €
403TP010U	blau	39,00 €

### RIZOMA Öldeckelcaps Ducati 848

403TP008A	silber-matt	39,00 €
403TP008B	schwarz	39,00 €
403TP008G	gold	39,00 €
403TP008R	rot	39,00 €
403TP008U	blau	39,00 €



# RIZOMA®



403ZDM084B



403ZDM086B



## RIZOMA Blinker

Mit E-Prüfzeichen

### RIZOMA Blinker avio 21

403FR021A	alu-matt	39,00 €
403FR021G	gold	39,00 €
403FR021R	rot	39,00 €
403FR021B	schwarz	39,00 €



Nr.: 403FR021R

### RIZOMA Blinker track 77

403FR023A	alu-matt	39,00 €
403FR023B	schwarz	39,00 €



Nr.: 403FR023A

### RIZOMA Blinker zero 11

403FR025A	alu-matt	29,50 €
403FR025B	schwarz	29,50 €



Nr.: 403FR025B

### RIZOMA Blinkerdistanzstücke für die Blinker avio 21, track 77, und zero 11 32 mm

403FR300A	alu-matt	6,00 €
403FR300B	schwarz	6,00 €



## RIZOMA Griffsets

### RIZOMA Griffpaar Sport Line

Diese Griffpaar wird mit den passenden Montageadaptern geliefert.

403GR205B	schwarz	49,00 €
403GR205A	Alu matt	49,00 €
403GR205U	blau	49,00 €
403GR205R	rot	49,00 €
403GR205G	gold	49,00 €



Nr.: 403GR205A

### RIZOMA Griffpaar Lux

Das Rizoma Griffpaar "Lux" wird inklusive der Montageadapter geliefert.

403GR213A	alu-matt	129,00 €
403GR213B	schwarz	129,00 €
403GR213U	blau	129,00 €
403GR213R	rot	129,00 €
403GR213G	gold	129,00 €



Nr.: 403GR213U





## RIZOMA Proguard System

Das Proguard System von Rizoma ist ein einzigartig Produkt, welches die Sicherheit beim fahren erhöht. Dieses System bietet den optimalen Schutz für Brems- und Kupplungshebel. Dazu reduziert das Proguard System spürbar den Druck auf Kupplungs- und Bremshebel, besonders bei hohen Geschwindigkeiten. Weniger Verschleiß bei Brems- und Kupplungsbelag.

403LP012A	alu links	89,00 €
403LP011A	alu rechts	89,00 €
403LP012G	gold links	89,00 €
403LP011G	gold rechts	89,00 €
403LP012B	schwarz links	89,00 €
403LP011B	schwarz rechts	89,00 €



## RIZOMA Proguard System Adapter

403LP200	schwarz	5,00 € je Stück
----------	---------	-----------------

## RIZOMA Lenker

### RIZOMA Superbikelenker Conus, Alu, 28,6 mm

Der Lenker Conus hat ein super-sportliches Styling und reduziert die Vibrationen. 725 x 140 x 160 (Breite x Mittelstegbreite x Lenkerhöhe)

403MA005A	alu matt	89,00 €
403MA005B	schwarz	89,00 €
403MA005G	gold	89,00 €
403MA005R	rot	89,00 €
403MA005U	blau	89,00 €

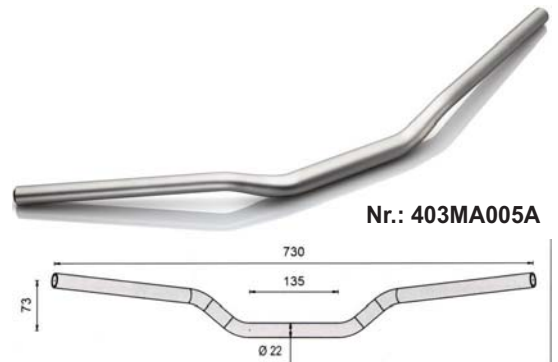

### RIZOMA Superbikelenker, Alu, 22 mm

300375300	Alu matt	59,00 €
300375301	schwarz	59,00 €
300375302	gold	59,00 €
300375303	rot	59,00 €
300375304	blau	59,00 €

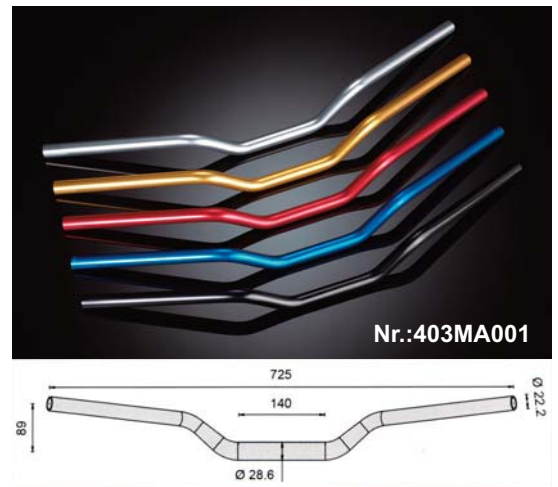

### RIZOMA Riser-Adapter Lenker Conus 28,6 mm

Diese Riser-Adapter sind universell einsetzbar. Im Lieferumfang sind TÜV-Teilegutachten, sofern für das jeweilige Modell freigegeben und die Schrauben für die Montage.

403AZ402B	schwarz, 42 mm Höhe	99,00 €
403AZ403B	schwarz, 60 mm Höhe	99,00 €

### RIZOMA Riser-Adapter für Multistrada 620, Monster-Modell (ausgenommen Monster 696/S4 Verwendung Artikel 403AZ402B)

Die Riser 28,6mm werden inklusive der Schrauben und einen TÜV-Teilegutachten ausgeliefert.

403AZ405B	schwarz, 24mm Höhe	99,00 €
-----------	--------------------	---------

### RIZOMA Gabelbrückenkit für Streetfighter inkl. Riser

403AZ200A	alu-matt	99,00 €
403AZ200B	schwarz	99,00 €
403AZ200R	rot	99,00 €



## RIZOMA Lenker-Endcaps

### RIZOMA Lenker-Endcaps 21mm

Die Endcaps werden mit den entsprechenden benötigten Anbauteilen geliefert. Gewicht pro Stück: 60 g.

403MA502A	alu-matt	29,00 €
403MA502B	schwarz	29,00 €
403MA502G	gold	29,00 €
403MA502R	rot	29,00 €
403MA502U	blau	29,00 €



403MA502A

### RIZOMA Lenker-Endcaps 23,5mm

Die Endcaps werden mit den entsprechenden benötigten Anbauteilen geliefert. Gewicht pro Stück: 50 g.

403MA506A	alu matt	39,00 €
403MA506B	schwarz	39,00 €
403MA506G	gold	39,00 €
403MA506R	rot	39,00 €
403MA506U	blau	39,00 €



### RIZOMA Lenker-Endcaps 34,5mm

Die Endcaps werden mit den entsprechenden benötigten Anbauteilen geliefert. Gewicht pro Stück: 65 g. Die Lenker-Endcaps 34,5 mm sind nicht mit den Spiegeln "Retro Reverse" und "Classic Retro" kombinierbar.

403MA512A	alu-matt	49,00 €
403MA512B	schwarz	49,00 €
403MA512G	gold	49,00 €
403MA512R	rot	49,00 €
403MA512U	blau	49,00 €



403MA512A

### RIZOMA Lenker-Endcaps 7,5 mm

Die Endcaps werden mit den entsprechenden benötigten Anbauteilen geliefert. Gewicht pro Stück: 40 g.

403MA516A	silber	29,50 €
403MA516B	schwarz	29,50 €
403MA516G	gold	29,50 €
403MA516R	rot	29,50 €
403MA516U	blau	29,50 €



403MA516A

## RIZOMA Lenkungsdämpfer Halter

### RIZOMA Lenkungsdämpfer Halter für Ducati Streetfighter

403ZDM089A	alu-matt	79,00 €
403ZDM089B	schwarz	79,00 €





## RIZOMA Sturz pads

### RIZOMA Sturz pads für alle Ducati Monster-Modelle

403PM350B schwarz, Rahmen 159,00 €

### RIZOMA Sturz pads für Ducati Hypermotard 1100 und Hypermotard 1100S

403PM500B schwarz, Rahmen 249,00 €

### RIZOMA Sturz pads für Ducati Monster 1100 und Monster 1100 S

403PW501B schwarz, Rahmen 199,00 €

403PW200A alu-matt, Vorderrad 69,00 €

403PW204A alu-matt, Hinterrad 129,00 €

### RIZOMA Sturz pads für Ducati Monster 696

403PW501B schwarz, Rahmen 199,00 €

403PW200A alu-matt, Vorderrad 69,00 €

403PW201A alu-matt, Hinterrad 69,00 €

### RIZOMA Sturz pads für Ducati Streetfighter

403PM502B schwarz, Rahmen 249,00 €

403PW202A alu-matt, Vorderrad 69,00 €

403PW203A alu-matt, Hinterrad 129,00 €

## RIZOMA Ausgleichsbehälterdeckel

### Ausgleichsbehälterdeckel TYP 1 Durchmesser 49mm

403TP016A Alu-Matt 39,00 €

403TP016B Schwarz 39,00 €

403TP016G Gold 39,00 €

403TP016R Rot 39,00 €

### Ausgleichsbehälterdeckel TYP 2 Gewinde M32x4

403TP017A Alu-Matt 39,00 €

403TP017B Schwarz 39,00 €

403TP017G Gold 39,00 €

403TP017R Rot 39,00 €

403TP017U Blau 39,00 €

**RIZOMA**®



## RIZOMA Ausgleichsbehälter

### Rizoma Ausgleichsbehälter

Der Ausgleichsbehälter hat ein Volumen von 20cm<sup>3</sup>, eine von Höhe 42 mm und Durchmesser von 31 mm.



Nr.: 403CT015A

403CT015A	alu-matt	39,00 €
403CT015B	schwarz	39,00 €
403CT015G	gold	39,00 €
403CT015R	rot	39,00 €
403CT015T	titan	39,00 €
403CT015U	blau	39,00 €

### RIZOMA Ausgleichsbehälter mit Sichtfenster

Der Ausgleichsbehälter hat ein Volumen von 26cm<sup>3</sup>, eine von Höhe 49 mm und Durchmesser von 40 mm.



Nr.:403CT017A

403CT017A	alu-matt	56,00 €
403CT017B	schwarz	56,00 €
403CT017G	gold	56,00 €
403CT017R	rot	56,00 €
403CT017T	titan	56,00 €
403CT017U	blau	56,00 €

### RIZOMA Ausgleichsbehälter mit Sichtfenster

Der Ausgleichsbehälter hat ein Volumen von 27cm<sup>3</sup>, eine von Höhe 49 mm und Durchmesser von 40 mm.



Nr.:403CT025A

403CT025A	matt	56,00 €
403CT025B	schwarz	56,00 €
403CT025G	gold	56,00 €
403CT025R	rot	56,00 €
403CT025T	titan	56,00 €
403CT025U	blau	56,00 €

### RIZOMA Ausgleichsbehälter mit Sichtfenster

Der Ausgleichsbehälter hat ein Volumen von 35cm<sup>3</sup>, eine von Höhe 43 mm und Durchmesser von 50 mm.



Nr.: 403CT027A

403CT027A	alu-matt	59,00 €
403CT027B	schwarz	59,00 €
403CT027G	gold	59,00 €
403CT027R	rot	59,00 €
403CT027T	titan	59,00 €
403CT027U	blau	59,00 €





# DUCATI Verkleidungskits Moto GP Desmosedici 749-999

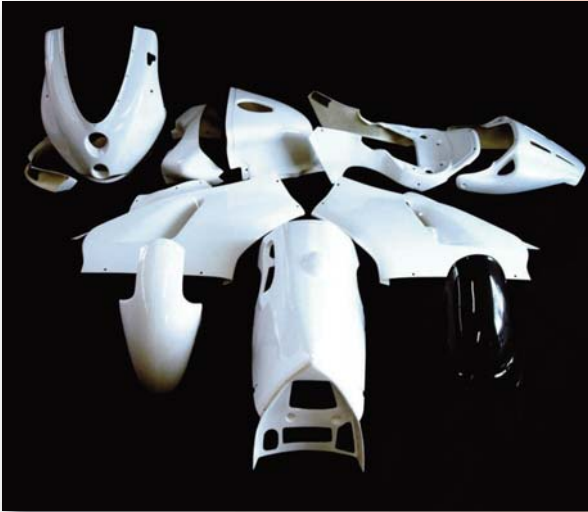

Ausführung Desmosedici

Top-Verkleidungsteile für Ducati in Premium-Qualität. Alle Verkleidungsteile werden wahlweise in Epoxyd- Harz mit Aero-Glas-Filamentgewebekörper oder in preiswerterer Polyesterausführung produziert und ausgeliefert. Alle Verkleidungsteile werden unlackiert ausgeliefert. Die Top-Verarbeitung garantiert einen problemlosen Anbau. Sämtliche Teile des Kits sind auch einzeln lieferbar.

## Verkleidungs-Kit GP-Style 2006 Full-Kit

400393010	749-999 Modelle bis 2004 Ausführung Epoxyd (Race/Strada)	1699,00 €
400393010P	749-999 Modelle bis 2004 Ausführung Polyester (Race/Strada)	1299,00 €
400393011	749-999 Modelle ab 2005 Ausführung Epoxyd (Race/Strada)	1699,00 €
400393011P	749-999 Modelle ab 2005 Ausführung Polyester (Race/Strada)	1299,00 €

## Bitte bei der Bestellung den Typ: Race oder Strada angeben.

Inklusive Montage-Kit: 1 x Alu-Lenkblokierhebel, 2 x Halter Schutzblech vorn, 14 x Gummimuffe, 20 x VA-Schraube, 8 x Schnellverschlussklammer, 14 x Schnellverschluss, 10 x Lüftungsgitter.

## Verkleidungs-Kit GP-Style-03-Kit, Frontverkleidungskit

400393012	749-999 Modelle bis 2004	890,90 €
400393013	749-999 Modelle ab 2005, inkl. Spiegelhalter	998,90 €

## Verkleidungs-Kit GP-Style-03-Kit, Frontverkleidungskit mit Höcker

400393014	749-999 Modelle bis 2004, mit Höcker Desmosedici (Race/Strada)	1499,00 €
400393015	749-999 Modelle ab 2005, mit Höcker Desmosedici (Race/Strada)	1499,00 €

## Bitte bei der Bestellung den Typ: Race oder Strada angeben.

Inklusive Montage-Kit: 1 x Alu-Lenkblokierhebel, 2 x Halter Schutzblech vorn, 8 x Schnellverschlussklammer, 14 x Schnellverschluss, 10 x Lüftungsgitter.

## Verkleidungs-Kit GP-Style Einzelkomponenten

400393001	749-999 Verkleidungsoberteil Strada	279,60 €
400393001R	749-999 Verkleidungsoberteil Race	279,60 €
400393002	749-999 Verkleidungsseitenteil links	273,80 €
400393003	749-999 Verkleidungsseitenteil rechts	273,80 €
400393004	749-999 Verkleidungunterteil	279,60 €
400393005	749-999 Tankcover	299,50 €
400393006	749-999 Schutzblech vorn	199,50 €
400393007A	749-999 Schutzblech Carbon, hinten, bis 2004	150,80 €
400393007N	749-999 Schutzblech Carbon, hinten, ab 2005	179,80 €
400393008	749-999 Höckerunterteil und Oberteil	539,50 €
400393009	749-999 Luftkanal	90,50 €

# DUCATI Verkleidungskits "Factory" für 1098

Die "Factory" Verkleidung für die Ducati 1098 als Racing oder Street Frontverkleidung - Kit inklusive Heck.

Alle Verkleidungsteile sind Montagefertig gebohrt.

Qualität: GFK, Körpergewebe, Polyesterharz

400393020 Verkleidungskit Street 690,00 €

400393021 Verkleidungskit Race 690,00 €

## Schnellverschluss - Kits für Ducati 1098

Die Schnellverschluss-Kits sind für alle Bohrungen des Verkleidungs-Oberteil, -Unterteil und der -Seitenteile außer für die zwei Verbindungen der Verkleidung am Ölkühler gedacht. Aufgrund der Hersteller-Konstruktion sind Schnellverschlüsse für diese Verbindungen technisch nicht realisierbar!

Ein Schnellverschluss-Kit für die Original-Verkleidung besteht somit aus 22 Schnellverschluss-Sätzen. Ein Schnellverschluss-Satz besteht aus dem Schnellverschluss an sich (z.B. als Klappbügelgriff-Ausführung), zwei Unterlegscheiben und der Klammer als Gegenstück.

Wir garantieren für Passgenauigkeit.

Da die Köpfe auch der Klappbügelgriff-Schnellverschlüsse 8 mm Durchmesser haben, passen diese auch in den Sackdurchmesser der Verkleidungsbohrungen. Beim Festdrehen der Klappbügelgriff-Schnellverschlüsse im Übergang der Seitenverkleidung zur Frontmaske findet keine Berührung an der Wölbung statt, da die Bügel etwas kleiner als die Üblichen sind.

Ein Sonderfall stellt das Sackloch an der linken Ölwanne hinten dar. Bei den Klappbügelgriff-Schnellverschluss-Kits ist ein dafür mitgelieferter Linseninnensechskant-Schnellverschluss vorgesehen.

## Linsen-Innensechskant-Schnellverschluss schwarz chromatiert (Optik wie Original Schrauben)

400393400 Innensechskant Linsenschrauben 68,75 €

## Klappbügelgriff-Schnellverschluss schwarz chromatiert

400393401 Klappbügel schwarz 139,00 €

## Klappbügelgriff-Schnellverschluss Chrom

400393402 Klappbügel chrom 148,75 €



1098 Racekit Front



1098 Racekit Heck



1098 Racekit Heck hinten



Nr.: 400393400



Nr.: 400393401



Nr.: 400393402





## Carbonteile für Ducati in Top - Qualität

### 600/750/900 Monster

Kurzes Heckteil (Nummernschild- und Blinkerhalter) aus Carbon. Die Montage erfolgt einfach an den originalen Befestigungspunkten mit geringfügigen Änderungen am Rahmenheck. Mit TÜV - Gutachten.

- |           |   |          |
|-----------|---|----------|
| 4091H0260 | Kurzes Heckteil, Carbon<br>alle Monster-Modelle bis '99 | 190,00 € |
| 4091H0261 | Kurzes Heckteil, Carbon<br>alle Monster-Modelle ab 2000 | 204,00 € |

Nr.: 4091H0260



### Ducati Hypermotard

- |           |                                 |          |
|-----------|---------------------------------|----------|
| 400364100 | Kotflügel vorne hinteres Teil   | 159,90 € |
| 400364101 | Standrohrcover rechts           | 99,90 €  |
| 400364102 | Standrohrcover links            | 99,90 €  |
| 400364103 | Seitendeckel unterm Sitz rechts | 149,90 € |
| 400364104 | Seitendeckel unterm Sitz links  | 149,90 € |
| 400364105 | Zahnriemenabdeckung horizontal  | 149,90 € |
| 400364106 | Zahnriemenabdeckung vertikal    | 149,90 € |

Nr.: 4091H0261



### Ducati Multistrada

- |           |                  |          |
|-----------|------------------|----------|
| 400364200 | Kotflügel vorne  | 199,90 € |
| 400364201 | Kotflügel hinten | 189,90 € |



Nr.: 400364100



Nr.: 400364103

Nr.: 400364200

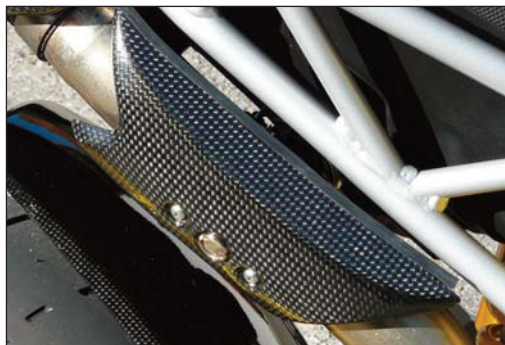

Nr.: 400364105  
Nr.: 400364106



Nr.: 400364201







### Ducati Multistrada

400364202	Kettenschutz 2-tlg	199,90 €
400364203	Kettenblatt Spritzschutz	89,90 €
400364203	Auspuffhitzeschutz seitlich	139,90 €
400364204	Motorverkleidung unten	229,90 €
400364205	Zahnriemenabdeckung 1000	199,90 €



### Ducati Monster 600 / 750 / 900 / 900iE / S4

400364300	Kotflügel vorne (Form SL)	159,90 €
400364301	Kotflügel vorne (Form 888/SP02)	159,90 €
400364302	Kotflügel vorne (Originalform)	159,90 €
400364303	Kotflügel vorne (Original ab Bj 00)	179,90 €
400364304	Kotflügel hinten 900M (bis Bj. 94)	159,90 €
400364305	Kotflügel hinten 900M (ab Bj 95)	159,90 €
400364306	Kotflügel hi. 900M (ab '00, Aluschw)	159,90 €
400364307	Kotflügel hinten 900M (ab '02)	169,90 €
400364308	Kotflügel hinten S4R	159,90 €





## Ducati Monster 600 / 750 / 900 / 900iE / S4

400364309	Kupplungsdeckel geschlossen	99,90 €
400364310	Kupplungsdeckel offen	99,90 €
400364311	Kupplungsdeckel gelocht	114,90 €

400364312	Seitendeckel links	79,90 €
400364313	Seitendeckel rechts	79,90 €

400364314	Fersenschutz re/li S2R, S4R	89,90 €
-----------	-----------------------------	---------

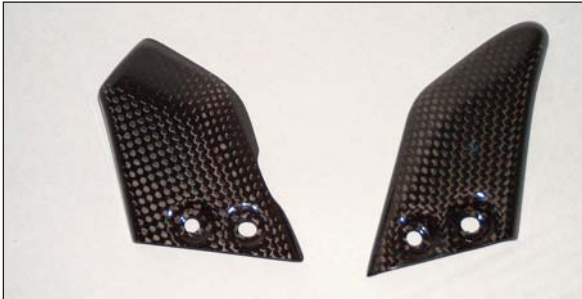

400364315	Auspuffhitzeschutz 3 tlg. Monster S2R, S4R	119,90 €
-----------	---	----------



400364316	Sitzbankabdeckung	139,90 €
-----------	-------------------	----------

400364317	Kurzes Heck (ab Bj 2000)	239,90 €
-----------	--------------------------	----------

400364318	Zahnriemenabdeckung S4	219,90 €
-----------	------------------------	----------

400364319	Zahnriemenabdeckung 1000	199,90 €
-----------	--------------------------	----------

400364320	Ritzelabdeckung 900M	54,90 €
-----------	----------------------	---------

400364322	Ölauffangwanne	299,90 €
-----------	----------------	----------







### Ducati 1098 / 1098 S

400364400	Kotflügel vorne	169,90 €
400364401	Sitzbank incl. Auspuffhitzeschutz	499,90 €
400364402	Fersenschutz	124,90 €
400364403	Verkleidungsoberteil	399,90 €
400364405	Airboxabdeckung	399,90 €
400364406	Windkanalabdeckungen Paar	349,90 €
400364407	Kotflügel hinten	139,90 €
400364408	Kotflügel hinten lange Version	159,90 €
400364409	Fersenschutz gross Ducati Corse	149,90 €
400364410	Kupplungsdeckel 1098	109,90 €
400364411	Auspuffhitzeschutz am Krümmer	139,90 €
400364412	Verkleidungseinsatz	169,90 €
400364413	Verkleidungsseitenteil rechts	399,90 €
400364414	Verkleidungsseitenteil links	399,90 €
400364415	Verkleidungsunterteil geschlossen	499,90 €
400364416	Instrumentenabdeckung	109,90 €



### Ducati 749-999

400364500	Verkleidung Strada 3tlg	1129,90 €
400364501	Verkleidungsoberteil Endurance	449,90 €
400364502	Verkleidungsseitenteil rechts	369,90 €
400364503	Verkleidungsseitenteil links	369,90 €
400364504	Verkleidungseinsatz	189,90 €
400364505	Verkleidungsflap rechts	99,90 €
400364506	Verkleidungsflap links	99,90 €
400364507	Verkleidung F04 (oberes Teil)	1129,90 €
400364508	Verkleidungsunterteil Ölwanne F04	649,90 €
400364509	Verkleidungsflap rechts F04	209,90 €
400364510	Verkleidungsflap links F04	209,90 €





### Ducati 749-999

400364511	Windkanalabdeckung rechts	99,90 €
400364512	Windkanalabdeckung links	99,90 €
400364513	Windkanal links	209,90 €
400364514	Windkanal rechts	209,90 €
400364515	Kotflügel vorne	199,90 €
400364516	Kotflügel hinten	169,90 €
400364517	Kotflügel hinten ab Bj. 05 u. R 03/04	169,90 €
400364518	Sitzbank Monoposto Originallänge	329,90 €
400364519	Sitzbank Monoposto lange Version	329,90 €
400364520	Sitzbank Monoposto Optik GP1	379,90 €
400364521	Sitzbank Monoposto F04	549,90 €
400364522	Sitzbankplatte F04	149,90 €
400364523	Auspuffhitzeschutz Krümmer	69,90 €
400364524	Auspuffhitzeschutz Endtopf	199,90 €
400364525	Fersenschutz (Satz)	99,90 €
400364526	Zahnriemenabdeckung	229,90 €
400364527	Kupplungsdeckel geschlossen	99,90 €
400364528	Kupplungsdeckel offen	99,90 €
400364529	Ritzelabdeckung	54,90 €



### Ducati ST2 / ST3 / ST4

400364700	Kotflügel vorne	159,90 €
-----------	-----------------	----------



400364701	Kotflügel hinten	169,90 €
400364702	Kupplungsdeckel geschlossen	99,90 €
400364703	Kupplungsdeckel offen	99,90 €
400364704	Kupplungsdeckel gelocht	114,90 €
400364705	Zahnriemenabdeckung ST4	219,90 €
400364706	Ritzelabdeckung	54,90 €
400364707	Nummerntafelhalter	159,90 €



### Ducati 750/900 SS ie / 1000

400364800	Kotflügel vorne	189,90 €
400364801	Kotflügel hinten	159,90 €



400364802	Kupplungsdeckel geschlossen	99,90 €
400364803	Kupplungsdeckel offen	99,90 €
400364804	Kupplungsdeckel gelocht	114,90 €
400364805	Ritzelabdeckung 900	54,90 €
400364806	Nummerntafelhalter	159,90 €



## VeeTwo Nockenwellen für Ducati

### Nockenwellen für Einzylinder

400187042	Nockenwelle 250-450 Desmo schmales Gehäuse, Street-Race	441,39 €
400187043	Nockenwelle 250-450 Feder breites Gehäuse, Street-Race	441,39 €

### Nockenwellen für Königswellen - Modelle

400187039	Nockenw.Kit V-Feder 750 Road rundes Gehäuse, Drehmoment	728,28 €
400187041	Nockenw.Kit Desmo 750 rund Str./Rac. rundes Gehäuse, Racing	695,95 €
400187038	Nockenw.Kit V-Feder 860 Road eckiges Gehäuse, Drehmoment	728,28 €
400187040	Nockenw.Kit Desmo eckig Str./Rac. 750 - 900 - 1000 eckiges Gehäuse, Street-Race	695,95 €

### Nockenwellen für Pantah bis 750 SS Modelle

400187034	Nockenw.Kit 2-V Pant.-750 Road Drehmomentnockenwelle	695,95 €
400187031	Nockenw.Kit 2-V Pant.-750 Race Drehzahlnockenwelle	695,95 €

### Nockenwellen für 900 SS/SL/Monster Modelle

400187030	Nockenw.Kit 2-V 900 SS Road Drehmomentnockenwelle	695,95 €
400187032	Nockenw.Kit 2-V 900 SS Race Drehzahlnockenwelle	695,95 €
400187033	Nockenw.Kit 2-V 900SS Race/Street	695,95 €

### Nockenwellen für 1000 DS

400187035	Nockenw.Kit 2-V 1000 DS bis `05	695,95 €
400187036	Nockenw.Kit 2-V 1000 DS ab `06	695,95 €

### Nockenwellen für 4 - Ventiler

400187190	Nockenw.Kit 996 BP 'DROP-IN'	1354,72 €
400187037	Nockenw.Kit 916 S, BP Race	1354,72 €

### Ölmesstab für Königswelle und Einzylinder

400187250	Ölmeßstab silber	38,95 €
-----------	------------------	---------



### Königswellenschauglas

400009010	Königswellendeckel m.Glas 1-Zyl.	115,00 €
400009203	Königswellendeckel m.Glas 2-Zyl.	115,00 €



### Motorenentlüftung für 2 und 4 Ventiler

400243305	ALU.blau 2/4V	75,00 €
400243300	ALU.bronze 2/4V	75,00 €
400243303	ALU.gold 2/4V	75,00 €
400243306	ALU.grün 2/4V	75,00 €
400243301	ALU.rot 2/4V	75,00 €
400243302	ALU.schwarz 2/4V	75,00 €
400243304	ALU.silber 2/4V	75,00 €
700217277	Motorenentlüftungsmembran 2 Stk.	8,50 €



### Kabeldurchführung für Lichtmaschinenkabel aus Aluminium

400187055	Aluschraube Limakabel blau	32,00 €
400187056	Aluschraube Limakabel gold	32,00 €
400187057	Aluschraube Limakabel rot	32,00 €
400187054	Aluschraube Limakabel silber	32,00 €





# Ducati Kupplungskomponenten



Seit vielen Jahren beschäftigt sich das Team von Speedymoto ausführlich mit Thema DUCATI, aus dieser Leidenschaft entwickelten sich immer wieder neue Produkte die bis zum heutigen Tage immer wieder weiterentwickelt und vor der Serienproduktion ausführlich im Renneinsatz und Straßenbetrieb getestet werden. SpeedyMoto hat rasch einen weltweiten Ruf für die Entwicklung intelligent konstruierter und qualitativ hochwertige Produkte erlangt. Ein gutes Beispiel dafür ist die "abgeschrägte" Wasserpumpe: Diese ist durch ihre besondere Gehäuseform auch unempfindlicher gegen Sturzschäden.

SpeedyMoto ist nicht einfach nur ein weiterer Hersteller von CNC Teilen. Vielmehr merkt man jedem Teil das Engagement, das Herzblut und den Wunsch nach einer perfekten Lösung. Das Zubehör von Speedymoto zeichnet sich aus durch:

- außergewöhnliches Design,
- perfektes Finish,
- ergonomische Formgebung,
- Stabilität und zuverlässiger Schutz der Fahrzeugkomponenten bei Stützen.

## Speedymoto Ducati Kupplungsdeckel

Diese Kupplungsdeckel werden aus hoch qualitativen Flugzeugaluminium hergestellt, dadurch sind sie stabiler als die originalen Kupplungsdeckel. Durch die vielen Details haben die Deckel ein unverwechselbares Design, und sind für alle Ducatis mit Trockenkupplung geeignet.

400299016	Speedymoto Sellwood silber	119,00 €
400299018	Speedymoto Sellwood schwarz	119,00 €
400299017	Speedymoto Sellwood grau	119,00 €
400299013	Speedymoto Scudo silber	149,00 €
400299015	Speedymoto Scudo schwarz	149,00 €
400299014	Speedymoto Scudo grau	149,00 €
400299010	Speedymoto Half Life silber	119,00 €
400299012	Speedymoto Half Life schwarz	119,00 €
400299011	Speedymoto Half Life grau	119,00 €
400299004	Speedymoto Flow silber	149,00 €
400299006	Speedymoto Flow schwarz	149,00 €
400299005	Speedymoto Flow grau	149,00 €



Sellwood grau



Scudo



Scudo silber



Flow

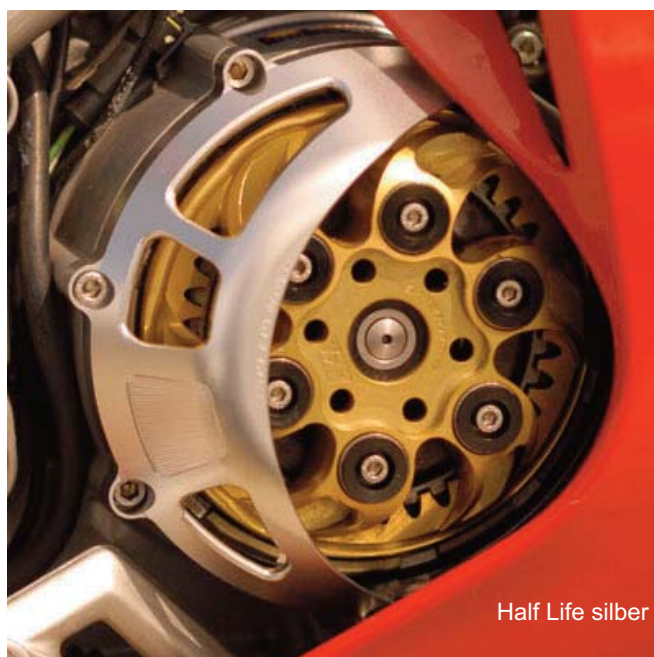

Half Life silber



5-Speiche silber

### Speedymoto Ducati Kupplungsdeckel

Diese Kupplungsdeckel werden aus hoch qualitativen Flugzeugaluminium hergestellt, dadurch sind sie stabiler als die originalen Kupplungsdeckel. Durch die vielen Details haben die Deckel ein unverwechselbares Design und sind für alle Ducatis mit Trockenkupplung geeignet.

400299001	Speedymoto 5-Speiche silber	149,00 €
400299003	Speedymoto 5-Speiche schwarz	149,00 €
400299002	Speedymoto 5-Speiche grau	149,00 €
400299019	Speedymoto 7-Speiche silber	119,00 €
400299021	Speedymoto 7-Speiche schwarz	119,00 €
400299020	Speedymoto 7-Speiche grau	119,00 €
400299007	Speedymoto 10-Speiche silber	149,00 €
400299009	Speedymoto 10-Speiche schwarz	149,00 €
400299008	Speedymoto 10-Speiche grau	149,00 €



7-Speiche



7-Speiche silber



10-Speiche grau

### Speedymoto Ducati Kupplungsfedernsets

Die Speedymoto Kupplungsfederhülsen werden aus hochwertigem Flugzeugaluminium hergestellt. Im Lieferumfang der Sets sind die Kupplungsfedern und Edelstahlschrauben enthalten.

400299071	Speedymoto Kupplungsfedernsatz silber	39,00 €
400299073	Speedymoto Kupplungsfedernsatz schwarz	39,00 €
400299074	Speedymoto Kupplungsfedernsatz rot	39,00 €
400299072	Speedymoto Kupplungsfedernsatz grau	39,00 €
400299075	Speedymoto Kupplungsfedernsatz gold	39,00 €





## Ducati Kupplungskomponenten



### Speedymoto Ducati Kupplungsdruckplatte, Aluminum

Die Kupplungsdruckplatten von Speedymoto sind aus hochwertigem Flugzeugaluminium hergestellt. Die Speedymoto Kupplungsdruckplatten schützen die Kupplungsfedern, da sie mit versenkten Federführungen ausgestattet sind. Die Speedymoto Druckplatten sind für alle Ducatis mit Trockenkupplung verwendbar.\*

400299198	Speedymoto Shinobi silber	179,00 €
400299065	Speedymoto Shinobi schwarz	179,00 €
400299066	Speedymoto Shinobi rot	179,00 €
400299067	Speedymoto Shinobi gold	179,00 €
400299199	Speedymoto Kukri silber	179,00 €
400299068	Speedymoto Kukri schwarz	179,00 €
400299069	Speedymoto Kukri rot	179,00 €
400299070	Speedymoto Kukri gold	179,00 €

\*nicht verwendbar bei Anti Hopping-Kupplungen



Kukri



Shinobi



Shinobi

### Speedymoto Ducati Kupplungsgehäusedeckel, offen, ventiliert

Der offenen Kupplungsgehäusedeckel von Speedymoto wird aus hochwertigem Flugzeugaluminium hergestellt. Die besonderen Vorteile bei den offenen Kupplungsgehäusedeckeln sind zum einen das die Kupplung zusätzlich gekühlt wird und zum anderen der Kupplungsscheibenabrieb abtransportiert wird. Dazu hat man bei laufendem Motor einen Blick auf die rotierende Druckplatte.

400299022	Speedymoto Kuppl.geh.deckel silber	429,00 €
400299024	Speedymoto Kuppl.geh.deckel schwarz	429,00 €
400299023	Speedymoto Kuppl.geh.deckel grau	429,00 €





## Ducati Ritzelabdeckungen



### Speedymoto Ducati Ritzelabdeckung

Die Speedymoto Ritzelabdeckung zeichnet sich durch die kunstvoll gestalteten Details aus. Gegenüber der originalen Ritzelabdeckung ist die Speedymoto Ritzelabdeckung deutlich leichter, da sie aus dem hochwertigen Flugzeugaluminium hergestellt ist, welches zudem eine hohe Festigkeit besitzt.

400299136	Speedymoto Ritzelabd.schwarz/gold	119,00 €
400299137	Speedymoto Ritzelabd.schwarz/rot	119,00 €
400299138	Speedymoto Ritzelabd.schwarz/grau	119,00 €
400299139	Speedymoto Ritzelabd.silber/gold	119,00 €
400299140	Speedymoto Ritzelabd.silber/rot	119,00 €
400299141	Speedymoto Ritzelabd.silber/grau	119,00 €
40029923	Speedymoto Ritzelabd.silber/schwarz	119,00 €



### Speedymoto Ducati Zahnriemenabdeckungen

Die Speedymoto Zahnriemenabdeckung ist ein wundervoller Hingucker durch die vielen schönen kunstvoll gestalteten Details. Die Abdeckungen haben ein sehr geringes Gewicht und dazu eine optimale Festigkeit. Sie bestehen aus dem hochfestem Flugzeugaluminium und bieten freie Sicht auf den laufenden Zahnriemen.

Zahnriemenabdeckung 2V 900SS, 900 M

### Speedymoto Zahnriemenabdeckungen für Ducati 696

400299135	Speedymoto 696cc silber/schwarz	249,00 €
400299134	Speedymoto 696cc silber/grau	249,00 €
400299133	Speedymoto 696cc silber/rot	249,00 €
400299132	Speedymoto 696cc silber/gold	249,00 €
400299131	Speedymoto 696cc schwarz/schwarz	249,00 €
400299130	Speedymoto 696cc schwarz/grau	249,00 €
400299129	Speedymoto 696cc schwarz/rot	249,00 €
400299202	Speedymoto 696cc schwarz/gold	249,00 €



Zahnriemenabdeckung 1000/1100 ccm



# Ducati Zahnriemenabdeckungen



## Speedymoto Zahnriemenabdeckungen

Für alle Ducati 2-Ventiler 900SS, 900 Monster und Superlight Modelle

400299128	Speedymoto silber/schwarz	249,00 €
400299127	Speedymoto silber/grau	249,00 €
400299126	Speedymoto silber/rot	249,00 €
400299125	Speedymoto silber/gold	249,00 €
400299124	Speedymoto schwarz/schwarz	249,00 €
400299123	Speedymoto schwarz/grau	249,00 €
400299122	Speedymoto schwarz/rot	249,00 €
400299201	Speedymoto schwarz/gold	249,00 €



Zahnriemenabdeckung 1000/1100 ccm

## Speedymoto Zahnriemenabdeckungen für alle Ducati 2-Ventiler mit 1000/1100 ccm

400299121	Speedymoto 1000/1100 silber/schwarz	249,00 €
400299120	Speedymoto 1000/1100 silber/grau	249,00 €
400299119	Speedymoto 1000/1100 silber/rot	249,00 €
400299118	Speedymoto 1000/1100 silber/gold	249,00 €
400299117	Speedymoto 1000/1100 schwarz/schwarz	249,00 €
400299116	Speedymoto 1000/1100 schwarz/grau	249,00 €
400299115	Speedymoto 1000/1100 schwarz/rot	249,00 €
400299114	Speedymoto 1000/1100 schwarz/gold	249,00 €



Zahnriemenabdeckung 2V 900SS, 900 M



Zahnriemenabdeckung 2V 900SS, 900 M



Anbaubeispiel:  
Speedymoto Zahnriemenabdeckung in Verbindung mit der roten Speedymoto Kuppelungsdruckplatte Kukri.



## Ducati Wasserpumpendeckel



schwarz

### Speedymoto Ducati Wasserpumpendeckel

Es gibt keinen anderen Wasserpumpendeckel am Markt, der soweit entwickelt ist wie der von Speedymoto. Dieser Wasserpumpendeckel bietet deutlich mehr Schutz gegenüber dem Originalteil und kühlt das Wasser bis zu 10% mehr.

#### Speedymoto Ducati Wasserpumpendeckel für 748/916/996 Superbike und S4, ST2/ST4 mit 916 Motor

400299027	Speedymoto schwarz	268,00 €
400299025	Speedymoto silber	268,00 €
400299026	Speedymoto grau	268,00 €

#### Speedymoto Wasserpumpendeckel für Ducati 1198,1098, 999, 998, 848, 749, S4R/S4RS Monsters, StreetFighter und alle ST2, ST3, ST4

400299030	Speedymoto schwarz	268,00 €
400299028	Speedymoto silber	268,00 €
400299029	Speedymoto grau	268,00 €



silber

### Speedymoto Ducati Kontrolldeckel für Zündung

Der aus Flugzeugaluminium hergestellte Kontrolldeckel für die Zündung ist fester und hält länger als das Original. Geben Sie ihrem Motor ein kleines Stück persönlichkeit mit den neuen Speedymoto Kontrolldeckeln für die Zündung.

#### Speedymoto Kontrolldeckel für die Zündung alle Ducati Multistrada mit 696/1000/1100-Motoren

400299081	Speedymoto Star schwarz	49,00 €
400299079	Speedymoto Star silber	49,00 €
400299080	Speedymoto Star grau	49,00 €



grau

#### Speedymoto Ducati Kontrolldeckel für die Zündung restl. Modelle

400299078	Speedymoto Star schwarz	49,00 €
400299076	Speedymoto Star silber	49,00 €
400299077	Speedymoto Star grau	49,00 €

400299084	Speedymoto Coat of Arms schwarz	49,00 €
400299082	Speedymoto Coat of Arms silber	49,00 €
400299083	Speedymoto Coat of Arms grau	49,00 €



Kontrolldeckel Star



Kontrolldeckel Star für 696/1000/1100



Kontrolldeckel Coat of Arms



# Ducati Gabelbrücken



## Speedymoto Ducati Gabelbrücken

Die Speedymoto Gabelbrücken sind aus hochfestem Flugzeugaluminium CNC gefräst und gegenüber dem Original deutlich leichter.

### Speedymoto Gabelbrücke oben für Ducati 748-998

400299033	Speedymoto oben 748-998 grau	275,00 €
400299034	Speedymoto oben 748-998 schwarz	275,00 €



Gabelbrücke oben 748-998

### Speedymoto Gabelbrücke oben für Ducati 749/999

400299035	Speedymoto oben 749/999 grau	275,00 €
400299036	Speedymoto oben 749/999 schwarz	275,00 €



Gabelbrücke oben 749/999

### Speedymoto Gabelbrücke oben für Ducati 848/1096

400299037	Speedymoto oben 1098/848 grau	275,00 €
400299038	Speedymoto oben 1098/848 schwarz	275,00 €



Gabelbrücke oben 848/1096

### Speedymoto Gabelbrücke oben für Ducati Monster 620, 696, 800, 900, 1000, 1100 S2/4R '02-

400299039	Speedymoto oben Monster grau	229,00 €
400299040	Speedymoto oben Monster schwarz	229,00 €

400299041	Speedymoto 53mm Monster oben grau	229,00 €
400299042	Speedymoto 53mm Monster oben schwarz	229,00 €

### Speedymoto Gabelbrücke oben für Ducati Monster inkl. Riser +20mm

400299046	Speedymoto oben Monster grau	319,00 €
400299047	Speedymoto oben Monster schwarz	319,00 €

400299048	Speedymoto 53mm oben Monster	319,00 €
400299049	Speedymoto 53mm oben Monster	319,00 €



Gabelbrücke oben Monster inkl. Riser

### Speedymoto Gabelbrücke unten für Ducati Monster

400299050	Speedymoto unten Monster/ST grau	559,00 €
400299051	Speedymoto unten Monster/ST schwarz	559,00 €

400299052	Speedymoto unten Monster grau	559,00 €
400299053	Speedymoto unten Monster schwarz	559,00 €



Gabelbrücke unten Monster

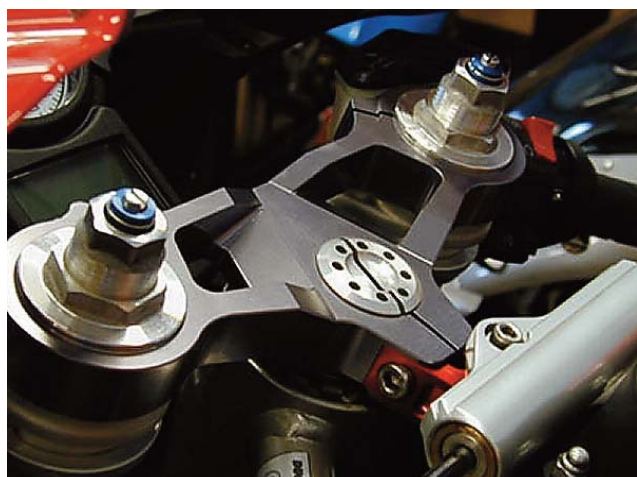

Anbaubeispiel:  
Gabelbrücke oben  
749/999 in  
schwarz



### Speedymoto Gabelbrückensets Ducati Monster

400299054	Speedymoto Set Monster grau	655,00 €
400299055	Speedymoto Set Monster schwarz	655,00 €
400299056	Speedymoto Set 53mm Monster grau	655,00 €
400299057	Speedymoto Set 53mm Monster schwarz	655,00 €



### Speedymoto Gabelbrückensets für alle Ducati SS-Modelle

400299043	Speedymoto SS grau	829,00 €
400299044	Speedymoto SS schwarz	829,00 €
400299045	Speedymoto 53mm SS schwarz	829,00 €

Gabelbrückenset Monster, grau

### Speedymoto Gabelbrückensets Ducati inkl. Riser +20mm

400299058	Speedymoto Monster grau	829,00 €
400299059	Speedymoto Monster schwarz	829,00 €
400299060	Speedymoto 53mm Monster grau	829,00 €
400299061	Speedymoto 53mm Monster schwarz	829,00 €



Gabelbrückenset für SS

### Zubehör für Original Ducati Monster Gabelbrücken

#### Speedymoto Lenkerhöherlegung

Weiterverwendung der originalen Gabelbrücke erhöhen diese Riser den Lenker um 20 mm. In diesem Kit sind alle benötigten Anbauteile enthalten.

400299064	Speedymoto Monster Schwarz	165,01 €
400299063	Speedymoto Monster Silber	165,01 €
400299062	Speedymoto Monster Grau	165,01 €

### Speedymoto Lenkkopflager Upgrade-Kits für Ducati

Verringert die Haupterschütterungen und erfordert weniger Wartung als die originalen Lenkkopflager. Die Kits beinhaltet jeweils das obere & unter Kegellager, die Lagerschalen und die Dichtungen.



Gabelbrückenset für Monster inkl. Riser

400299031	Speedymoto Upgrade-Kit für SBKs '98-, Monster '02-, Monster S4 '01, ST2/ST3/ST4 '98-, alle Multistrada und Sportclassic-Modelle	49,00 €
400299032	Speedymoto Upgrade-Kit alle Monster & SS '02 und SBKs '94	101,99 €



Lenkererhöhung



Lenkkopflager Upgrade-Kit



## Ducati Stummellenker



### Speedymoto Ducati Stummellenker-Satz

Die Speedymoto Stummellenker lassen sich einfach installieren ohne die Gabelbrücke entfernen zu müssen. Sie lassen sich in sowohl nach oben als auch nach unten um 14° verstellen.

### Speedymoto Ducati Stummellenker-Satz

400299085	Speedymoto verst. 50mm silber	189,00 €
400299086	Speedymoto verst. 50mm schwarz	189,00 €
400299087	Speedymoto verst. 53mm silber	189,00 €
400299088	Speedymoto verst. 53mm schwarz	189,00 €



### Speedymoto Ducati Stummellenker-Satz inkl. Riser

400299089	Speedymoto verst. 50mm silber	225,01 €
400299090	Speedymoto verst. 50mm schwarz	225,01 €

### Speedymoto Ducati Stummellenker-Ersatzrohr

400299091	Speedymoto Ersatzrohr silber	39,00 €
400299092	Speedymoto Ersatzrohr schwarz	39,00 €

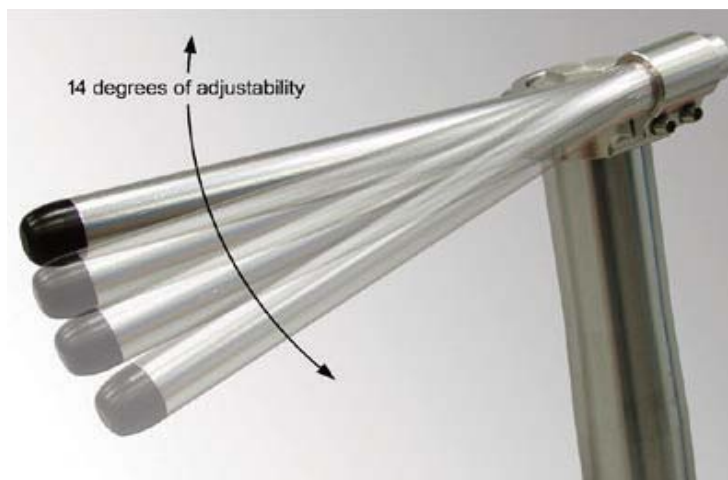

### Speedymoto Excenterversteller - Ersatzteil für die Fußrastenanlage

400299216	Speedymoto silber, universal	39,00 €
400299217	Speedymoto gold, universal	39,00 €
400299218	Speedymoto rot, universal	39,00 €





Nr.: 400299142

### Speedymoto Ducati Fußrastenanlagen

Die Speedymoto Fußrastenanlage reduziert im Falle eines Sturzes durch ihre einklappbaren Fußrasten den Schaden am Fahrzeug. Sie lässt sich einfach am Motorrad justieren und ist umschaltbar für den Renn- oder Straßenbetrieb.

#### Speedymoto Fußrastenanlagen für Ducati 848,1098, 1198

400299142	Speedymoto schwarz/silber	495,00 €
400299143	Speedymoto schwarz/gold	495,00 €
400299144	Speedymoto schwarz/rot	495,00 €
400299146	Speedymoto silber/gold	495,00 €
400299147	Speedymoto silber/rot	495,00 €
400299145	Speedymoto silber/silber	495,00 €



Nr.: 400299143

#### Speedymoto Fußrastenanlagen für Ducati 749, 999

400299148	Speedymoto schwarz/silber	495,00 €
400299149	Speedymoto schwarz/gold	495,00 €
400299150	Speedymoto schwarz/rot	495,00 €
400299151	Speedymoto silber/silber	495,00 €
400299152	Speedymoto silber/gold	495,00 €
400299153	Speedymoto silber/rot	495,00 €



Nr.: 400299144



Nr.: 400299145



Nr.: 400299146



Nr.: 400299147





# Ducati Sturzpads



## Speedymoto Ducati Sturzpads

Die Speedymoto Sturzpadserie ist bis heute die stabilste am Markt, die Pads werden aus dem hochwertigen HDPE-Plastik hergestellt.

### Speedymoto Ducati Sturzpads

400299093	Speedymoto Monster, SS '01-,	119,00 €
400299097	Speedymoto '94-'00 Monster, '93-'97 900 SS	119,00 €
400299099	Speedymoto '94-'00 748, 916, 996	119,00 €
400299101	Speedymoto 848,1098,1198	119,00 €

### Speedymoto Ducati Sturzpads unter der Verkleidung

Der Anbau der Sturzpads erfolgt unter der Verkleidung, ohne diese zu verändern. Im Falle eines Sturzes schützen Sie das Fahrzeug vor größeren Schäden.

400299094	Speedymoto Verkleidung '01- SS, ST, S	119,00 €
400299098	Speedymoto Verkleidung '94-'00 Monster,	119,00 €
400299100	Speedymoto Verkleidung '94-'00 748, 916,	119,00 €
400299102	Speedymoto Verkleidung 848,1098,1198	119,00 €



Modell	Jahr	Auswahl	Auswahl
			unter der Verkleidung
848,1098/S, 1198/S, 1098R, Streetfighter	'07-	400299101	400299102
748R, 996R, 998, 998S/R [1]	'01-'04	400299101	400299102
749S, 749R, 999, 999S/R [2]	'03-	400299101	400299102
748, 748S, 996, 996S	'01-'04	400299093	400299094
748, 748S, 996, 996S [1]	'01-'02	400299093	400299094
749, 749 Dark	'04-'06	400299093	400299094
749, 749 Dark [1]	'03	400299093	400299094
916, 916SPS, 996, 996S [1]	'93-'00	400299099	400299100
Monster: 900	'93-'00	400299097	--
Monster: 600, 620, 695, 696, 750,800,1000,1100, S2R, S4, S4R, S4RS	'01-	400299093	--
Sport Classic: Paul Smart, Sport 1000, GT 1000	'06-	400299093	--
Hypermotard, Multistrada: 620, 1000, 1100DS	'03-	400299093	--
SuperSport/CR/SP: 900	'93-'97	400299097	400299098
SuperSport/CR: 900	'98-'00	400299099	400299100
SuperSport: 750	'94-'01	400299099	
SuperSport/Sport: 620, 800, 900, 1000 [2]	'01-	400299093	400299094

[1] Diese Modelle benötigen eine neue kleinere Batterie YTZ7S Artikelnr. 701180112

[2] Nur bei den US-Versionen: Hierzu muss das Umlaufsystem der Benzindämpfe entfernt werden, danach hat das Motorrad keine Straßenzulassung mehr!



### Speedymoto Sturz pads Schwinge

400299105	Speedymoto 6mm Schwinge Yamaha	35,00 €
400299106	Speedymoto 8mm Schwinge Duc, Ho, Suz	35,00 €
400299107	Speedymoto 10mm Schwinge Kawasaki	35,00 €

### Speedymoto Ducati Sturz pads Vorderrad

400299108	Speedymoto Duc Vorderrad 98->	55,00 €
400299109	Speedymoto Vorderrad 848/1098/1198	55,00 €

### Speedymoto Ducati Sturz pads Hinterrad

400299110	Speedymoto Hinterrad 748-998, S2R, S4R	55,00 €
400299111	Speedymoto Hinterrad Monster 696-	55,00 €
400299112	Speedymoto Hinterrad 1098, 1198, Streetfighter	55,00 €
400299113	Speedymoto Hinterrad 1098, 1198, Streetfighter	55,00 €



### Speedymoto Ersatzsturz pad

400299103	Speedymoto Sturz pad (einzeln)	39,00 €
400299104	Speedymoto Sturz pad (einzeln) Verkleidung	39,00 €



Ersatzteil Sturz pad

Ersatzteil Sturz pad Verkleidung





# Speedymoto T-Shirts



## Speedymoto T-Shirts

### Herren

#### Speedymoto T-Shirt Star Logo , schwarz

100% Baumwolle, kurzarm

400299172	Speedymoto T-Shirt schw. Star logo S	17,90 €
400299173	Speedymoto T-Shirt schw. Star logo M	17,90 €
400299174	Speedymoto T-Shirt schw. Star logo L	17,90 €
400299175	Speedymoto T-Shirt schw. Star logo XL	17,90 €
400299176	Speedymoto T-Shirt schw. Star logo XXL	17,90 €



Speedymoto Star Logo, Herren

#### Speedymoto T-Shirt Commie logo, braun

100% Baumwolle, kurzarm

400299181	Speedymoto T-Shirt braun Commie logo S	22,75 €
400299182	Speedymoto T-Shirt braun Commie logo M	22,75 €
400299183	Speedymoto T-Shirt braun Commie logo L	22,25 €
400299184	Speedymoto T-Shirt braun Commie logo XL	22,75 €



Speedymoto Commie, Herren

#### Speedymoto T-Shirt Swirly, grün

100% Baumwolle, kurzarm

400299189	Speedymoto T-Shirt green Swirly logo S	22,75 €
400299190	Speedymoto T-Shirt green Swirly logo M	22,75 €
400299191	Speedymoto T-Shirt green Swirly logo L	22,75 €
400299192	Speedymoto T-Shirt green Swirly logo XL	22,75 €
400299193	Speedymoto T-Shirt green Swirly logo XXL	22,75 €



Speedymoto Swirly, Herren

#### Speedymoto T-Shirt Retro Triple

100% Baumwolle, kurzarm

400299203	Speedymoto T-Shirt Retro Triple S	22,75 €
400299204	Speedymoto T-Shirt Retro Triple M	22,75 €
400299205	Speedymoto T-Shirt Retro Triple L	22,75 €
400299206	Speedymoto T-Shirt Retro Triple XL	22,75 €

### Damen

#### Speedymoto T-Shirt Star Logo , schwarz

100% Baumwolle, elastische, tailliertes kurzarm Shirt

400299177	Speedymoto T-Shirt schw. Star logo S	17,90 €
400299178	Speedymoto T-Shirt schw. Star logo M	17,90 €
400299179	Speedymoto T-Shirt schw. Star logo L	17,90 €
400299180	Speedymoto T-Shirt schw. Star logo XL	17,90 €



Speedymoto Star logo, Damen



## Speedymoto T-Shirts, Caps

### Speedymoto T-Shirts

#### Damen

#### Speedymoto T-Shirt Commie logo, braun

100% Baumwolle, elastisches kurzarm Shirt

400299185	Speedymoto T-Shirt braun Commie logo S	22,75 €
400299186	Speedymoto T-Shirt braun Commie logo M	22,75 €
400299187	Speedymoto T-Shirt braun Commie logo L	22,75 €
400299188	Speedymoto T-Shirt braun Commie logo XL	22,75 €

#### Speedymoto Camo Swirly, grau

100% Baumwolle, kurzarm

400299194	Speedymoto T-Shirt grey Camo Swirly logo S	17,90 €
400299195	Speedymoto T-Shirt grey Camo Swirly logo M	17,90 €
400299196	Speedymoto T-Shirt grey Camo Swirly logo L	17,90 €
400299197	Speedymoto T-Shirt grey Camo Swirly logo XL	17,90 €

#### Speedymoto T-Shirt Retro

100% Baumwolle, kurzarm

400299207	Speedymoto T-Shirt Retro M	22,75 €
400299208	Speedymoto T-Shirt Retro L	22,75 €
400299209	Speedymoto T-Shirt Retro XL	22,75 €

#### Speedymoto Mützen

400299159	Speedymoto Mütze schwarz	12,49 €
400299160	Speedymoto Mütze green	12,49 €

#### Speedymoto Kappe

400299158	Speedymoto Kappe schwarz star logo	9,50 €
-----------	------------------------------------	--------



Speedymoto Commie, Damen



Speedymoto Commie, Damen



Speedymoto Mütze



Speedymoto Kappe



## Speedymoto Aufkleber



### Speedymoto Aufkleber

400299171	Speedymoto Aufkleber 'Bird Man'	2,00 €
400299167	Speedymoto Aufkleber 'Bitchgoddess'	2,00 €
400299168	Speedymoto Aufkleber 'Clapper'	2,00 €
400299169	Speedymoto Aufkleber 'Desmo Inside'	2,00 €
400299170	Speedymoto Aufkleber 'Dipstick'	2,00 €
400299156	Speedymoto Aufkleber Race decal groß	9,50 €
400299155	Speedymoto Aufkleber medium die cut	2,20 €
400299154	Speedymoto Aufkleber klein	0,50 €



Artikelnr. 400299171



Artikelnr. 400299170



Artikelnr. 400299167



Artikelnr. 400299168



Artikelnr. 400299155



Artikelnr. 400299169



Artikelnr. 400299156

## Pistal Racing Schmiedekolben

Hochleistungskolben für Aprilia und Ducati, direkt aus Italien

Seit 1999 fertigt die Firma Pistal Racing hochwertige Schmiedekolben für Motorräder und Super-Cars. Die Firma wurde gegründet, um die **neuste Renntechnik** einem größerem Publikum zur Verfügung zu stellen.

Neben den Kolben für Super-Sportwagen werden auch **spezielle Kolben für Aprilia und Ducati** entwickelt und produziert. Wir haben diese Kolben vor Jahren ins Programm aufgenommen, da uns die Professionalität und das Engagement der Firma Pistal Racing überzeugt hatte. Jetzt haben wir unser Angebot erweitert, auf das komplette Pistal Racing Kolben-Programm für italienische Motorräder: Aprilia RSV und Ducati.



**PISTAL**  
**RACING**

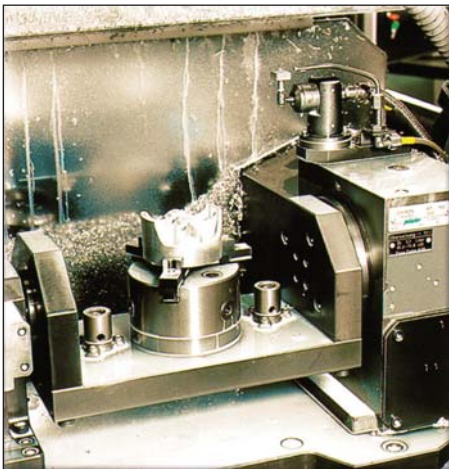

Pistal Racing stellt an sich und Ihre Produkte nur die höchsten Anforderungen und ist nach ISO 9001 und ISO 14001 zertifiziert. Neben der Spitzenqualität der Kolben zeigt das deutlich, dass diese Ansprüche mehr als erreicht werden. Die Firma arbeitet mit modernsten Maschinen und wendet bei der Entwicklung und Herstellung immer das neuste Know-How an. Stete Weiterentwicklung und Optimierung der Kolben sorgen dafür, das Pistal Racing Kolben mit zu den besten verfügbaren Kolben für Ducati gehören.

Unser Lieferprogramm der PISTAL-Kolben wird selbstverständlich **komplett einbaufertig geliefert!**

Das heißt inklusive der passenden Kolbenringen, Spezial-Kolbenbolzen und den Kolbenbolzensicherungsringen.

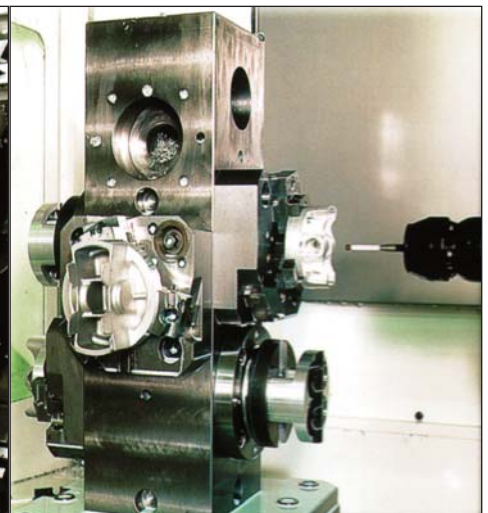



## Pistal Racing Verwenderliste

In unserer Artikelliste finden Sie auch die neben Typ und Artikelnr. auch die genauen Maße und Gewicht der einzelnen Kolben.

Die Zuordnung der Abmaße entnehmen Sie bitte der rechten Zeichnung.

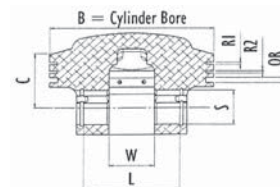

Modell	Artikelnr.	B	C	W	S x L	R1 x R2 x OR	Gewicht	Preis pro Stück
Aprilia								
RSV 1000 '02-'06	400128601	97,00	30,35	23,00	22 x 48	1,20 x 1,50 x 2,00	458 g	345,00 €
RSV 1000 Big Bore	400128602	102,00	30,35	23,00	22 x 48	1,20 x 1,50 x 2,50	477 g	455,00 €
Ducati								
748 R (Bolzen aus Titan)	400128611	94,00	29,50	20,60	20 x 47	1,20 x 1,50 x 2,00	427 g	345,00 €
748 S (Bolzen aus Stahl)	400128612	94,00	29,50	23,00	20 x 47	1,20 x 1,50 x 2,00	416 g	345,00 €
749 R	400128624	100,00	27,20	20,60	20 x 47	1,00 x 2,00	416 g	399,00 €
749 S	400128623	100,00	29,00	20,60	20 x 47	1,00 x 1,20 x 2,00	448 g	345,00 €
750 F1 Laguna Seca	400128603	88,00	27,20	24,50	18 x 47	1,00 x 1,00 x 2,00	366 g	345,00 €
848	400128630	94,00	28,00	20,60	20 x 47	1,20 x 1,50 x 2,00	402 g	345,00 €
900 SS	400128608	92,00	28,25	24,00	19 x 47	1,20 x 1,50 x 2,50	406 g	309,00 €
900 SS Big Bore	400128609	94,00	28,25	24,00	19 x 47	1,20 x 1,50 x 2,00	415 g	315,00 €
900 SS Big Bore	400128610	96,00	28,60	24,00	19 x 47	1,00 x 1,20 x 2,00	433 g	345,00 €
916 HC	400128604	94,00	27,40	24,00	20 x 47	1,20 x 1,50 x 2,00	441 g	345,00 €
916 SC	400128605	94,00	27,40	24,00	20 x 47	1,20 x 1,50 x 2,00	430 g	345,00 €
955 (pin 20mm)	400128606	96,00	28,35	22,20	20 x 47	1,00 x 1,20 x 2,00	424 g	345,00 €
955 (pin 21mm)	400128607	96,00	28,35	22,20	21 x 47	1,00 x 1,20 x 2,00	430 g	345,00 €
996 BP	400128614	98,00	27,40	20,60	20 x 47	1,00 x 1,50 x 2,00	422 g	345,00 €
996 RS '99	400128613	98,00	27,40	20,60	20 x 47	1,00 x 1,50 x 2,00	424 g	345,00 €
998 Testastretta	400128615	100,00	27,00	20,60	20 x 47	1,00 x 1,50 x 2,00	426 g	345,00 €
998 Testastretta R	400128616	100,00	26,80	20,60	20 x 47	1,00 x 2,00	396 g	455,00 €
999 R '03-'04	400128625	104,00	29,40	20,60	20 x 47	1,00 x 1,00 x 2,00	485 g	455,00 €
999 R '03-'04	400128627	104,00	26,80	20,60	20 x 47	1,00 x 2,00	421 g	455,00 €
999 R '05-'06	400128626	104,00	29,40	20,60	20 x 47	1,00 x 1,00 x 2,00	469 g	455,00 €
999 R '05-'06	400128628	104,00	22,00	20,60	20 x 47	1,00 x 2,00	398 g	455,00 €
999S	400128615	100,00	27,00	20,60	20 x 47	1,00 x 1,50 x 2,00	426 g	345,00 €
1000 DS '94	400128617	94,00	26,40	24,00	19 x 47	1,20 x 1,50 x 2,00	453 g	345,00 €
1000 DS '98	400128618	98,00	26,40	24,00	19 x 47	1,00 x 1,50 x 2,00	441 g	345,00 €
1000 DS HC Big Bore	400128619	100,00	26,40	24,00	19 x 47	1,00 x 1,20 x 2,00	450 g	345,00 €
1098 R	400128632	106,00	26,00	20,60	20 x 47	1,2 x 2,0	424 g	455,00 €
1098 S	400128621	104,00	26,20	20,60	20 x 47	1,00 x 1,00 x 2,00	452 g	455,00 €
1098 S Big Bore	400128622	106,00	26,20	20,60	20 x 47	1,20 x 2,00	475 g	455,00 €
1100 DS HC Big Bore	400128619	100,00	26,40	24,00	19 x 47	1,00 x 1,20 x 2,00	450 g	345,00 €
1200	400128631	106,00	26,00	20,60	20 x 47	1,2 x 2,0	424 g	455,00 €
DS 102 HC	400128620	102,00	26,40	24,00	19 x 47	1,00 x 1,50 x 2,00	460 g	455,00 €
Monster S4	400128605	94,00	27,40	24,00	20 x 47	1,20 x 1,50 x 2,00	430 g	345,00 €
Monster S4R	400128613	98,00	27,40	20,60	20 x 47	1,00 x 1,50 x 2,00	424 g	345,00 €
ST 3	400128629	94,00	27,75	24,50	20 x 47	1,20 x 1,50 x 2,00	422 g	345,00 €

Unten aufgeführt stehen die Kolben, die Pastal Racing für die Ducati 900 Königswelle herstellt. Offiziell schon lange nicht mehr zu bekommen, haben Köwe-Fahrer jetzt nicht nur irgendeine Alternative, sondern auch können Ihre alten Kolben sogar durch hochwertige Pistal Kolben erneuern. Die Köwe Kolben sind nicht höher verdichtet. Hier handelt es sich um einen reinen Ersatz für das Original in Abmaßen und Funktion.

Modell	Artikelnr.	B	C	W	S x L	R1 x R2 x OR	Gewicht	Preis pro Stück
Ducati								
900 Köwe 1.Serie	75947507	86,40						289,00 €
900 Köwe 2.Serie	75947607	86,60						289,00 €
900 Köwe 1.Serie HC	075947507.2	86,40						289,00 €
900 Köwe 2.Serie HC	75947609	86,60						289,00 €
900 Köwe 2.Überarb	75947509	86,40						289,00 €

# DUCATI Auspuffanlagen Monster 696 / 1000



## 2-1 Complete System Slimline Monster 1100

VA / gebürstet 899,- € ADUC0300008



2-Complete System

VA | GEBÜRSTET

## EX-BOX Complete System Monster 696

VA / gebürstet 1099,- € ADUC0290005

## Ex-Box Complete System Monster 1100

VA / gebürstet 1099,- € ADUC0300007



EX-BOX Complete System

VA | GEBÜRSTET

## Magnum Oval Silencers

Alu 849,- € ADUC0290001

Kohlefaser 949,- € ADUC0290002

## Magnum Round Silencers

Kohlefaser 949,- € ADUC0290004

## Troncocono Silencers

Titan 999,- € ADUC0290003



KOHLEFASER



# DUCATI Auspuffanlagen Monster 696 / 1000



VA / GEBÜRSTET

Slip-on Version Slash-Line

## Oval Silencers

	VA / gebürstet	949,- €	Z01594256K
	VA / poliert	1049,- €	Z01594256K
	Titan	1149,- €	Z01598256K



KOHLEFASER

Slip-on Version X-Power

## Oval Silencers

	Alu	1099,- €	S01591226R/L
	Kohlefaser	1189,- €	S01592226R/L
	Titan	1189,- €	S01597226R/L





# DUCATI Auspuffanlagen Monster S2R / S4R / S4RS



Kompletthanlage 2-2 (einseitig)

KOHLEFASER | KOMPLETT TITAN



DOPELT SCHÖNE HECKANSICHT

## Kompletthanlage Megaphon (d=54mm)\* MS4RS + MS4R (2007-)

	Kohlefaser / Kompl. Titan	2980,- €	S01192632K2
	Titan / Kompl. Titan	2980,- €	S01197632K2

\* Sonderanfertigung - nur auf Anfrage!

## Schalldämpferpaar rund MS2R + MS4R (-2006)

	Alu	749,- €	S01191612K
	Kohlefaser	849,- €	S01192612K
	Titan	849,- €	S01197612K

## Schalldämpferpaar rund, einseitig MS4R ( ab 2007)+MS4RS

	Alu	749,- €	S01491612K
	Kohlefaser	849,- €	S01492612K
	Titan	898,- €	S01497612K

## Rund, einseitig, Kompletthanlage MS4R ( bis 2006)

	Alu	1599,- €	S01191612K1
	Kohlefaser	1699,- €	S01192612K1
	Titan	1699,- €	S01197612K1

## Megapipe Schalldämpferpaar MS2R+MS4R ( bis 2006)

	Alu	849,- €	S01191242R/L
	Kohlefaser	898,- €	S01192242R/L
	Titan	949,- €	S01197242R/L

## Megapipe Schalldämpferpaar MS4R ( ab 2007)+MS4RS

	Alu	798,- €	S01491242R/L
	Kohlefaser	898,- €	S01492242R/L
	Titan	949,- €	S01497242R/L

## Megapipe Kompletthanlage MS4R ( bis 2006)

	Alu	1499,- €	S01191242K1
	Kohlefaser	1599,- €	S01192242K1
	Titan	1599,- €	S01197242K1



2-2 (einseitig) Slip-on Megaphon

VA | GEBÜRSTET



2-2 (einseitig) Schalldämpfer Kit rund

TITAN



# DUCATI Auspuffanlagen Monster S2R / S4R / S4RS



## Kompletanlage Megastyle MS2R 800

	Kohlefaser		1599,- €	Z01392262K1
	Titan		1599,- €	Z01397262K1

## Kompletanlage Megastyle MS2R 1000

	Kohlefaser		1599,- €	Z01292262K1
	Titan		1599,- €	Z01297262K1

## Kompletanlage Megastyle MS4R (-2006)

	Kohlefaser		1599,- €	Z01192262K1
	Titan		1599,- €	Z01197262K1

## Kompletanlage Megastyle MS4RS + MS4R (2007-)

	Kohlefaser		1599,- €	Z01492262K1
	Titan		1599,- €	Z01497262K1

## Kompletanlage Megastyle MS2R 800

	Kohlefaser		1599,- €	Z01392662K1
	Titan		1599,- €	Z01397662K1

## Kompletanlage Megastyle MS2R 1000

	Kohlefaser		1599,- €	Z01292662K1
	Titan		1599,- €	Z01297662K1

## Kompletanlage Megastyle MS4R (-2006)

	Kohlefaser		1599,- €	Z01192662K1
	Titan		1599,- €	Z01197662K1

## Kompletanlage Megastyle MS4RS + MS4R (2007-)

	Kohlefaser		1599,- €	Z01492662K1
	Titan		1599,- €	Z01497662K1

## Schalldämpferpaar Megastyle MS2R + MS4R (-2006)

	Kohlefaser		899,- €	Z01192262K
	Titan		899,- €	Z01197262K

## Schalldämpferpaar Megastyle MS4RS + MS4R (2007-)

	Kohlefaser		899,- €	Z01492262K
	Titan		899,- €	Z01497262K

## Schalldämpferpaar Megastyle MS2R + MS4R (-2006)

	Kohlefaser		899,- €	Z01192662K
	Titan		899,- €	Z01197662K

## Schalldämpferpaar Megastyle MS4RS + MS4R (2007-)

	Kohlefaser		899,- €	Z01492662K
	Titan		899,- €	Z01497662K



**KOHLEFASER** 2-2 (beidseitig) Kompletanlage Megastyle hochgelegt



**KOHLEFASER** 2-2 (einseitig) Megastyle Slip-on

# DUCATI Auspuffanlagen Monster S2R / S4R / S4RS



VA-GLASGEPERLT

EX-Box "Under engine"

## Schalldämpferkit "EX-BOX" MS2R 1000

VA / glasgeperlt 1.100,- € ADUC0170001

## Schalldämpferkit "EX-BOX" MS2R 800 / MS4R (-2006)

VA / glasgeperlt 1.100,- € 1317DUC

## Schalldämpferkit "EX-BOX" MS4RS / MS4R (2007-)

VA / glasgeperlt 1.100,- € ADUC0190001

## Schalldämpferkit "EX-BOX" MS2R 800

VA / glasgeperlt 1.100,- € ADUC0210001

Diese raffinierte Lösung von Quat-D haben wir brandneu ab sofort für alle Ducati Monster im Programm!

Die Anlage ist mit EG-Genehmigung (Euro 3) und inkl. Katalysator. Sie überzeugt durch ihr Spitzen-Design und eine hervorragende Verarbeitung. Top-Sound und Performance garantiert!

## Schalldämpferpaar Magnum rund MS2R / MS4R (-2006)

Kohlefaser 899,- € ADUC0130005

Titan 899,- € ADUC0130004

## Schalldämpferpaar Magnum rund MS4RS / MS4R (2007-)

Kohlefaser 899,- € ADUC0190004

Titan 899,- € ADUC0190003

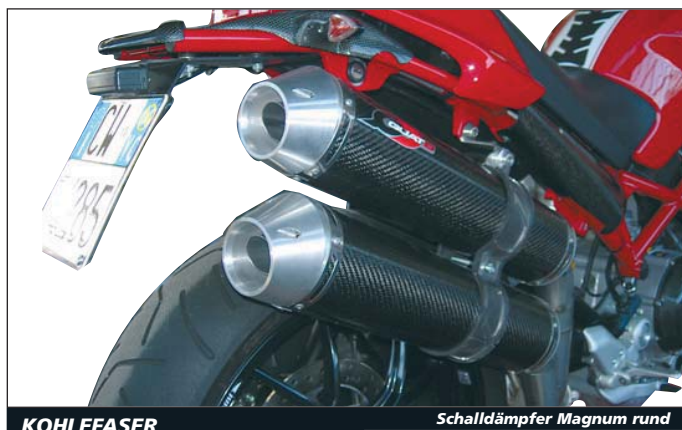

KOHLEFASER

Schalldämpfer Magnum rund



# DUCATI Auspuffanlagen

## Monster 600 / 620 / 695 / 750 / 800 / 900 / 1000 / S4



TITAN

untenliegend oval 80 dB

### Monster alle (außer S2R / S4R)

#### Schalldämpferpaar oval untenliegend

Alu	649,- €	M01041122R/L
Kohlefaser	749,- €	M01042122R/L
Titan	849,- €	M01047122R/L

### Monster alle (außer S2R / S4R)

#### Schalldämpferpaar oval untenliegend mit Katalysator

Alu	849,- €	M01041126R/L
Kohlefaser	949,- €	M01042126R/L
Titan	1.049,- €	M01047126R/L



KOHLEFASER

untenliegend oval 80 dB

### M600 / 750 / 900 (-01)

#### Schalldämpferpaar oval hochgelegt

Alu	799,- €	M01041222R/L01
Kohlefaser	899,- €	M01042222R/L01
Titan	999,- €	M01047222R/L01

### M600 / 620 / 695 / 750 / 800 / 900 / 1000 / S4 (02-)

#### Schalldämpferpaar oval hochgelegt

Alu	799,- €	M01041222R/L
Kohlefaser	899,- €	M01042222R/L
Titan	999,- €	M01047222R/L

### M600 / 620 / 695 / 750 / 800 / 900 / 1000 / S4 (02-)

#### Schalldämpferpaar oval hochgelegt mit Katalysator

Alu	999,- €	M01041226R/L
Kohlefaser	1.099,- €	M01042226R/L
Titan	1.199,- €	M01047226R/L



ALU

hochgelegt oval 80 dB



KOHLEFASER

hochgelegt oval 80 dB



# DUCATI Auspuffanlagen

Monster 600 / 620 / 695 / 750 / 800 / 900 / 1000 / S4

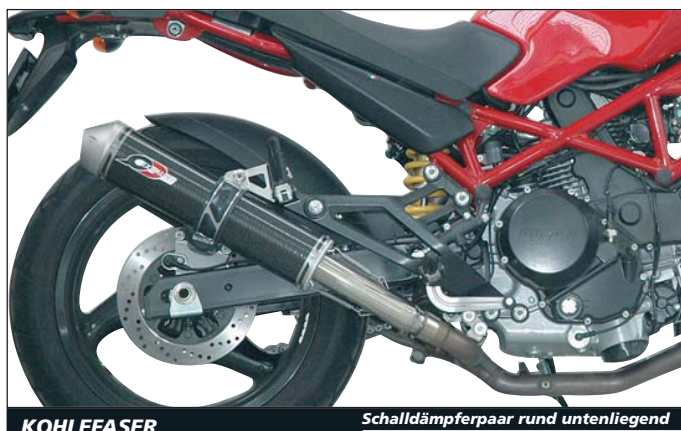

KOHLEFASER

Schalldämpferpaar rund untenliegend

## Schalldämpferpaar rund untenliegend **Monster 695**

	Kohlefaser		999,- €	ADUC0230002
	Titan		1049,- €	ADUC0230001

## Schalldämpferpaar rund hochgelegt **Monster 695**

	Kohlefaser		1049,- €	ADUC0230004
	Titan		1099,- €	ADUC0230003

Kit beinhaltet alle notwendigen Anbaumaterialien inkl. rahmenseitiger Halter und Anschlusskrümmer.

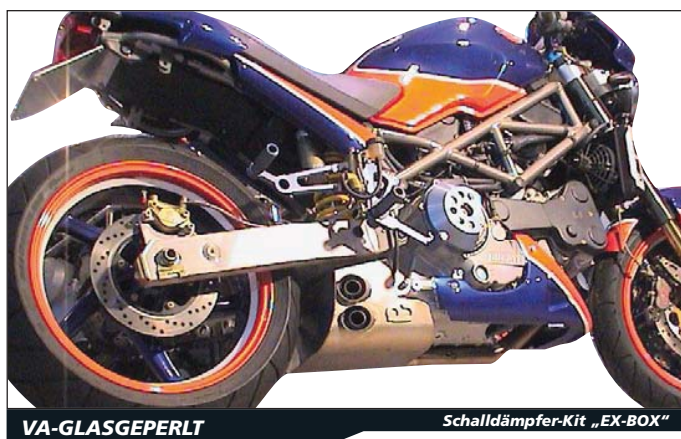

VA-GLASGEPERLT

Schalldämpfer-Kit „EX-BOX“

## Schalldämpferkit "EX-BOX" **M600/620/695/750/800**

	VA / glasgeperlt		1.100,- €	1315DUC
--	------------------	--	-----------	---------

## Schalldämpferkit "EX-BOX" **M900**

	VA / glasgeperlt		1.100,- €	1318DUC
--	------------------	--	-----------	---------

## Schalldämpferkit "EX-BOX" **M1000**

	VA / glasgeperlt		1.100,- €	1316DUC
--	------------------	--	-----------	---------

## Schalldämpferkit "EX-BOX" **MS4**

	VA / glasgeperlt		1.100,- €	ADUC0160001
--	------------------	--	-----------	-------------

Diese raffinierte Lösung von Quat-D haben wir brandneu ab sofort für alle Ducati Monster im Programm! Die Anlage ist mit EG-Genehmigung und Katalysator ausgestattet. Sie überzeugt durch ihr Spitzen Design und eine hervorragende Verarbeitung. Top Sound und Performance garantiert!



# DUCATI Auspuffanlagen Monster Krümmer

## Kat-Ersatz Krümmer (ohne ABE\*) MS2R + MS4R

Zwei einzelne zusammengeführte Austausch-Krümmerrohre (mit Expansionskammer) zum Eliminieren des Katalysators und somit Garant für mehr Durchsatz, besseren Sound und Performance (z.B. Rexx, Sil-Motor, Marving, Quat-D oder Zard).

Aber ebenso einsetzbar in Verbindung mit den originalen Endschalldämpfern.

### MS2R 1000

VA / gebürstet  299,- € M0119DT2\*\*

### MS2R + MS4R

VA / gebürstet  299,- € M0119DT1

### MS2R 1000 / MS4R

VA / gebürstet  349,- € ADUC0170002\*\*

### MS2R 800 (alle)

VA / gebürstet  349,- € ADUC0280001\*\*

### MS4RS + MS4R (2007-)

VA / gebürstet  379,- € M0119DT3\*\*

VA / gebürstet  399,- € ADUC0190002\*\*

\* ohne Straßenzulassung!

\*\* mit Aufnahme für Lambda-Sonde

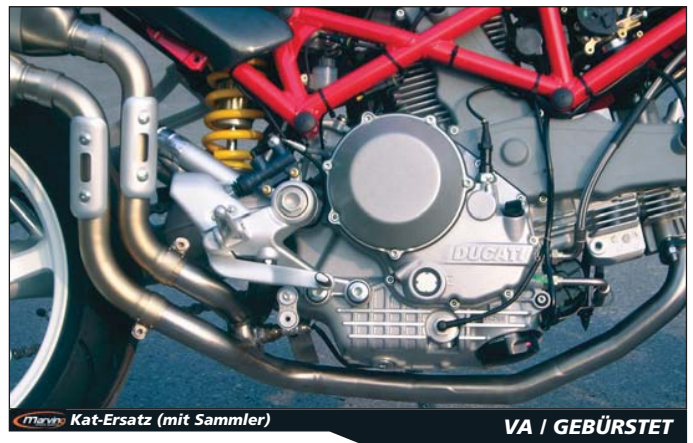

 Kat-Ersatz (mit Sammler)

VA | GEBÜRSTET



 Kat-Ersatz (mit Sammler)

VA | GEBÜRSTET

## Tangentialkrümmer (ohne ABE\*) Monster 800 / 900 + 1000

Leistungssteigernder Tangentialkrümmer. Bis zu 8 PS Leistungszuwachs im mittleren Drehzahlbereich z.B. bei der Monster 900 garantiert\*\*.

Es können sowohl die Originalschalldämpfer, als auch alle handelsüblichen Zubehörschalldämpfer montiert werden, welche für den Serienkrümmer konzipiert sind (z.B. Sil-Motor oder Marving).

Krümmerquerschnitt 45 mm

### Monster 800 + 900

VA / gebürstet 799,- € 6999177K

### Monster 1000

VA / gebürstet  799,- € 6999177K03

\* ohne Strassenzulassung!

\*\* mit offenen Sil-Motor-Endschalldämpfer und offenem Luftfilter ermittelt.

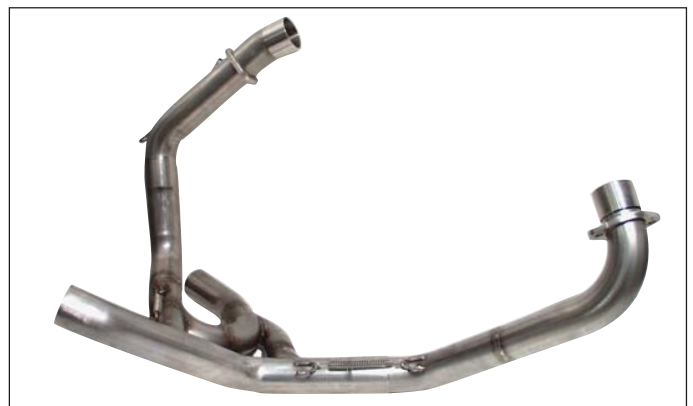

 Tangentialkrümmer

VA | GEBÜRSTET

## Krümmeradapterpaare M600 - M1000 / S4

Erforderliche Krümmeradapterpaare zur Montage der hochverlegten Schalldämpferanlagen von Sil-Motor für die Monster - Modelle 600 / 750 / 800 / 900 und 1000

### Monster 600 / 750 / 900 (bis Baujahr 2001)

VA / gebürstet  165,- € 6999177N

### Monster 620i.e. / 695 i.e. / 750i.e. / 800i.e. / 900i.e. / 1000i.e.

(ab Baujahr 2002)

VA / gebürstet  175,- € 6999177N4



 Krümmeradapterpaar

VA | GEBÜRSTET

# DUCATI Auspuffanlagen Supersport



**KOHLEFASER**

hochgelegt rund 80 dB

## 350 / 400 / 600 SS

### Schalldämpfer rund hochgelegt\*

Alu		339,- €	S01011215R
Kohlefaser		399,- €	S01012215R

## 750 SS

### Schalldämpferpaar rund hochgelegt\*

Alu		699,- €	S01021212R/L
Kohlefaser		798,- €	S01022212R/L

## 900 SS 91-97 / 851 / 888

### Schalldämpferpaar rund hochgelegt\*

Alu		699,- €	S01031212R/L
Kohlefaser		798,- €	S01032212R/L

\*Bitte beachten Sie: Hier werden die rahmenseitigen Halter 6999159D/S benötigt!  
(siehe unter Sil-Motor Ersatzteile)

## RexXer ECU Einspritzanlagen Tuning Mehr Leistung und besseres Ansprechverhalten

Bislang war es unmöglich, ohne den Einbau eines Zusatzmoduls einen individuellen Einfluss auf das Einspritzmanagement Ihres Motorrads (ECU) zu nehmen. Der RexXer ermöglicht erstmals das serienmäßige Mapping Ihrer ECU in nur 3 Schritten gegen ein anderes auszutauschen. Und dies ohne ein am Motorrad verbleibendes Modul verbauen zu müssen.

Mit dem neuen RexXer brauchen Sie ab sofort keine kostspielige, neue ECU mehr! Tauschen Sie das Mapping Ihrer Original ECU einfach aus:

- 1) Anschließen
- 2) original Map auslesen
- 3) Tuning Map einlesen - fertig!

Lesen Sie einfach durch Anschließen des RexXers an Ihren Inspektionsstecker das aktuelle Mapping aus und programmieren Sie die vorhandene ECU mit dem neuen gewünschten Einspritz - Management.

Im Augenblick kann der RexXer bei den meisten Modellen von Ducati, Aprilia, Moto Guzzi, Moto Morini, Gilera und MV Agusta ab ECU Generation 5xx eingesetzt werden.

Der RexXer ermöglicht Ihnen Ihr Fahrzeug mittels "Tuning-Mappings" optimal auf den Einbau von Zubehör-Schalldämpfern und -Luftfiltern abzustimmen. Erst durch dieses komplette Paket werden Verbesserungen von Drehmoment und Leistung erreicht!

Und das alles nicht für ein paar tausend Euro, sondern schon ab 399,- € !

Rufen Sie uns an oder informieren Sie sich im Internet unter [www.rexxer.eu](http://www.rexxer.eu).



Der RexXer verfügt über verschiedene Wartungs- und Diagnose-Funktionen:

- Fehlercode auslesen und zurücksetzen
- Service Anzeige zurücksetzen
- Gemisch im unteren Drehzahlbereich kann jeweils manuell abgemagert bzw. angefettet werden
- TPS / Drosselklappenpotentiometers - Stellung kann genullt werden
- Sensorparameter können auch zurück gesetzt werden



# DUCATI Auspuffanlagen ST2 / ST3 / ST4 / ST4S



**KOHLEFASER**

untenliegend oval 80 dB



**KOHLEFASER**

untenliegend oval 80 dB mit KAT

## 944 ST2 / ST3 / ST3S

### Schalldämpfer oval untenliegend

	Alu	699,- €	S01091122R/L
	Kohlefaser	799,- €	S01092122R/L
	Titan	849,- €	S01097122R/L

## ST4 / ST4S

### Schalldämpfer oval untenliegend

	Alu	699,- €	S01141122R/L
	Kohlefaser	799,- €	S01142122R/L
	Titan	849,- €	S01147122R/L

## 944 ST2 / ST3

### Schalldämpfer oval untenliegend

	Alu	898,- €	M01091126R/L
	Kohlefaser	998,- €	M01092126R/L
	Titan	1.099,- €	M01097126R/L

## ST4 / ST4S

### Schalldämpfer oval untenliegend

	Alu	898,- €	M01141126R/L
	Kohlefaser	998,- €	M01142126R/L
	Titan	1.099,- €	M01147126R/L



# DUCATI Auspuffanlagen

## Multistrada 620 / 1000 / 1000S / 1100 / 1100S



**SLIP-ON SCHALLDÄMPFER**

VA / gebürstet

### 620

#### Slip-on Schalldämpfer\*

VA / gebürstet  1.100,- € Z01264222K

### 1000 / 1000S / 1100 / 1100S

#### Slip-on Schalldämpfer\*

VA / gebürstet  1.100,- € Z01254222K

\* Die abgebildete Kohlefaser-Auspuffblende ist im Lieferumfang enthalten.  
Bei beiden Abbildungen sind die dB-Killer der hier beschriebenen Schalldämpfer nicht montiert.

### 1000 / 1000S

#### Kompletanlage inkl. Krümmer (ohne Kat!)\*

VA / gebürstet  1.499,- € Z01254222K1

### 1100 / 1100S

#### Kompletanlage inkl. Krümmer (ohne Kat!)\*

VA / gebürstet  1.499,- € Z01274222K1

\* Die abgebildete Kohlefaser Auspuffblende ist im Lieferumfang enthalten.  
Bei den beiden oberen Abbildungen sind die dB-Killer der hier beschriebenen EG-zugelassenen Anlage nicht montiert !



**KOMPLETTANLAGE**





# DUCATI Auspuffanlagen

## Multistrada 620 / 1000 / 1000S / 1100 / 1100S





### Multistrada 620

#### Slip-on Schalldämpfer Kit



 Alu	849,- €	S01261212K
 Kohlefaser	899,- €	S01262212K
 Titan	949,- €	S01267212K

### Multistrada 1000 / 1000S / 1100 / 1100S

#### Slip-on Schalldämpfer Kit

 Alu	849,- €	S01251212K
 Kohlefaser	899,- €	S01252212K
 Titan	949,- €	S01257212K

#### Kompletanlage inkl. Krümmer (ohne Kat!)

 Alu	1599,- €	S01251212K1
 Kohlefaser	1649,- €	S01252212K1
 Titan	1699,- €	S01257212K1





Slip-on Doppelrohr rund

KOHLEFASER



### Multistrada 620

#### Slip-on Schalldämpferpaar

 Alu	799,- €	M01261222R/L
 Kohlefaser	899,- €	M01262222R/L
 Titan	998,- €	M01267222R/L

### Multistrada 1000 / 1000S / 1100 / 1100S

#### Slip-on Schalldämpferpaar

 Alu	799,- €	M01251222R/L
 Kohlefaser	899,- €	M01252222R/L
 Titan	998,- €	M01257222R/L



Slip-on Auspuffpaar oval

TITAN



# DUCATI Auspuffanlagen



## 851 / 888 / 748 / 916 / 996 / 998



Pierfrancesco Chili mit Unterstützung von Sil-Motor in Aktion



### 851 / 888 Strada + Biposto (ab 91)

#### Schalldämpferpaar rund untenliegend

	Alu		649,- €	S0105112R/L
	Kohlefaser		749,- €	S0105212R/L



### 851 / 888 Strada + Biposto (ab 91)

#### Schalldämpferpaar rund hochgelegt\*

	Alu		699,- €	S01051212R/L
	Kohlefaser		849,- €	S01052212R/L





### 851 / 888 SP/SPS (ab 91)

#### Schalldämpferpaar rund hochgelegt\*

	Alu		699,- €	S01061212R/L
	Kohlefaser		849,- €	S01062212R/L





### 748 / 916 / 996 / 998

#### Schalldämpferpaar oval (45 mm Anschluss)\*\*

	Alu		849,- €	S01181222R/L
	Kohlefaser		899,- €	S01182222R/L
	Titan		999,- €	S01187222R/L

### 748 R/SP/SPS + 916 SP/SPS + 996 R/S/SPS + 998 R/S

#### Schalldämpferpaar oval (50 mm Anschluss)

	Alu		849,- €	S01161222R/L
	Kohlefaser		899,- €	S01162222R/L
	Titan		999,- €	S01167222R/L

\* inkl. rahmenseitiger Halter

\*\* inkl. Kohlefaser-Hitzeprotektor



hochgelegt rund 80 dB

KOHLEFASER



hochgelegt oval 80 dB

KOHLEFASER



# DUCATI Auspuffanlagen

## 851 / 888 / 748 / 916 / 996 / 998



KOHLEFASER

hochgelegt oval 80 dB

748 / 916 / 996 / 998

### Schalldämpferpaar oval (45 mm Anschluss)\*

	Alu		799,- €	M01181222R/L
	Kohlefaser		899,- €	M01182222R/L
	Titan		998,- €	M01187222R/L

748 R/SP/SPS + 916 SP/SPS + 996 R/S/SPS + 998 R/S

### Schalldämpferpaar oval (50 mm Anschluss)

	Alu		799,- €	M01161222R/L
	Kohlefaser		899,- €	M01162222R/L
	Titan		998,- €	M01167222R/L

\* inkl. Kohlefaser Hitzeptektor



## KOMPLETTANLAGEN "RACE" (OHNE ABE!\*\*\*)



KOHLEFASER

Kit 45-54 mm mit Sammler

748 / 916 / 996 / 998

### Schalldämpferpaar mit Sammler (45 mm auf 54 mm)\*

	Kohlefaser		1.199,- €	S01102225K1
	Titan		1.199,- €	S01107225K1

748 / 916 / 996 + 748 SP/SPS + 916 S/SP/SPS + 996 S/SPS

### Komplettanlage (54 mm Krümmerquerschnitt)\*

	Kohlefaser		1.990,- €	S01102225K3
	Titan		1.990,- €	S01107225K3

996 R / 998 S / 998 R (Testastretta)

### Komplettanlage (54 mm Krümmerquerschnitt)\*

	Kohlefaser		2.100,- €	S01172225K3
	Titan		2.100,- €	S01177225K3
	komplett Titan**		2.700,- €	S01178225K3

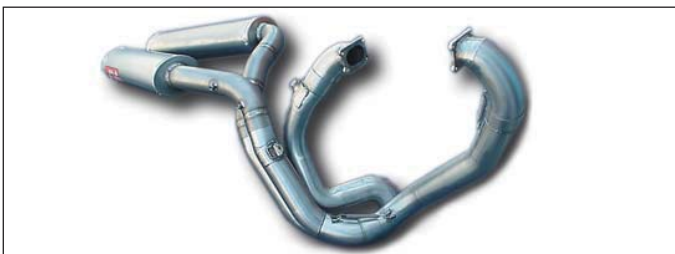

KOMPLETT TITAN

54 mm Komplettanlage

### Komplettanlage (60 mm Krümmerquerschnitt)\*

	komplett Titan***		3.400,- €	S01178225K4
--	-------------------	--	-----------	-------------

Unglaublich aber wahr !

Die Komplett-Titan-Anlage von Sil Motor wiegt sage und schreibe nur 4,5 kg !!!

\* inkl. Kohlefaser Hitzeptektor

\*\* bis auf die Zylinderkopf-Anschlussflansche

\*\*\* Nur Schalldämpfer und Sammler komplett Titan, übrige Teile sind aus Haltbarkeitsgründen aus inox.

\*\*\*\* ohne Strassenzulassung !



KOMPLETT TITAN

60 mm Komplettanlage

# DUCATI Auspuffanlagen 749 / 999 - Slip-On



KOHLEFASER

Schalldämpferpaar oval

## 749 / 749 S (alle bis 2005) / 999 (bis 2004)

Schalldämpferpaar oval mit Krümmerrohr lieg. Zylinder			
Alu	799,- €	M01201222R/L	
Kohlefaser	899,- €	M01202222R/L	
Titan	999,- €	M01207222R/L	

## 749 S (ab 2006) / 749 R / 999 S / 999 R

Schalldämpferpaar oval mit Krümmerrohr lieg. Zylinder			
Alu	799,- €	M01211222R/L	
Titan	999,- €	M01217222R/L	

Alle hier aufgezeigten Schalldämpferpaare werden inkl. Austauschkrümmerrohr für den liegenden Zylinder (ohne Kat), Kennzeichenhalter und aller erforderlichen Anbauteile geliefert!

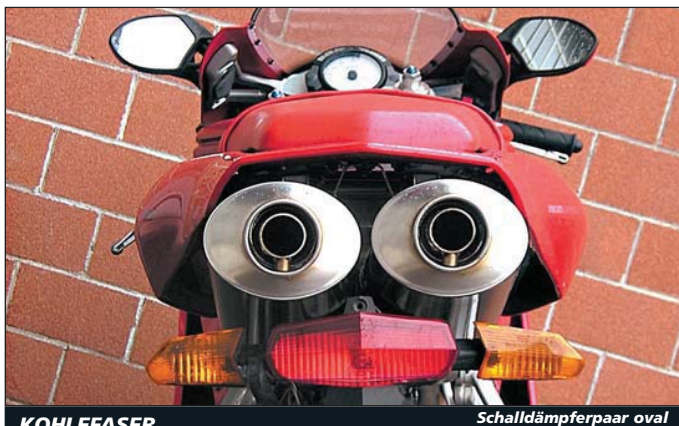

KOHLEFASER

Schalldämpferpaar oval



## 749 alle

Schalldämpferpaar oval mit Krümmerrohr lieg. Zylinder			
KAT Alu	1199,- €	ADUC0090003	
KAT Titan	1599,- €	1308DUC	

## 749 S (ab 2006) / 749 R / 999 S / 999 R

Schalldämpferpaar oval mit Krümmerrohr lieg. Zylinder			
KAT Alu	1199,- €	ADUC0080003	
KAT Titan	1599,- €	1306DUC	

Alle hier aufgezeigten Schalldämpferpaare werden inkl. Austauschkrümmerrohr für den liegenden Zylinder (ohne Kat), Kennzeichenhalter und aller erforderlichen Anbauteile geliefert!

Beim mitgelieferten Austauschkrümmerrohr ist ein Sammler integriert, der als Expansionskammer dient und so für ein optimales Laufverhalten garantiert.



TITAN

Schalldämpferpaar oval



749 / 999 KIT KOMPLETT





# DUCATI Auspuffanlagen 848 / 848S / 1098 / 1098S



**TITAN**

Schalldämpferpaar Magnum

## 848 / 848S / 1098 / 1098S

### Schalldämpferpaar "Magnum"

		Alu	799,- €	ADUC0220001
		Kohlefaser	1099,- €	ADUC0220003
		Titan	1099,- €	ADUC0220002

Dieses Slip-on Schalldämpfer-Kit von Quat-D ist wie gewohnt mit entfernbaren dB Killern ausgestattet und hat herausnehmbare Katalysator-Einsätze.



**KOHLEFASER**

Schalldämpferpaar oval

## 848 / 848S / 1098 / 1098 S

### Schalldämpferpaar oval (ohne Kat.)

		Alu	1199,- €	S01401226R/L
		Kohlefaser	1309,- €	S01402226R/L
		Titan	1309,- €	S01407226R/L



# DUCATI Auspuffanlagen

## 848 / 848S / 1098 / 1098S



### RACING pur!

848 / 848S / 1098 / 1098S

#### Schalldämpferpaar „Penta“

Kohlefaser  999,- € Z01402275R/L

1198 SBK

#### Kompletanlage „Penta“

Kohlefaser  4759,- € Z01402275K2



Slip-on Schalldämpfer oval

TITAN

848 / 848S / 1098 / 1098 S

#### Kompletanlage „Penta“

Alu / schwarz  2199,- € Z01401275K1

Kohlefaser  2319,- € Z01402275K1

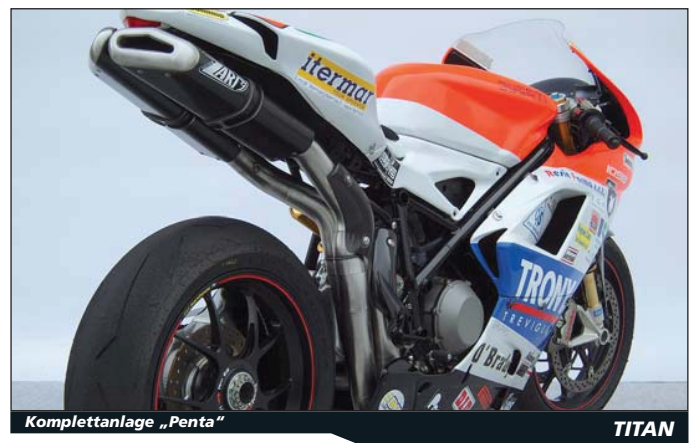

Kompletanlage „Penta“

TITAN



# DUCATI Auspuffanlagen Hypermotard 1100 / 1100S



Kohlefaser

2-2 Megaphone Komplettanlage

## 2 - 2 Megaphone Komplettanlage

### Hypermotard 1100 / 1100S

  VA	1099,- €	M01284236K
  VA poliert	1309,- €	M01285236K
  Kohlefaser	1309,- €	M01282236K





VA

2-1 Oval High Level Komplettanlage

## 2 - 1 Komplettanlage, oval, hoch gelegt

### Hypermotard 1100 / 1100S

  Alu / VA	999,- €	S01281226K
  Kohlefaser	1309,- €	S01282226K
  Titan / VA	1249,- €	S01287226K



# DUCATI Auspuffanlagen

## Hypermotard 1100 / 1100S



### 2 - 1 Troncocono Kompletanlage

Hypermotard 1100 / 1100S



**Titan / VA**

 479,- €      AGU/0090001

Alle Haltebleche, Schrauben und Anbauteile sind im Kit enthalten. Das beinhaltet auch die Teile um das Rücklicht und den Nummernschildhalter neu zu positionieren.



2-1 Troncocono Kompletanlage

TITAN

### EX-BOX Kompletanlage

Hypermotard 1100 / 1100S



**VA**

 1099,- €      ADUC0270002

Dieses einzigartige System bietet Top Sound und Leistung. Die Kompletanlage besitzt EU Straßenzulassung und einen fest eingebauten Katalysator. Hergestellt aus rostfreien VA Stahl, die Oberfläche ist glaspergestrahlt.

Wird komplett geliefert inkl. Halter um das Rücklicht und den Nummernschildhalter neu zu positionieren.



EX-BOX Kompletanlage

VA GESTRAHLT

### 2 - 1 Slimline Kompletanlage

Hypermotard 1100 / 1100S



**VA poliert**

 949,- €      Q013141S2K

Alle Haltebleche, Schrauben und Anbauteile sind im Kit enthalten. Das beinhaltet auch die Teile um das Rücklicht und den Nummernschildhalter neu zu positionieren.



# DUCATI Auspuffanlagen Hypermotard 1100 / 1100S



Kohlefaser

Megastyle

## Megastyle Schalldämpferpaar

Hypermotard 1100 / 1100S

 Kohlefaser



799,- €

Z01312262K



VA

Kompletanlage

## Penta Schalldämpferpaar

Hypermotard 1100 / 1100S

 Alu schwarz



899,- €

Z01216272K



# DUCATI Auspuffanlagen CLASSICS





VA / GEBÜRSTET

2-2 Cono beidseitig

## 1000 GT

### Schalldämpferpaar Cono

 VA / gebürstet	699,- €	M01304182R/L
 VA / poliert	799,- €	M01305182R/L



VA / SCHWARZ

2-2 Megastyle einseitig

## 1000 S / Paul Smart

### Schalldämpferpaar Megastyle

 VA / schwarz	749,- €	Z01306662K
 Titan	1.249,- €	Z01307662K



VA / GEBÜRSTET

2-2 Tromboncino einseitig

## 1000 S / Paul Smart

### Kompletanlage "Tromboncino"

 VA / gebürstet	1.699,- €	Z01304552K
 VA / poliert	1.899,- €	Z01305552K
 Komplett Titan	2.749,- €	Z01308552K



KOMPLETT TITAN

Kompletanlage Tromboncino



# DUCATI Verschleissteileliste nach Fahrzeugtyp

Ducati Gaszüge, Drehzahlmesserwellen, Dichtungen, Filter, ...

Zur besseren und schnelleren Zuordnung sind die folgenden Verschleissteile modellbezogen aufgeführt.

## 500 Pantah `81

412810019	Gaszug, liegend	13,20 €
412810018	Gaszug, stehend	12,00 €
080137060	Drehzahlmesserw.	22,25 €
400520185	Kupplungszug	19,00 €
412802034-S	Ölfilter UFI (schwarz)	10,90 €
70208H301	Ölfilter Champion	8,00 €
400002052	Luftfilter UFI	13,20 €
412806044	Zahnriemen	16,80 €
200106009	Zündkerze NGK	2,40 €
702080268	Zündkerze Champ.	3,70 €
07BB0110	Bremsbelag vorn	19,00 €
07BB0110	Bremsbelag hinten	19,00 €
400129344	Dichtsatz Zylinder	45,26 €
412802024	Dichtsatz Motorgeh.	49,00 €
400129363	Dichtsatz Simmerr.	17,10 €
700610102	Kettensatz standard	103,74 €
19020022A	Kupplungskit	131,25 €

## 600 Pantah SL

412810019	Gaszug, liegend	13,20 €
412810018	Gaszug, stehend	12,00 €
080137060	Drehzahlmesserw.	22,25 €
400015001	Kupplungsleitung	42,74 €
412802034-S	Ölfilter UFI (schwarz)	10,90 €
70208H301	Ölfilter Champion	8,00 €
400002052	Luftfilter UFI	13,20 €
412806044	Zahnriemen	16,80 €
200106009	Zündkerze NGK	2,40 €
702080268	Zündkerze Champ.	3,70 €
07BB0110	Bremsbelag vorn	19,00 €
07BB0110	Bremsbelag hinten	19,00 €
400129344	Dichtsatz Zylinder	45,26 €
412802024	Dichtsatz Motorgeh.	49,00 €
400129363	Dichtsatz Simmerr.	17,10 €
700619010	Kettensatz standard	104,26 €
19020022A	Kupplungskit	131,25 €

## 600 SS

65610082A	Öffnergaszug	16,40 €
65610092A	Schließergaszug	16,40 €
412810034	Gaszugsatz Öffner/Schließer	25,75 €
400520170	Chokezug	8,70 €
412810R06	Tachowelle	10,40 €
412810R05	Drehzahlmesserw.	12,40 €
400520048	Kupplungsleitung	29,00 €
412802034-S	Ölfilter UFI (schwarz)	10,90 €
70208H301	Ölfilter Champion	8,00 €
412802055	Luftfilter UFI	12,40 €
412806044	Zahnriemen	16,80 €
200106033	Zündkerze NGK	2,40 €
702080194	Zündkerze Champ.	4,95 €
07BB1510	Bremsbelag vorn	36,25 €
07BB0111	Bremsbelag hinten	24,25 €
400129003	Dichtsatz Zylinder	49,25 €
400129002	Dichtsatz Motorgehäuse	29,75 €
400129404	Dichtsatz Simmerringe	37,75 €
700619008	Kettensatz bis 1994	122,75 €
700619009	Kettensatz ab 1995	122,75 €
19020051A	Kupplungskit	101,25 €

## 600 Monster

400520162	Öffnergaszug	18,20 €
400520163	Schließergaszug	18,00 €
400520171	Chokezug	32,00 €
40310081A-Z	Tachowelle	10,20 €
400520048	Kupplungsleitung	29,00 €
412802034-S	Ölfilter UFI (schwarz)	10,90 €
70208H301	Ölfilter Champion	8,00 €
412802055	Luftfilter UFI	12,40 €
412806044	Zahnriemen	16,80 €
200106033	Zündkerze NGK	2,40 €
702080194	Zündkerze Champ.	4,95 €
07BB1510	Bremsbelag vorn	36,25 €
07BB0111	Bremsbelag hinten	24,25 €
400129003	Dichtsatz Zylinder	49,25 €
400129002	Dichtsatz Motorgeh.	29,75 €
400129404	Dichtsatz Simmerr.	37,75 €
700619004	Kettensatz bis 94	122,75 €
700619005	Kettensatz ab 95	122,75 €
19020051A	Kupplungskit Ölbad	101,25 €
19020092B	Kupplungskit	154,50 €

## 620 Monster i.e.

65610362A	Gaszug	17,50 €
65710151A	Chokezug	12,40 €
63210092L	Kupplungsleitung	60,00 €
412802034-S	Ölfilter UFI (schwarz)	10,90 €
70208H301	Ölfilter Champion	8,00 €
42610111A	Luftfilter	15,01 €
73710051A	Zahnriemen	35,25 €
702080194	Zündkerze Champ.	4,95 €
07BB1910	Bremsbelag vorn	38,25 €
07BB0111	Bremsbelag hinten	24,25 €
79120341A	Dichtsatz Zylinderk.	17,30 €
78610951A	Fußdichtung	3,86 €
67620401A	Kettensatz standard	126,50 €
19020092B	Kupplungskit	154,50 €

## 620 Monster S i.e.

65610362A	Gaszug	17,50 €
65710151A	Chokezug	12,40 €
63210092L	Kupplungsleitung	60,00 €
412802034-S	Ölfilter UFI (schwarz)	10,90 €
70208H301	Ölfilter Champion	8,00 €
42610111A	Luftfilter	15,01 €
73710051A	Zahnriemen	35,25 €
702080194	Zündkerze Champ.	4,95 €
07BB1910	Bremsbelag vorn	38,25 €
07BB0111	Bremsbelag hinten	24,25 €
79120341A	Dichtsatz Zylinderk.	17,30 €
78610951A	Fußdichtung	3,86 €
67620401A	Kettensatz standard	126,50 €
19020092B	Kupplungskit	154,50 €

## 695 Monster i.e.

65610362A	Gaszug	17,50 €
65710151A	Chokezug	12,40 €
63210092L	Kupplungsleitung	60,00 €
412802034-S	Ölfilter UFI (schwarz)	10,90 €
70208H301	Ölfilter Champion	8,00 €
42610111A	Luftfilter	15,01 €
73710051A	Zahnriemen	35,25 €

# DUCATI Verschleissteileliste nach Fahrzeugtyp

Ducati Gaszüge, Drehzahlmesserwellen, Dichtungen, Filter, ...

Zur besseren und schnelleren Zuordnung sind die folgenden Verschleissteile modellbezogen aufgeführt.

# DUCATI Verschleissteileliste nach Fahrzeugtyp

Ducati Gaszüge, Drehzahlmesserwellen, Dichtungen, Filter, ...

Zur besseren und schnelleren Zuordnung sind die folgenden Verschleissteile modellbezogen aufgeführt.

200106610	Zündkerze NGK	7,00 €
702080194	Zündkerze Champ.	4,95 €
07BB0310	Bremsbelag vorn	31,00 €
07BB0111	Bremsbelag hinten	24,25 €
79120341A	Dichtsatz Zylinderk.	17,30 €
78610951A	Fußdichtung	3,86 €
67620571A	Kettensatz standard	128,50 €
19020161A	Kupplungskit	166,50 €

## Monster 696

65610861A	Gaszug	20,19 €
65710221A	Chokezug	12,99 €
63210441B	Kupplungsleitung	51,10 €
412802034-S	Ölfilter Ufi	10,90 €
70208H301	Ölfilter Champion	8,00 €
42610251A	Luftfilter	19,60 €
200106610	Zündkerze NGK DCPR8E	7,00 €
73740241A	Zahnriemen	39,20 €
07BB1910	Bremsbelag vorn	38,25 €
07BB2010	Bremsbelag hinten	24,00 €
79120461A	Dichtsatz	162,60 €
942470012	Dichtungsmasse (50ml)	14,49 €
67620711A	Kettensatz	182,70 €
400183112	Kupplungskit	220,25 €

## 750 Monster i.e.

65610362A	Gaszug	17,50 €
65710151A	Chokezug	12,40 €
63210092L	Kupplungsleitung	60,00 €
412802034-S	Ölfilter UFI (schwarz)	10,90 €
70208H301	Ölfilter Champion	8,00 €
42610111A	Luftfilter	15,01 €
73710051A	Zahnriemen	35,25 €
200106610	Zündkerze NGK	7,00 €
702080196	Zündkerze Champ.	4,15 €
07BB1910	Bremsbelag vorn	38,25 €
07BB0111	Bremsbelag hinten	24,25 €
79120341A	Dichtsatz Zylinderk.	17,30 €
78610951A	Fußdichtung	3,86 €
67620391A	Kettensatz standard	150,25 €
19020092B	Kupplungskit	154,50 €

## 800 Monster i.e.

65610362A	Gaszug	17,50 €
65710151A	Chokezug	12,40 €
63210092L	Kupplungsleitung	60,00 €
412802034-S	Ölfilter UFI (schwarz)	10,90 €
70208H301	Ölfilter Champion	8,00 €
42610111A	Luftfilter	15,01 €
73710051A	Zahnriemen	35,25 €
200106610	Zündkerze NGK	7,00 €
702080194	Zündkerze Champ.	4,95 €
07BB1910	Bremsbelag vorn	38,25 €
07BB0111	Bremsbelag hinten	24,25 €
79120341A	Dichtsatz Zylinderk.	17,30 €
78610951A	Fußdichtung	3,86 €
67620451B	Kettensatz standard	139,00 €
19020092B	Kupplungskit	154,50 €

## 800 Monster S i.e.

65610362A	Gaszug	17,50 €
65710151A	Chokezug	12,40 €
63210092L	Kupplungsleitung	60,00 €
412802034-S	Ölfilter UFI (schwarz)	10,90 €
70208H301	Ölfilter Champion	8,00 €
42610111A	Luftfilter	15,01 €
73710051A	Zahnriemen	35,25 €
200106610	Zündkerze NGK	7,00 €
702080194	Zündkerze Champion	4,95 €
07BB1910	Bremsbelag vorn	38,25 €
07BB0111	Bremsbelag hinten	24,25 €
79120341A	Dichtsatz Zylinderk.	17,30 €
78610951A	Fußdichtung	3,86 €
67620451B	Kettensatz standard	139,00 €
19020092B	Kupplungskit	154,50 €

## 900 Monster

400520162	Öffnergaszug	18,20 €
400520163	Schließergaszug	18,00 €
400520171	Chokezug	32,00 €
40310081A-Z	Tachowelle	10,20 €
63210092L	Kupplungsleitung	60,00 €
412802034-S	Ölfilter UFI (schwarz)	10,90 €
70208H301	Ölfilter Champion	8,00 €
412802055	Luftfilter	12,40 €
412806091	Zahnriemen	21,50 €
702080196	Zündkerze Champ.	4,15 €
07BB1910	Bremsbelag vorn	38,25 €
07BB0111	Bremsbelag hinten	24,25 €
400129325	Dichtsatz Zylinder	49,00 €
400129316	Dichtsatz Motorggeh.	22,75 €
400129326	Dichtsatz Simmerr.	41,75 €
700619033	Kettensatz standard	123,00 €
19020013A	Kupplungskit	154,75 €

## 900 Monster i.e.

65610362A	Gaszug	17,50 €
65610362A	Chokezug	17,50 €
63210092L	Kupplungsleitung	60,00 €
412802034-S	Ölfilter UFI (schwarz)	10,90 €
70208H301	Ölfilter Champion	8,00 €
42610111A	Luftfilter	15,01 €
412806091	Zahnriemen	21,50 €
702080196	Zündkerze Champ.	4,15 €
07BB1910	Bremsbelag vorn	38,25 €
07BB0111	Bremsbelag hinten	24,25 €
400129325	Dichtsatz Zylinder	49,00 €
400129316	Dichtsatz Motorggeh.	22,75 €
400129326	Dichtsatz Simmerr.	41,75 €
700619033	Kettensatz standard	123,00 €
19020013A	Kupplungskit	154,75 €

## 900 Monster S i.e.

65610262A	Gaszug	18,80 €
65520022A	Chokezug	34,25 €
40310081A-Z	Tachowelle	10,20 €
63210092L	Kupplungsleitung	60,00 €
412802034-S	Ölfilter UFI (schwarz)	10,90 €
70208H301	Ölfilter Champion	8,00 €
42610111A	Luftfilter	15,01 €

# DUCATI Verschleissteileliste nach Fahrzeugtyp

Ducati Gaszüge, Drehzahlmesserwellen, Dichtungen, Filter, ...

Zur besseren und schnelleren Zuordnung sind die folgenden Verschleissteile modellbezogen aufgeführt.



# DUCATI Verschleissteileliste nach Fahrzeugtyp

Ducati Gaszüge, Drehzahlmesserwellen, Dichtungen, Filter, ...

Zur besseren und schnelleren Zuordnung sind die folgenden Verschleissteile modellbezogen aufgeführt.

412806091	Zahnriemen	21,50 €
702080196	Zündkerze Champ.	4,15 €
07BB1910	Bremsbelag vorn	38,25 €
07BB0111	Bremsbelag hinten	24,25 €
400129325	Dichtsatz Zylinder	49,00 €
400129316	Dichtsatz Motorgeh.	22,75 €
400129326	Dichtsatz Simmerr.	41,75 €
700619033	Kettensatz standard	123,00 €
19020013A	Kupplungskit	154,75 €

## 1000 Monster i.e.

65610362A	Gaszug	17,50 €
65710151A	Chokezug	12,40 €
63210311A	Kupplungsleitung	60,00 €
412802034-S	Ölfiter UFI (schwarz)	10,90 €
70208H301	Ölfiter Champion	8,00 €
42610111A	Luftfilter	15,01 €
73740211A	Zahnriemen	49,75 €
200106610	Zündkerze NGK	7,00 €
702080196	Zündkerze Champ.	4,15 €
07BB1910	Bremsbelag vorn	38,25 €
07BB0111	Bremsbelag hinten	24,25 €
78610641A	Kopfdichtung	31,75 €
78610861A	Fußdichtung	3,36 €
67620461A	Kettensatz standard	132,99 €
19020111A	Kupplungskit	162,24 €

## 1000 Monster i.e. S

65610362A	Gaszug	17,50 €
65710151A	Chokezug	12,40 €
63210311A	Kupplungsleitung	60,00 €
412802034-S	Ölfiter UFI (schwarz)	10,90 €
70208H301	Ölfiter Champion	8,00 €
42610111A	Luftfilter	15,01 €
73740211A	Zahnriemen	49,75 €
200106610	Zündkerze NGK	7,00 €
702080196	Zündkerze Champ.	4,15 €
07BB1910	Bremsbelag vorn	38,25 €
07BB0111	Bremsbelag hinten	24,25 €
78610641A	Kopfdichtung	31,75 €
78610861A	Fußdichtung	3,36 €
67620461A	Kettensatz standard	132,99 €
19020111A	Kupplungskit	162,24 €

## Monster S4

65610362A	Gaszug	17,50 €
65710151A	Chokezug	12,40 €
63210311A	Kupplungsleitung	60,00 €
412802034-S	Ölfiter UFI (schwarz)	10,90 €
70208H301	Ölfiter Champion	8,00 €
42610111A	Luftfilter	15,01 €
73740211A	Zahnriemen	49,75 €
200106610	Zündkerze NGK	7,00 €
200106578	Zündkerze Champ.	18,50 €
07BB1910	Bremsbelag vorn	38,25 €
07BB0111	Bremsbelag hinten	24,25 €
78610641A	Kopfdichtung	31,75 €
78610861A	Fußdichtung	3,36 €
67620371A	Kettensatz standard	126,75 €
19020013A	Kupplungskit	154,75 €

## Monster S2R 1000

65610362A	Gaszug	17,50 €
65710151A	Chokezug	12,40 €
63210311A	Kupplungsleitung	60,00 €
412802034-S	Ölfiter UFI (schwarz)	10,90 €
70208H301	Ölfiter Champion	8,00 €
42610111A	Luftfilter	15,01 €
73740211A	Zahnriemen	49,75 €
200106610	Zündkerze NGK	7,00 €
702080196	Zündkerze Champ.	4,15 €
07BB1910	Bremsbelag vorn	38,25 €
07BB0111	Bremsbelag hinten	24,25 €
78610641A	Kopfdichtung	31,75 €
78610861A	Fußdichtung	3,36 €
67620621A	Kettensatz standard	205,50 €
19020161A	Kupplungskit	166,50 €

## Monster S2R 800

65610362A	Gaszug	17,50 €
65710151A	Chokezug	12,40 €
63210311A	Kupplungsleitung	60,00 €
412802034-S	Ölfiter UFI (schwarz)	10,90 €
70208H301	Ölfiter Champion	8,00 €
42610111A	Luftfilter	15,01 €
73710051A	Zahnriemen	35,25 €
200106610	Zündkerze NGK	7,00 €
702080194	Zündkerze Champ.	4,95 €
07BB1910	Bremsbelag vorn	38,25 €
07BB0111	Bremsbelag hinten	24,25 €
78610641A	Kopfdichtung	31,75 €
78610861A	Fußdichtung	3,36 €
67620621A	Kettensatz standard	205,50 €
19020161A	Kupplungskit	166,50 €

## Monster 1100/1100 S

65610881A	Gaszug	20,20 €
63210451A	Kupplungsleitung	54,70 €
412802034-S	Ölfiter Ufi	10,90 €
70208H301	Ölfiter Champion	8,00 €
42610251A	Luftfilter	19,60 €
73740211A	Zahnriemen	56,50 €
200106577	Zündkerze NGK DCPR8E	7,00 €
07BB1910	Bremsbelag vorn	38,25 €
07BB2010	Bremsbelag hinten	24,00 €
79120491A	Dichtsatz	75,90 €
942470012	Dichtungsmasse (50ml)	14,49 €
67620721A	Kettensatz	246,90 €
400183118	Kupplungskit	154,75 €

## 748

412810097	Gaszug	31,00 €
40310071A	Tachowelle	24,75 €
63210182A	Kupplungsleitung	45,01 €
412802034-S	Ölfiter UFI (schwarz)	10,90 €
70208H301	Ölfiter Champion	8,00 €
400520461	Luftfilter links	12,20 €
400520462	Luftfilter rechts	12,20 €
412806088	Zahnriemen	27,50 €
200106561	Zündkerze NGK	14,80 €
73002000010	Zündkerze Champ.	17,01 €
07BB1910	Bremsbelag vorn	38,25 €

# DUCATI Verschleissteileliste nach Fahrzeugtyp

Ducati Gaszüge, Drehzahlmesserwellen, Dichtungen, Filter, ...

Zur besseren und schnelleren Zuordnung sind die folgenden Verschleissteile modellbezogen aufgeführt.

# DUCATI Verschleissteileliste nach Fahrzeugtyp

Ducati Gaszüge, Drehzahlmesserwellen, Dichtungen, Filter, ...

Zur besseren und schnelleren Zuordnung sind die folgenden Verschleissteile modellbezogen aufgeführt.

07BB0111	Bremsbelag hinten	24,25 €	412810R05	Drehzahlmesserw.	12,40 €
412802090	Dichtsatz Zylinder	125,25 €	400015001	Kupplungsleitung	42,74 €
400129316	Dichtsatz Motorgeh.	22,75 €	412802034-S	Ölfilter UFI (schwarz)	10,90 €
400129317	Dichtsatz Simmerr.	79,75 €	70208H301	Ölfilter Champion	8,00 €
700619011	Kettensatz standard 520	209,25 €	412806044	Zahnriemen	16,80 €
700619013	Kettensatz standard 525	225,50 €	200106017	Zündkerze NGK	3,00 €
19020013A	Kupplungskit	154,75 €	702080196	Zündkerze Champ.	4,15 €

## 748 S

412810097	Gaszug	31,00 €
40310071A	Tachowelle	24,75 €
63210182A	Kupplungsleitung	45,01 €
412802034-S	Ölfilter UFI (schwarz)	10,90 €
70208H301	Ölfilter Champion	8,00 €
400520461	Luftfilter links	12,20 €
400520462	Luftfilter rechts	12,20 €
412806089	Zahnriemen	48,00 €
200106573	Zündkerze NGK	43,74 €
73002000010	Zündkerze Champ.	17,01 €
07BB1910	Bremsbelag vorn	38,25 €
07BB0111	Bremsbelag hinten	24,25 €
78610535A	Kopfdichtung	51,00 €
78610471A	Fußdichtung	4,20 €
700619011	Kettensatz standard 520	209,25 €
700619013	Kettensatz standard 525	225,50 €
19020013A	Kupplungskit	154,75 €

## 749

65620011A	Gas-/Chokezug-Kit	65,50 €
63210211A	Kupplungsleitung	42,99 €
412802034-S	Ölfilter UFI (schwarz)	10,90 €
70208H301	Ölfilter Champion	8,00 €
42620161A	Luftfilter links	46,26 €
42620171A	Luftfilter rechts	46,26 €
73740124A	Zahnriemen	63,25 €
73002000010	Zündkerze Champ.	17,01 €
07BB0510	Bremsbelag vorn	79,00 €
07BB2010	Bremsbelag hinten	24,00 €
78610702A	Kopfdichtung	57,25 €
78610871A	Fußdichtung	6,20 €
700619063	Kettensatz standard	153,75 €
19020111A	Kupplungskit	162,24 €

## 749 S

65620011A	Gas-/Chokezug-Kit	65,50 €
63210211A	Kupplungsleitung	42,99 €
412802034-S	Ölfilter UFI (schwarz)	10,90 €
70208H301	Ölfilter Champion	8,00 €
42620161A	Luftfilter links	46,26 €
42620171A	Luftfilter rechts	46,26 €
73740124A	Zahnriemen	63,25 €
73002000010	Zündkerze Champ.	17,01 €
07BB0510	Bremsbelag vorn	79,00 €
07BB2010	Bremsbelag hinten	24,00 €
78610702A	Kopfdichtung	57,25 €
78610871A	Fußdichtung	6,20 €
700619063	Kettensatz standard	153,75 €
19020111A	Kupplungskit	162,24 €

## 750 F1, '87-'88

400520155	(H) Gaszug	NML
400520175	Tachowelle	NML

412810R05	Drehzahlmesserw.	12,40 €
400015001	Kupplungsleitung	42,74 €
412802034-S	Ölfilter UFI (schwarz)	10,90 €
70208H301	Ölfilter Champion	8,00 €
412806044	Zahnriemen	16,80 €
200106017	Zündkerze NGK	3,00 €
702080196	Zündkerze Champ.	4,15 €
07BB1510	Bremsbelag vorn	36,25 €
07BB0110	Bremsbelag hinten	19,00 €
400129346	Dichtsatz Zylinder	29,75 €
400129343	Dichtsatz Motorgeh.	65,25 €
701290110	Dichtsatz Simmerr.	25,00 €
700619015	Kettensatz ab 87	124,00 €
700619014	Kettensatz bis 87	127,00 €
19020022A	Kupplungskit	131,25 €

## 750 Paso, '88-'90

400520157	Gaszug	NML
400520168	Chokezug	3,75 €
400520176	Tachowelle	18,50 €
400520183	Drehzahlmesserw.	12,49 €
400520187	Kupplungsleitung	15,80 €
412802034-S	Ölfilter UFI (schwarz)	10,90 €
70208H301	Ölfilter Champion	8,00 €
412802055	Luftfilter UFI	12,40 €
412806044	Zahnriemen	16,80 €
200106020	Zündkerze NGK	2,40 €
702080196	Zündkerze Champ.	4,15 €
07BB1410	Bremsbelag vorn	22,50 €
07BB1408	Bremsbelag hinten	17,80 €
400129346	Dichtsatz Zylinder	29,75 €
400129343	Dichtsatz Motorgeh.	65,25 €
701290110	Dichtsatz Simmerr.	25,00 €
700619018	Kettensatz 520	172,50 €
700619019	Kettensatz 530	159,75 €
19020022A	Kupplungskit	131,25 €

## 750 Sport, '88-'90

400520158	Gaszug	NML
400520169	Chokezug	NML
412810R06	Tachowelle	10,40 €
412810R05	Drehzahlmesserw.	12,40 €
400520188	Kupplungsleitung	31,75 €
412802034-S	Ölfilter UFI (schwarz)	10,90 €
70208H301	Ölfilter Champion	8,00 €
412802055	Luftfilter UFI	12,40 €
412806044	Zahnriemen	16,80 €
200106020	Zündkerze NGK	2,40 €
702080268	Zündkerze Champ.	3,70 €
07BB1410	Bremsbelag vorn	22,50 €
07BB1408	Bremsbelag hinten	17,80 €
400129346	Dichtsatz Zylinder	29,75 €
400129343	Dichtsatz Motorgeh.	65,25 €
701290110	Dichtsatz Simmerr.	25,00 €
700619021	Kettensatz bis 90	134,26 €
700619022	Kettensatz ab 91	134,26 €
19020022A	Kupplungskit	131,25 €

## 750 SS ab '92

65610082A	Öffnergazug	16,40 €
65610092A	Schließergazug	16,40 €
400520170	Chokezug	8,70 €
412810R06	Tachowelle	10,40 €

# DUCATI Verschleissteileliste nach Fahrzeugtyp

Ducati Gaszüge, Drehzahlmesserwellen, Dichtungen, Filter, ...

Zur besseren und schnelleren Zuordnung sind die folgenden Verschleissteile modellbezogen aufgeführt.



# DUCATI Verschleissteileliste nach Fahrzeugtyp

Ducati Gaszüge, Drehzahlmesserwellen, Dichtungen, Filter, ...

Zur besseren und schnelleren Zuordnung sind die folgenden Verschleissteile modellbezogen aufgeführt.

412810R05	Drehzahlmesserw.	12,40 €	400129316	Dichtsatz Motorgeh.	22,75 €
400520188	Kupplungsleitung	31,75 €	400129317	Dichtsatz Simmerr.	79,75 €
412802034-S	Ölfilter UFI (schwarz)	10,90 €	700619028	Kettensatz standard	136,50 €
70208H301	Ölfilter Champion	8,00 €	400183096	Kupplungskit	154,75 €
412802055	Luftfilter UFI	12,40 €			
412806044	Zahnriemen	16,80 €			
200106020	Zündkerze NGK	2,40 €			
702080268	Zündkerze Champ.	3,70 €			
07BB1510	Bremsbelag vorn	36,25 €			
07BB0111	Bremsbelag hinten	24,25 €			
400129346	Dichtsatz Zylinder	29,75 €			
400129343	Dichtsatz Motorgeh.	65,25 €			
701290110	Dichtsatz Simmerr.	25,00 €			
700619023	Kettensatz standard	123,00 €			
19020092B	Kupplungskit ab 98	154,50 €			
19020051A	Kupplungskit bis 97	101,25 €			

## 800 SS i.e.

400520807	Gaszug	13,90 €
63210162B	Kupplungsleitung	59,50 €
412802034-S	Ölfilter UFI (schwarz)	10,90 €
70208H301	Ölfilter Champion	8,00 €
412802055	Luftfilter	12,40 €
412806044	Zahnriemen	16,80 €
200106610	Zündkerze NGK	7,00 €
702080194	Zündkerze Champ.	4,95 €
07BB1910	Bremsbelag vorn	38,25 €
07BB2010	Bremsbelag hinten	24,00 €
79120341A	Dichtsatz Zylinderkopf	17,30 €
400129343	Dichtsatz Motorgehäuse	65,25 €
78610951A	Fußdichtung	3,86 €
67620511A	Kettensatz standard	126,50 €
19020092B	Kupplungskit ab 98	154,50 €

## 848

65620031A	Gaseinheit	44,30 €
63210421A	Kupplungsleitung	54,50 €
412802034-S	Ölfilter Ufi	10,90 €
70208H301	Ölfilter Champion	8,00 €
42610201A	Luftfilter	54,50 €
73740251A	Zahnriemen	42,00 €
200106577	Zündkerze NGK MAR10A-J	13,70 €
07BB3050	Bremsbelag vorn	80,75 €
07BB2010	Bremsbelag hinten	24,00 €
79120451A	Dichtsatz Zyl.	201,10 €
942470014	Dichtungsmasse	14,50 €
67620691A	Kettensatz	248,40 €
400183112	Kupplungskit	220,25 €

## 851 SP, '89-'90

400520002	Gaszug	9,90 €
412810R06	Tachowelle	10,40 €
412810031	Drehzahlmesserw.	19,00 €
400520189	Kupplungsleitung	19,10 €
412802034-S	Ölfilter UFI (schwarz)	10,90 €
70208H301	Ölfilter Champion	8,00 €
412802055	Luftfilter	12,40 €
412806088	Zahnriemen	27,50 €
200106019	Zündkerze NGK	10,90 €
702080011	Zündkerze Champ.	14,49 €
07485420	Bremsbelag vorn	36,25 €
07268641	Bremsbelag hinten	24,25 €
400129315	Dichtsatz Zylinder	97,25 €

## 851 SP, '90-'91, Biposto '91

400520161	Gaszug	10,00 €
412810R06	Tachowelle	10,40 €
412810031	Drehzahlmesserw.	19,00 €
400520189	Kupplungsleitung	19,10 €
412802034-S	Ölfilter UFI (schwarz)	10,90 €
70208H301	Ölfilter Champion	8,00 €
412802055	Luftfilter	12,40 €
412806088	Zahnriemen	27,50 €
200106019	Zündkerze NGK	10,90 €
702080011	Zündkerze Champ.	14,49 €
07485420	Bremsbelag vorn	36,25 €
07268641	Bremsbelag hinten	24,25 €
400129315	Dichtsatz Zylinder	97,25 €
400129316	Dichtsatz Motorgeh.	22,75 €
400129317	Dichtsatz Simmerr.	79,75 €
700619028	Kettensatz standard	136,50 €
400183096	Kupplungskit	154,75 €

## 888 Biposto

400520161	Gaszug	10,00 €
412810R06	Tachowelle	10,40 €
412810031	Drehzahlmesserw.	19,00 €
400520189	Kupplungsleitung	19,10 €
412802034-S	Ölfilter UFI (schwarz)	10,90 €
70208H301	Ölfilter Champion	8,00 €
412802055	Luftfilter	12,40 €
412806088	Zahnriemen	27,50 €
200106561	Zündkerze NGK	14,80 €
07485420	Bremsbelag vorn	36,25 €
07268641	Bremsbelag hinten	24,25 €
400129315	Dichtsatz Zylinder	97,25 €
400129316	Dichtsatz Motorgehäuse	22,75 €
400129317	Dichtsatz Simmerringe	79,75 €
700619028	Kettensatz standard	136,50 €
400183096	Kupplungskit	154,75 €

## 900 SS, '89 - '90

400520158	Gaszug	12,99 €
412810R06	Tachowelle	10,40 €
412810R05	Drehzahlmesserw.	12,40 €
400520235	Kupplungsleitung	33,50 €
412802034-S	Ölfilter UFI (schwarz)	10,90 €
70208H301	Ölfilter Champion	8,00 €
412802055	Luftfilter	12,40 €
412806091	Zahnriemen	21,50 €
200106020	Zündkerze NGK	2,40 €
702080196	Zündkerze Champ.	4,15 €
07485420	Bremsbelag vorn	36,25 €
07268641	Bremsbelag hinten	24,25 €
400129325	Dichtsatz Zylinder	49,00 €
400129316	Dichtsatz Motorgeh.	22,75 €
400129326	Dichtsatz Simmerr.	41,75 €
700619037	Kettensatz standard	134,26 €
19020013A	Kupplungskit	154,75 €

# DUCATI Verschleissteileliste nach Fahrzeugtyp

Ducati Gaszüge, Drehzahlmesserwellen, Dichtungen, Filter, ...

Zur besseren und schnelleren Zuordnung sind die folgenden Verschleissteile modellbezogen aufgeführt.

# DUCATI Verschleissteileliste nach Fahrzeugtyp

Ducati Gaszüge, Drehzahlmesserwellen, Dichtungen, Filter, ...

Zur besseren und schnelleren Zuordnung sind die folgenden Verschleissteile modellbezogen aufgeführt.

## 900 SS ab '91, 900 SL ab '92

412810032	Öffnergaszug	16,40 €
412810033	Schließergaszug	16,40 €
412810034	Gaszugsatz Öffner/Schließer	25,75 €
400520170	Chokezug	8,70 €
412810R06	Tachowelle	10,40 €
400520188	Kupplungsleitung	31,75 €
412810R05	Drehzahlmesserw.	12,40 €
412802034-S	Ölfilter UFI (schwarz)	10,90 €
70208H301	Ölfilter Champion	8,00 €
412802055	Luftfilter	12,40 €
412806091	Zahnriemen	21,50 €
200106020	Zündkerze NGK	2,40 €
07485420	Bremsbelag vorn	36,25 €
07268641	Bremsbelag hinten	24,25 €
400129325	Dichtsatz Zylinder	49,00 €
400129316	Dichtsatz Motorgehäuse	22,75 €
400129326	Dichtsatz Simmerringe	41,75 €
700619038	Kettensatz standard	128,25 €
19020013A	Kupplungskit ab 98	154,75 €

## 906 Paso '89-'90

400520210	Gaszug	NML
400520168	Chokezug	3,75 €
400520180	Tachowelle	20,00 €
400520183	Drehzahlmesserw.	12,49 €
400520187	Kupplungsleitung	15,80 €
412802034-S	Ölfilter UFI (schwarz)	10,90 €
70208H301	Ölfilter Champion	8,00 €
412802055	Luftfilter	12,40 €
412806091	Zahnriemen	21,50 €
200106020	Zündkerze NGK	2,40 €
702080194	Zündkerze Champ.	4,95 €
07485420	Bremsbelag vorn	36,25 €
07268641	Bremsbelag hinten	24,25 €
400129325	Dichtsatz Zylinder	49,00 €
400129316	Dichtsatz Motorgeh.	22,75 €
400129326	Dichtsatz Simmerr.	41,75 €
700619039	Kettensatz standard	150,25 €
19020022A	Kupplungskit	131,25 €

## 907 i.e. '91

400520165	Gaszug	NML
400520173	Chokezug	8,90 €
400520180	Tachowelle	20,00 €
400520189	Kupplungsleitung	19,10 €
400520183	Drehzahlmesserw.	12,49 €
400520189	Kupplungsleitung	19,10 €
412802034-S	Ölfilter UFI (schwarz)	10,90 €
70208H301	Ölfilter Champion	8,00 €
412802055	Luftfilter	12,40 €
412806091	Zahnriemen	21,50 €
200106020	Zündkerze NGK	2,40 €
702080194	Zündkerze Champ.	4,95 €
07485420	Bremsbelag vorn	36,25 €
07268641	Bremsbelag hinten	24,25 €
400129325	Dichtsatz Zylinder	49,00 €
400129316	Dichtsatz Motorgeh.	22,75 €
400129326	Dichtsatz Simmerr.	41,75 €
700619041	Kettensatz bis 91	146,75 €
700619042	Kettensatz bis 92	146,75 €
19020013A	Kupplungskit	154,75 €

## 916

412810097	Gaszug	31,00 €
412810094	Tachowelle	25,00 €
400520047	Kupplungsleitung	28,00 €
412802034-S	Ölfilter UFI (schwarz)	10,90 €
70208H301	Ölfilter Champion	8,00 €
400520461	Luftfilter links	12,20 €
400520462	Luftfilter rechts	12,20 €
412806088	Zahnriemen	27,50 €
200106561	Zündkerze NGK	14,80 €
73002000010	Zündkerze Champ.	17,01 €
07442645	Bremsbelag vorn	36,25 €
07268641	Bremsbelag hinten	24,25 €
400129350	Dichtsatz Zylinder	102,99 €
400129316	Dichtsatz Motorgeh.	22,75 €
400129317	Dichtsatz Simmerr.	79,75 €
700619044	Kettensatz 520	209,25 €
700619043	Kettensatz 525	220,00 €
19020013A	Kupplungskit	154,75 €

## 944 ST2

65610181A	Gaszug	13,90 €
65520051A	Chokezug	46,26 €
400520805	Tachowelle	15,40 €
400520811	Kupplungszug/-schl.	30,00 €
412802034-S	Ölfilter UFI (schwarz)	10,90 €
70208H301	Ölfilter Champion	8,00 €
412802055	Luftfilter	12,40 €
412806091	Zahnriemen	21,50 €
200106020	Zündkerze NGK	2,40 €
702080194	Zündkerze Champ.	4,95 €
07670810	Bremsbelag vorn	38,25 €
07694910	Bremsbelag hinten	24,00 €
400129325	Dichtsatz Zylinder	49,00 €
400129316	Dichtsatz Motorgeh.	22,75 €
400129326	Dichtsatz Simmerr.	41,75 €
700619045	Kettensatz standard	136,25 €
19020013A	Kupplungskit bis 2000	154,75 €
700217230	Kupplungskit ab 2001	180,75 €

## ST3

65610181A	Gaszug	13,90 €
65520051A	Chokezug	46,26 €
400520805	Tachowelle	15,40 €
63210301A	Kupplungsleitung	50,00 €
412802034-S	Ölfilter UFI (schwarz)	10,90 €
70208H301	Ölfilter Champion	8,00 €
412802055	Luftfilter	12,40 €
412806091	Zahnriemen	21,50 €
200106020	Zündkerze NGK	2,40 €
702080251	Zündkerze Champ.	9,60 €
07670810	Bremsbelag vorn	38,25 €
07694910	Bremsbelag hinten	24,00 €
400129325	Dichtsatz Zylinder	49,00 €
400129316	Dichtsatz Motorgeh.	22,75 €
400129326	Dichtsatz Simmerr.	41,75 €
67620551A	Kettensatz standard	139,00 €
19020111A	Kupplungskit	162,24 €

# DUCATI Verschleissteileliste nach Fahrzeugtyp

Ducati Gaszüge, Drehzahlmesserwellen, Dichtungen, Filter, ...

Zur besseren und schnelleren Zuordnung sind die folgenden Verschleissteile modellbezogen aufgeführt.



# DUCATI Verschleissteileliste nach Fahrzeugtyp

Ducati Gaszüge, Drehzahlmesserwellen, Dichtungen, Filter, ...

Zur besseren und schnelleren Zuordnung sind die folgenden Verschleissteile modellbezogen aufgeführt.

## ST3 S

65610181A	Gaszug	13,90 €
65520051A	Chokezug	46,26 €
400520805	Tachowelle	15,40 €
63210301A	Kupplungszugsleitung	50,00 €
412802034-S	Ölfilter UFI (schwarz)	10,90 €
70208H301	Ölfilter Champion	8,00 €
412802055	Luftfilter	12,40 €
412806091	Zahnriemen	21,50 €
200106020	Zündkerze NGK	2,40 €
07670810	Bremsbelag vorn	38,25 €
07694910	Bremsbelag hinten	24,00 €
400129325	Dichtsatz Zylinder	49,00 €
400129316	Dichtsatz Motorgeh.	22,75 €
400129326	Dichtsatz Simmerr.	41,75 €
67620461A	Kettensatz standard	132,99 €
19020131A	Kupplungskit	226,00 €

## ST4

65610181A	Gaszug	13,90 €
65520051A	Chokezug	46,26 €
400520805	Tachowelle	15,40 €
63210132B	Kupplungsleitung	51,75 €
412802034-S	Ölfilter UFI (schwarz)	10,90 €
70208H301	Ölfilter Champion	8,00 €
412802055	Luftfilter	12,40 €
412806091	Zahnriemen	21,50 €
200106020	Zündkerze NGK	2,40 €
73002000010	Zündkerze Champ.	15,80 €
07670810	Bremsbelag vorn	38,25 €
07694910	Bremsbelag hinten	24,00 €
400129325	Dichtsatz Zylinder	49,00 €
400129316	Dichtsatz Motorgeh.	22,75 €
400129326	Dichtsatz Simmerr.	41,75 €
700619045	Kettensatz standard	136,25 €
19020013A	Kupplungskit bis 2000	154,75 €
700217230	Kupplungskit ab 2001	180,75 €

## ST4 S

65610181A	Gaszug	13,90 €
65520051A	Chokezug	46,26 €
400520805	Tachowelle	15,40 €
63210132B	Kupplungsleitung	51,75 €
412802034-S	Ölfilter UFI (schwarz)	10,90 €
70208H301	Ölfilter Champion	8,00 €
412802055	Luftfilter	12,40 €
412806091	Zahnriemen	21,50 €
200106020	Zündkerze NGK	2,40 €
73002000010	Zündkerze Champ.	15,80 €
07670810	Bremsbelag vorn	38,25 €
07694910	Bremsbelag hinten	24,00 €
400129325	Dichtsatz Zylinder	49,00 €
400129316	Dichtsatz Motorgeh.	22,75 €
400129326	Dichtsatz Simmerr.	41,75 €
700619045	Kettensatz standard	136,25 €
19020013A	Kupplungskit bis 2000	154,75 €
700217230	Kupplungskit ab 2001	180,75 €

## 996

412810097	Gaszug	31,00 €
412810094	Tachowelle	25,00 €
63210182A	Kupplungsleitung	45,01 €

412802034-S	Ölfilter UFI (schwarz)	10,90 €
70208H301	Ölfilter Champion	8,00 €
400520461	Luftfilter links	12,20 €
400520462	Luftfilter rechts	12,20 €
412806089	Zahnriemen	48,00 €
73002000010	Zündkerze Champ	17,01 €
07BB1910	Bremsbelag vorn	38,25 €
07BB2010	Bremsbelag hinten	24,00 €
78610485A	Kopfdichtung	51,00 €
78610891D	Fußdichtung	4,25 €
700619047	Kettensatz standard	209,25 €
19020013A	Kupplungskit	154,75 €

## 996 S

412810097	Gaszug	31,00 €
412810094	Tachowelle	25,00 €
63210182A	Kupplungsleitung	45,01 €
412802034-S	Ölfilter UFI (schwarz)	10,90 €
70208H301	Ölfilter Champion	8,00 €
400520461	Luftfilter links	12,20 €
400520462	Luftfilter rechts	12,20 €
73710091A	Zahnriemen	48,00 €
73002000010	Zündkerze Champ	17,01 €
07BB1910	Bremsbelag vorn	38,25 €
07BB2010	Bremsbelag hinten	24,00 €
78610485A	Kopfdichtung	51,00 €
78610891D	Fußdichtung	4,25 €
700619047	Kettensatz standard	209,25 €
19020013A	Kupplungskit	154,75 €

## 998

65610351A	Gaszug	13,99 €
65520091A	Chokezugkit	49,00 €
40310131A	Tachowelle	15,80 €
63210182A	Kupplungsleitung	45,01 €
412802034-S	Ölfilter UFI (schwarz)	10,90 €
70208H301	Ölfilter Champion	8,00 €
400520461	Luftfilter links	12,20 €
400520462	Luftfilter rechts	12,20 €
73740124A	Zahnriemen	63,25 €
702080251	Zündkerze Champ.	12,99 €
07BB1910	Bremsbelag vorn	38,25 €
07BB0110	Bremsbelag hinten	19,00 €
400129417	Kopfdichtung	59,50 €
78610871A	Fußdichtung	6,20 €
700619049	Kettensatz 520	209,25 €
700619047	Kettensatz 525	209,25 €
19020013A	Kupplungskit	154,75 €

## 998 S

65610351A	Gaszug	13,99 €
65520091A	Chokezugkit	49,00 €
40310131A	Tachowelle	15,80 €
63210182A	Kupplungsleitung	45,01 €
412802034-S	Ölfilter UFI (schwarz)	10,90 €
70208H301	Ölfilter Champion	8,00 €
400520461	Luftfilter links	12,20 €
400520462	Luftfilter rechts	12,20 €
73740124A	Zahnriemen	63,25 €
702080251	Zündkerze Champ.	12,99 €
07BB1910	Bremsbelag vorn	38,25 €
07BB0110	Bremsbelag hinten	19,00 €

# DUCATI Verschleissteileliste nach Fahrzeugtyp

Ducati Gaszüge, Drehzahlmesserwellen, Dichtungen, Filter, ...

Zur besseren und schnelleren Zuordnung sind die folgenden Verschleissteile modellbezogen aufgeführt.

# DUCATI Verschleissteileliste nach Fahrzeugtyp

Ducati Gaszüge, Drehzahlmesserwellen, Dichtungen, Filter, ...

Zur besseren und schnelleren Zuordnung sind die folgenden Verschleissteile modellbezogen aufgeführt.

400129417	Kopfdichtung	59,50 €	200106577	Zündkerze NGK DCPR8E	7,00 €
78610871A	Fußdichtung	6,20 €	07bb0311	Bremsbelag vorn	35,75 €
700619049	Kettensatz 520	209,25 €	07bb0210	Bremsbelag hinten	28,25 €
700619047	Kettensatz 525	209,25 €	79120263A	Dichtsatz	103,80 €
19020013A	Kupplungskit	154,75 €	942470012	Dichtungsmasse (50ml)	14,49 €

## 999

65620011A	Gas-/Chokezug-Kit	65,50 €
63210211A	Kupplungsleitung	42,99 €
412802034-S	Ölfiler UFI (schwarz)	10,90 €
70208H301	Ölfiler Champion	8,00 €
42620161A	Luftfilter links	46,26 €
42620171A	Luftfilter rechts	46,26 €
73740124A	Zahnriemen	63,25 €
73002000010	Zündkerze Champ.	17,01 €
07BB0510	Bremsbelag vorn	79,00 €
07BB0110	Bremsbelag hinten	19,00 €
400129417	Kopfdichtung	59,50 €
78610871A	Fußdichtung	6,20 €
700619069	Kettensatz standard	153,75 €
19020111A	Kupplungskit	162,24 €

## 999 S

65620011A	Gas-/Chokezug-Kit	65,50 €
63210211A	Kupplungsleitung	42,99 €
412802034-S	Ölfiler UFI (schwarz)	10,90 €
70208H301	Ölfiler Champion	8,00 €
42620161A	Luftfilter links	46,26 €
42620171A	Luftfilter rechts	46,26 €
73740124A	Zahnriemen	63,25 €
73002000010	Zündkerze Champ.	17,01 €
07BB0510	Bremsbelag vorn	79,00 €
07BB0110	Bremsbelag hinten	19,00 €
400129417	Kopfdichtung	59,50 €
78610871A	Fußdichtung	6,20 €
700619069	Kettensatz standard	153,75 €
19020111A	Kupplungskit	162,24 €

## 1000 SS

400520807	Gaszug	13,90 €
65710171A	Chokezug	12,00 €
63210162B	Kupplungsleitung	59,50 €
412802034-S	Ölfiler UFI (schwarz)	10,90 €
70208H301	Ölfiler Champion	8,00 €
412802055	Luftfilter	12,40 €
73740211A	Zahnriemen	49,75 €
200106610	Zündkerze NGK	7,00 €
702080196	Zündkerze Champ.	4,15 €
07BB1910	Bremsbelag vorn	38,25 €
07BB2010	Bremsbelag hinten	24,00 €
78610641A	Kopfdichtung	31,75 €
78610861A	Fußdichtung	3,36 €
67620521A	Kettensatz standard	129,50 €
19020111A	Kupplungskit	162,24 €

## GT Touring '09

65620691A	Gaszug	45,40 €
63210381A	Kupplungsleitung	54,50 €
412802034-S	Ölfiler Ufi	10,90 €
70208H301	Ölfiler Champion	8,00 €
42610251A	Luftfilter	19,60 €
73740211A	Zahnriemen	56,50 €

200106577	Zündkerze NGK DCPR8E	7,00 €
07bb0311	Bremsbelag vorn	35,75 €
07bb0210	Bremsbelag hinten	28,25 €
79120263A	Dichtsatz	103,80 €
942470012	Dichtungsmasse (50ml)	14,49 €
67620661A	Kettensatz	188,40 €
19020131A	Kupplungskit	265,00 €

## Multistrada 620

65610631A	Gaszug	16,60 €
65710211A	Chokezug	12,40 €
63210271A	Kupplungsleitung	44,24 €
412802034-S	Ölfiler UFI (schwarz)	10,90 €
70208H301	Ölfiler Champion	8,00 €
42610131A	Luftfilter	33,25 €
73710051A	Zahnriemen	35,25 €
200106610	Zündkerze NGK	7,00 €
702080194	Zündkerze Champ.	4,95 €
07BB0310	Bremsbelag vorn	31,00 €
07BB0111	Bremsbelag hinten	24,25 €
79120341A	Dichtsatz Zylinderkopf	17,30 €
78610951A	Fußdichtung	3,86 €
67620611A	Kettensatz standard	108,50 €
19020161A	Kupplungskit	166,60 €

## Multistrada 1000

65620021A	Gaszug	49,50 €
63210271A	Kupplungsleitung	44,24 €
412802034-S	Ölfiler UFI (schwarz)	10,90 €
70208H301	Ölfiler Champion	8,00 €
42610131A	Luftfilter	33,25 €
73740211A	Zahnriemen	49,75 €
200106610	Zündkerze NGK	7,00 €
702080196	Zündkerze Champ.	4,15 €
07BB1910	Bremsbelag vorn	38,25 €
07BB2010	Bremsbelag hinten	24,00 €
78610641A	Kopfdichtung	31,75 €
78610631A	Fußdichtung	3,36 €
67620541A	Kettensatz standard	231,25 €
19020111A	Kupplungskit	162,24 €

## Multistrada 1000 S

65620021A	Gaszug	49,50 €
63210271A	Kupplungsleitung	44,24 €
412802034-S	Ölfiler UFI (schwarz)	10,90 €
70208H301	Ölfiler Champion	8,00 €
42610131A	Luftfilter	33,25 €
73740211A	Zahnriemen	49,75 €
200106610	Zündkerze NGK.	7,00 €
702080196	Zündkerze Champ.	4,15 €
07BB1910	Bremsbelag vorn	38,25 €
07BB2010	Bremsbelag hinten	24,00 €
78610641A	Kopfdichtung	31,75 €
78610631A	Fußdichtung	3,36 €
67620541A	Kettensatz standard	231,25 €
19020111A	Kupplungskit	162,24 €

## Multistrada 1100

65620021A	Gaszugsatz	49,50 €
63210271A	Kupplungsleitung	44,24 €
412802034-S	Ölfiler UFI (schwarz)	10,90 €
70208H301	Ölfiler Champion	8,00 €

# DUCATI Verschleissteileliste nach Fahrzeugtyp

Ducati Gaszüge, Drehzahlmesserwellen, Dichtungen, Filter, ...

Zur besseren und schnelleren Zuordnung sind die folgenden Verschleissteile modellbezogen aufgeführt.



# DUCATI Verschleissteileliste nach Fahrzeugtyp

Ducati Gaszüge, Drehzahlmesserwellen, Dichtungen, Filter, ...

Zur besseren und schnelleren Zuordnung sind die folgenden Verschleissteile modellbezogen aufgeführt.

42610131A	Luftfilter	33,25 €	42610251A	Luftfilter	12,40 €
73740211A	Zahnriemen	49,75 €	73740211A	Zahnriemen	49,75 €
200106610	Zündkerze NGK	7,00 €	200106610	Zündkerze NGK	7,00 €
702080196	Zündkerze Champ.	4,15 €	702080196	Zündkerze Champ.	4,15 €
07BB1910	Bremsbelag vorn	38,25 €	61340411A	Bremsbelag vorn	77,25 €
07BB0111	Bremsbelag hinten	24,25 €	07BB2010	Bremsbelag hinten	24,00 €
78610981A	Kopfdichtung	30,75 €	78610981A	Kopfdichtung	30,75 €
78610861A	Fußdichtung	3,36 €	78610861A	Fußdichtung	3,36 €
67620641A	Kettensatz standard	209,50 €	67620641A	Kettensatz standard	209,50 €
19020131A	Kupplungskit	226,00 €	400183118	Kupplungskit	154,75 €

## Multistrada 1100 S

65620021A	Gaszugsatz	49,50 €
63210271A	Kupplungsleitung	44,24 €
412802034-S	Ölfiter UFI (schwarz)	10,90 €
70208H301	Ölfiter Champion	8,00 €
42610131A	Luftfilter	33,25 €
73740211A	Zahnriemen	49,75 €
200106610	Zündkerze NGK	7,00 €
702080196	Zündkerze Champ.	4,15 €
07BB1910	Bremsbelag vorn	38,25 €
07BB0111	Bremsbelag hinten	24,25 €
78610981A	Kopfdichtung	30,75 €
78610861A	Fußdichtung	3,36 €
67620641A	Kettensatz standard	209,50 €
19020131A	Kupplungskit	226,00 €

## Sportclassic 1000

65620681A	Gaszug	41,50 €
63210371A	Kupplungsleitung	54,50 €
412802034-S	Ölfiter UFI (schwarz)	10,90 €
70208H301	Ölfiter Champion	8,00 €
42610191A	Luftfilter	17,30 €
73740211A	Zahnriemen	49,75 €
200106610	Zündkerze NGK.	7,00 €
07BB0310	Bremsbelag vorn	31,00 €
61340761A	Bremsbelag hinten	32,50 €
78610641A	Kopfdichtung	31,75 €
78610861A	Fußdichtung	3,36 €
67620661A	Kettensatz standard	172,80 €
19020131A	Kupplungskit	226,00 €

## Hypermotard 1100 '07

65620711A	Gaszugsatz	47,60 €
63210431A	Kupplungsleitung	50,00 €
412802034-S	Ölfiter UFI (schwarz)	10,90 €
70208H301	Ölfiter Champion	8,00 €
42610251A	Luftfilter	12,40 €
73740211A	Zahnriemen	49,75 €
200106610	Zündkerze NGK.	7,00 €
702080196	Zündkerze Champ.	4,15 €
07BB1910	Bremsbelag vorn	38,25 €
07BB2010	Bremsbelag hinten	24,00 €
78610981A	Kopfdichtung	30,75 €
78610861A	Fußdichtung	3,36 €
67620641A	Kettensatz standard	209,50 €
400183118	Kupplungskit	154,75 €

## Sportclassic 1000 S

65620681A	Gaszug	41,50 €
63210371A	Kupplungsleitung	54,50 €
412802034-S	Ölfiter UFI (schwarz)	10,90 €
70208H301	Ölfiter Champion	8,00 €
42610191A	Luftfilter	17,30 €
73740211A	Zahnriemen	49,75 €
200106610	Zündkerze NGK.	7,00 €
07BB0310	Bremsbelag vorn	31,00 €
61340761A	Bremsbelag hinten	32,50 €
78610641A	Kopfdichtung	31,75 €
78610861A	Fußdichtung	3,36 €
67620661A	Kettensatz standard	172,80 €
19020131A	Kupplungskit	226,00 €

## Hypermotard 1100 '09

65620711A	Gaszug	51,90 €
63210421A	Kupplungsleitung	54,50 €
412802034-S	Ölfiter Ufi	10,90 €
70208H301	Ölfiter Champion	8,00 €
42610251A	Luftfilter	19,60 €
73740251A	Zahnriemen	56,50 €
200106610	Zündkerze NGK DCPR8E	7,00 €
07BB3050	Bremsbelag vorn	80,75 €
07BB2010	Bremsbelag hinten	24,00 €
79120432A	Dichtsatz	129,10 €
942470012	Dichtungsmasse (50ml)	14,49 €
67620641B	Kettensatz	228,30 €
400183118	Kupplungskit	154,75 €

## 1098

65610711A	Gaszug	20,40 €
63210391A	Kupplungsleitung	39,60 €
412802034-S	Ölfiter UFI (schwarz)	10,90 €
70208H301	Ölfiter Champion	8,00 €
42610201A	Luftfilter	54,50 €
73740251A	Zahnriemen	40,00 €
200106577	Zündkerze NGK	13,70 €
61340791A	Bremsbelag vorn	99,00 €
07BB2010	Bremsbelag hinten	24,00 €
78610921A	Kopfdichtung	79,80 €
78610941A	Fußdichtung	5,90 €
67620671A	Kettensatz standard	188,90 €
19020111A	Kupplungskit	162,24 €

## Hypermotard 1100 S '07-'09

65620711A	Gaszugsatz	47,60 €
63210431A	Kupplungsleitung	50,00 €
412802034-S	Ölfiter UFI (schwarz)	10,90 €
70208H301	Ölfiter Champion	8,00 €

# DUCATI Verschleissteileliste nach Fahrzeugtyp

Ducati Gaszüge, Drehzahlmesserwellen, Dichtungen, Filter, ...

Zur besseren und schnelleren Zuordnung sind die folgenden Verschleissteile modellbezogen aufgeführt.

# DUCATI Verschleissteileliste nach Fahrzeugtyp

Ducati Gaszüge, Drehzahlmesserwellen, Dichtungen, Filter, ...

Zur besseren und schnelleren Zuordnung sind die folgenden Verschleissteile modellbezogen aufgeführt.

## 1098 S

65610711A	Gaszug	20,40 €
63210391A	Kupplungsleitung	39,60 €
412802034-S	Ölfiter UFI (schwarz)	10,90 €
70208H301	Ölfiter Champion	8,00 €
42610201A	Luffiter	54,50 €
73740251A	Zahnriemen	40,00 €
200106577	Zündkerze NGK	13,70 €
61340791A	Bremsbelag vorn	99,00 €
07BB2010	Bremsbelag hinten	24,00 €
78610921A	Kopfdichtung	79,80 €
78610941A	Fußdichtung	5,90 €
67620671A	Kettensatz standard	188,90 €
19020111A	Kupplungskit	162,24 €

## 1198

65620031A	Gaszug	44,30 €
63210421A	Kupplungsleitung	54,50 €
412802034-S	Ölfiter Ufi	10,90 €
70208H301	Ölfiter Champion	8,00 €
42610201A	Luffiter	54,50 €
73740211A	Zahnriemen	56,50 €
200106577	Zündkerze MAR10AJ	13,70 €
07BB3050	Bremsbelag vorn	80,75 €
07BB2010	Bremsbelag hinten	24,00 €
79120481A	Dichtsatz	260,70 €
942470012	Dichtungsmasse (50ml)	14,49 €
67620671A	Kettensatz	266,80 €
19020201A	Kupplungskit	232,10 €

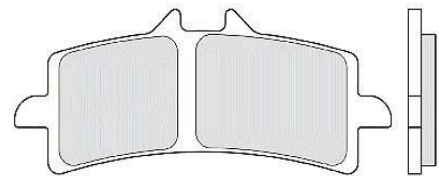



## DUCATI Freizeitbekleidung

**Ducati Corse, Fleecejacke, schwarz mit neuem Corse-Logos/Streifen und Stickerei. 100% Polyester**



987700013	Fleecejacke 'Corse' schw. S	89,30 €
987700014	Fleecejacke 'Corse' schw. M	89,30 €
987700015	Fleecejacke 'Corse' schw. L	89,30 €
987700016	Fleecejacke 'Corse' schw. XL	89,30 €
987700017	Fleecejacke 'Corse' schw. XXL	89,30 €
987700018	Fleecejacke 'Corse' schw. XXXL	89,30 €



**Ducati Corse, Sweatshirt mit Kapuze, schwarz mit Corse-Logos/Streifen und Aufdruck. 100% Baumwolle**



987701013	Sweat-Shirt 'Corse' schw. S	79,40 €
987701014	Sweat-Shirt 'Corse' schw. M	79,40 €
987701015	Sweat-Shirt 'Corse' schw. L	79,40 €
987701016	Sweat-Shirt 'Corse' schw. XL	79,40 €
987701017	Sweat-Shirt 'Corse' schw. XXL	79,40 €
987503018	Sweat-Shirt 'Corse' schw. XXXL	79,40 €



**Ducati Corse, Sweatshirt, rot mit Corse-Logos/Streifen, Reißverschluss und Aufdruck. 100% Baumwolle**



987702023	Sweat-Shirt 'Corse' rot S	69,50 €
987702024	Sweat-Shirt 'Corse' rot M	69,50 €
987702025	Sweat-Shirt 'Corse' rot L	69,50 €
987702026	Sweat-Shirt 'Corse' rot XL	69,50 €
987702027	Sweat-Shirt 'Corse' rot XXL	69,50 €
987702028	Sweat-Shirt 'Corse' rot XXXL	69,50 €



## DUCATI Freizeitbekleidung

### Ducati Corse, Sweatshirt, rot mit Corse-Logos/Streifen. 100% Baumwolle



987703023	Sweat-Shirt 'Corse', rot S	59,50 €
987703024	Sweat-Shirt 'Corse', rot M	59,50 €
987703025	Sweat-Shirt 'Corse', rot L	59,50 €
987703026	Sweat-Shirt 'Corse', rot XL	59,50 €
987703027	Sweat-Shirt 'Corse', rot XXL	59,50 €
987703028	Sweat-Shirt 'Corse', rot XXXL	59,50 €



### Ducati Corse, Poloshirt, langarm, rot mit Corse-Logos und Streifen. 100% Baumwolle



987507023	Polo-Shirt 'Corse' rot S	44,70 €
987507024	Polo-Shirt 'Corse' rot M	44,70 €
987507025	Polo-Shirt 'Corse' rot L	44,70 €
987507026	Polo-Shirt 'Corse' rot XL	44,70 €
987507027	Polo-Shirt 'Corse' rot XXL	44,70 €
987507028	Polo-Shirt 'Corse' rot XXXL	44,70 €



### Ducati Corse, Poloshirt, kurzarm, schwarz mit Ducati Corse-Logos. 100% Baumwolle



987722013	Polo-Shirt 'Corse' schwarz, S	44,70 €
987722014	Polo-Shirt 'Corse' schwarz, M	44,70 €
987722015	Polo-Shirt 'Corse' schwarz, L	44,70 €
987722016	Polo-Shirt 'Corse' schwarz, XL	44,70 €
987722017	Polo-Shirt 'Corse' schwarz, XXL	44,70 €
987722018	Polo-Shirt 'Corse' schwarz, XXXL	44,70 €





## DUCATI Freizeitbekleidung

Ducati Corse, Poloshirt, kurzarm, rot mit Corse-Logos.  
100% Baumwolle



987721023	Polo-Shirt 'Corse' rot S	44,70 €
987721024	Polo-Shirt 'Corse' rot M	44,70 €
987721025	Polo-Shirt 'Corse' rot L	44,70 €
987721026	Polo-Shirt 'Corse' rot XL	44,70 €
987721027	Polo-Shirt 'Corse' rot XXL	44,70 €
987721028	Polo-Shirt 'Corse' rot XXXL	44,70 €



Ducati Corse, T-Shirt, langarm, rot mit Corse-Logos  
und Streifen. 100% Baumwolle



987710023	T-Shirt 'Corse' rot S	44,70 €
987710024	T-Shirt 'Corse' rot M	44,70 €
987710025	T-Shirt 'Corse' rot L	44,70 €
987710026	T-Shirt 'Corse' rot XL	44,70 €
987710027	T-Shirt 'Corse' rot XXL	44,70 €
987710028	T-Shirt 'Corse' rot XXXL	44,70 €



Ducati Corse, T-Shirt, langarm, schwarz mit  
Corse-Logos und Streifen. 100% Baumwolle



987709013	T-Shirt 'Corse' schw. S	44,70 €
987709014	T-Shirt 'Corse' schw. M	44,70 €
987709015	T-Shirt 'Corse' schw. L	44,70 €
987709016	T-Shirt 'Corse' schw. XL	44,70 €
987709017	T-Shirt 'Corse' schw. XXL	44,70 €
987709018	T-Shirt 'Corse' schw. XXXL	44,70 €



## DUCATI Freizeitbekleidung

### Ducati Corse, T-Shirt, kurzarm, schwarz mit Corse-Logos und Streifen. 100% Baumwolle



987512013	T-Shirt 'Corse' schwarz, S	39,70 €
987512014	T-Shirt 'Corse' schwarz, M	39,70 €
987512015	T-Shirt 'Corse' schwarz, L	39,70 €
987512016	T-Shirt 'Corse' schwarz, XL	39,70 €
987512017	T-Shirt 'Corse' schwarz, XXL	39,70 €
987512018	T-Shirt 'Corse' schwarz, XXXL	39,70 €



### Ducati Corse, T-Shirt, kurzarm, rot mit Corse-Logos und Streifen. 100% Baumwolle



987713023	T-Shirt 'Corse' rot, S	39,70 €
987713024	T-Shirt 'Corse' rot, M	39,70 €
987713025	T-Shirt 'Corse' rot, L	39,70 €
987713026	T-Shirt 'Corse' rot, XL	39,70 €
987713027	T-Shirt 'Corse' rot, XXL	39,70 €
987713028	T-Shirt 'Corse' rot, XXXL	39,70 €



### Ducati Monster, T-Shirt, langarm, schwarz mit Logos Streifen. 100% Baumwolle



987557053	T-Shirt langarm 'Monster', S	44,70 €
987557054	T-Shirt langarm 'Monster', M	44,70 €
987557055	T-Shirt langarm 'Monster', L	44,70 €
987557056	T-Shirt langarm 'Monster', XL	44,70 €
987557057	T-Shirt langarm 'Monster', XXL	44,70 €





## DUCATI Freizeitbekleidung

**Ducati Company, Strickshirt, grau mit V-Halsausschnitt.  
100% Baumwolle**



987517043	Strickpullover `Company`, S	99,20 €
987517044	Strickpullover `Company`, M	99,20 €
987517045	Strickpullover `Company`, L	99,20 €
987517046	Strickpullover `Company`, XL	99,20 €
987517047	Strickpullover `Company`, XXL	99,20 €



**Ducati Company, Sweatshirt mit Reissverschluss,  
rot/schwarz mit Ducati-Stickereien.  
100% Baumwolle**



986965003	Sweatshirt `Company`, S	59,50 €
986965004	Sweatshirt `Company`, M	59,50 €
986965005	Sweatshirt `Company`, L	59,50 €
986965006	Sweatshirt `Company`, XL	59,50 €
986965007	Sweatshirt `Company`, XXL	59,50 €
986965008	Sweatshirt `Company`, XXXL	59,50 €



**Ducati Company, Poloshirt, kurzarm, rot  
100% Baumwolle**



986965013	Poloshirt `Company`, S	38,70 €
986965014	Poloshirt `Company`, M	38,70 €
986965015	Poloshirt `Company`, L	38,70 €
986965016	Poloshirt `Company`, XL	38,70 €
986965017	Poloshirt `Company`, XXL	38,70 €
986965018	Poloshirt `Company`, XXXL	38,70 €



## DUCATI Freizeitbekleidung

### Ducati Desmopassion, T-Shirt, kurzarm, dunkelblau mit Desmo-Logo, 100% Baumwolle



987607093	T-Shirt 'Desmopassion', S	29,80 €
987607094	T-Shirt 'Desmopassion', M	29,80 €
987607095	T-Shirt 'Desmopassion', L	29,80 €
987607096	T-Shirt 'Desmopassion', XL	29,80 €
987607097	T-Shirt 'Desmopassion', XXL	29,80 €
987607098	T-Shirt 'Desmopassion', XXXL	29,80 €



### Ducati Ducatiana, T-Shirt, kurzarm, rot 100% Baumwolle



987606023	T-Shirt 'Ducatiana' rot S	19,90 €
987606024	T-Shirt 'Ducatiana' rot M	19,90 €
987606025	T-Shirt 'Ducatiana' rot L	19,90 €
987606026	T-Shirt 'Ducatiana' rot XL	19,90 €
987606027	T-Shirt 'Ducatiana' rot XXL	19,90 €
987606028	T-Shirt 'Ducatiana' rot XXXL	19,90 €



### Ducati Ducatiana, T-Shirt, kurzarm, blau 100% Baumwolle

987606093	T-Shirt 'Ducatiana' blau, S	19,90 €
987606094	T-Shirt 'Ducatiana' blau M	19,90 €
987606095	T-Shirt 'Ducatiana' blau L	19,90 €
987606096	T-Shirt 'Ducatiana' blau XL	19,90 €
987606097	T-Shirt 'Ducatiana' blau XXL	19,90 €
987606098	T-Shirt 'Ducatiana' blau XXXL	19,90 €



### Ducati Ducatiana, T-Shirt, kurzarm, schwarz 100% Baumwolle

987606013	T-Shirt 'Ducatiana' schw. S	19,90 €
987606014	T-Shirt 'Ducatiana' schw. M	19,90 €
987606015	T-Shirt 'Ducatiana' schw. L	19,90 €
987606016	T-Shirt 'Ducatiana' schw. XL	19,90 €
987606017	T-Shirt 'Ducatiana' schw. XXL	19,90 €
987606018	T-Shirt 'Ducatiana' schw. XXXL	19,90 €





## DUCATI Freizeitbekleidung

### Ducati 80s, T-Shirt, schwarz mit rot/weißer Streifen 94% Baumwolle, 6% Elastane (auch in weiß lieferbar)



987715013	T-Shirt '80s' schwarz S	19,90 €
987715014	T-Shirt '80s' schwarz M	19,90 €
987715015	T-Shirt '80s' schwarz L	19,90 €
987715016	T-Shirt '80s' schwarz XL	19,90 €
987715017	T-Shirt '80s' schwarz XXL	19,90 €
987606008	T-Shirt '80s' schwarz XXXL	19,90 €



### Ducati Billboard, T-Shirt, kurzarm, sand 100% Baumwolle



987516213	T-Shirt 'Billboard' sand S	34,80 €
987516214	T-Shirt 'Billboard' sand M	34,80 €
987516215	T-Shirt 'Billboard' sand L	34,80 €
987516216	T-Shirt 'Billboard' sand XL	34,80 €
987516217	T-Shirt 'Billboard' sand XXL	34,80 €
987516218	T-Shirt 'Billboard' sand XXXL	34,80 €



### Ducati Billboard, T-Shirt, kurzarm, grau 100% Baumwolle

987516043	T-Shirt 'Billboard' grau S	34,80 €
987516044	T-Shirt 'Billboard' grau M	34,80 €
987516045	T-Shirt 'Billboard' grau L	34,80 €
987516046	T-Shirt 'Billboard' grau XL	34,80 €
987516047	T-Shirt 'Billboard' grau XXL	34,80 €
987516048	T-Shirt 'Billboard' grau XXXL	34,80 €



### Ducati Billboard, T-Shirt, kurzarm, grün 100% Baumwolle

987516343	T-Shirt 'Billboard' grün S	34,80 €
987516344	T-Shirt 'Billboard' grün M	34,80 €
987516345	T-Shirt 'Billboard' grün L	34,80 €
987516346	T-Shirt 'Billboard' grün XL	34,80 €
987516347	T-Shirt 'Billboard' grün XXL	34,80 €
987516348	T-Shirt 'Billboard' grün XXXL	34,80 €



## DUCATI Freizeitbekleidung

**Ducati Meccanica, Strickshirt, schwarz mit aufgestickten Logos, 50% Merinowolle, 50% Acryl**



987603013	Strickjacke 'Meccanica' S	109,10 €
987603014	Strickjacke 'Meccanica' .M	109,10 €
987603015	Strickjacke 'Meccanica' L	109,10 €
987603016	Strickjacke 'Meccanica' XL	109,10 €
987603017	Strickjacke 'Meccanica' XXL	109,10 €



**Ducati Meccanica, Sweatshirt mit Kapuze, schwarz/weiss mit aufgestickten Logos, 95% Merinowolle, 5% Elastan**



987600013	Sweatshirt 'Meccanica', S	84,30 €
987600014	Sweatshirt 'Meccanica', M	84,30 €
987600015	Sweatshirt 'Meccanica', L	84,30 €
987600016	Sweatshirt 'Meccanica', XL	84,30 €
987600017	Sweatshirt 'Meccanica', XXL	84,30 €
987600018	Sweatshirt 'Meccanica', XXXL	84,30 €



**Ducati Meccanica, Sweatshirt mit Reissverschluss, schwarz mit aufgestickten Logos 100% Baumwolle**



987601013	Sweatshirt 'Meccanica' S	74,40 €
987601014	Sweatshirt 'Meccanica' M	74,40 €
987601015	Sweatshirt 'Meccanica' L	74,40 €
987601016	Sweatshirt 'Meccanica' XL	74,40 €
987601017	Sweatshirt 'Meccanica' XXL	74,40 €
987601018	Sweatshirt 'Meccanica' XXXL	74,40 €





## DUCATI Freizeitbekleidung

### Ducati Meccanica, T-Shirt, langarm, schwarz mit aufgestickten Logos, 100% Baumwolle



987604013	T-Shirt 'Meccanica' schwarz, S	44,70 €
987604014	T-Shirt 'Meccanica' schwarz, M	44,70 €
987604015	T-Shirt 'Meccanica' schwarz, L	44,70 €
987604016	T-Shirt 'Meccanica' schwarz, XL	44,70 €
987604017	T-Shirt 'Meccanica' schwarz, XXL	44,70 €
987604018	T-Shirt 'Meccanica' schwarz, XXXL	44,70 €



### Ducati Meccanica, T-Shirt, langarm, zweifarbig mit aufgestickten Logos, 100% Baumwolle



986724013	T-Shirt Old Style L/S, schwarz, S	42,24 €
986724014	T-Shirt Old Style L/S, schwarz, M	42,24 €
986724015	T-Shirt Old Style L/S, schwarz, L	42,24 €
986724016	T-Shirt Old Style L/S, schwarz, XL	42,24 €
986724017	T-Shirt Old Style L/S, schwarz, XXL	42,24 €



### Ducati Meccanica, T-Shirt, kurzarm, zweifarbig mit aufgestickten Logos, 100% Baumwolle



987605993	T-Shirt 'Meccanica' 2-farbig S	39,70 €
987605994	T-Shirt 'Meccanica' 2-farbig M	39,70 €
987605995	T-Shirt 'Meccanica' 2-farbig L	39,70 €
987605996	T-Shirt 'Meccanica' 2-farbig XL	39,70 €
987605997	T-Shirt 'Meccanica' 2-farbig XXL	39,70 €
987605998	T-Shirt 'Meccanica' 2-farbig XXXL	39,70 €



987617000 Strickmütze 'Meccanica' 23,80 €



## DUCATI Freizeitbekleidung

**Ducati Isle of Man, T-Shirt, langarm, rot/schwarz mit aufgestickten Logos, 100% Baumwolle**



986906223	T-Shirt IOM '78, Gr. S	79,25 €
986906224	T-Shirt IOM '78, Gr. M	79,25 €
986906225	T-Shirt IOM '78, Gr. L	79,25 €
986906226	T-Shirt IOM '78, Gr. XL	79,25 €
986906227	T-Shirt IOM '78, Gr. XXL	79,25 €



**Ducati Isle of Man, T-Shirt, kurzarm, rot/schwarz mit aufgestickten Logos, 100% Baumwolle**



986912223	T-Shirt IOM78 Gr. S	69,25 €
986912224	T-Shirt IOM78 Gr. M	69,25 €
986912225	T-Shirt IOM78 Gr. L	69,25 €
986912226	T-Shirt IOM78 Gr. XL	69,25 €
986912227	T-Shirt IOM78 Gr. XXL	69,25 €



**Ducati Meccanica, Strickshirt mit Reissverschluß, schwarz mit aufgestickten Logos, 100% Baumwolle**



987505013	Strickshirt 'Panigale', S	119,00 €
987505014	Strickshirt 'Panigale', M	119,00 €
987505015	Strickshirt 'Panigale', L	119,00 €
987505016	Strickshirt 'Panigale', XL	119,00 €
987505017	Strickshirt 'Panigale', XXL	119,00 €





## DUCATI Freizeitbekleidung

**Ducati Panigale, Sweatshirt mit Kapuze, schwarz mit aufgestickten Logos, 65% Baumwolle, 35% Polyester**



987504013	Sweatshirt 'Panigale' S	89,30 €
987504014	Sweatshirt 'Panigale' M	89,30 €
987504015	Sweatshirt 'Panigale' L	89,30 €
987504016	Sweatshirt 'Panigale' XL	89,30 €
987504017	Sweatshirt 'Panigale' XXL	89,30 €



**Ducati Panigale, T-Shirt, kurzarm, schwarz mit aufgummierten Logos, 100% Baumwolle**



987515013	T-Shirt 'Panigale' S	34,80 €
987515014	T-Shirt 'Panigale' M	34,80 €
987515015	T-Shirt 'Panigale' L	34,80 €
987515016	T-Shirt 'Panigale' XL	34,80 €
987515017	T-Shirt 'Panigale' XXL	34,80 €
987515018	T-Shirt 'Panigale' XXXL	34,80 €



**Ducati 80s, Poloshirt, kurzarm, schwarz mit Ducati Logo und Streifen, 100% Polyamid**



986915013	Poloshirt '80s' schw. S	39,70 €
986915014	Poloshirt '80s' schw. M	39,70 €
986915015	Poloshirt '80s' schw. L	39,70 €
986915016	Poloshirt '80s' schw. XL	39,70 €
986915017	Poloshirt '80s' schw. XXL	39,70 €
986915018	Poloshirt '80s' schw. XXXL	39,70 €



## DUCATI Freizeitbekleidung

**Ducati 80s, Hemd, kurzarm, schwarz mit aufgestickten Logos, 94% Baumwolle, 6% Elastane**



987723013	Hemd '80s' schwarz, S	59,50 €
987723014	Hemd '80s' schwarz, M	59,50 €
987723015	Hemd '80s' schwarz, L	59,50 €
987723016	Hemd '80s' schwarz, XL	59,50 €
987723017	Hemd '80s' schwarz, XXL	59,50 €
987723018	Hemd '80s' schwarz, XXXL	59,50 €



**Ducati Meccanica, Damen-Polo-Shirt, kurzarm, schwarz, 100% Baumwolle**



987627013	T-Shirt 'Meccanica' schw. S	34,80 €
987627014	T-Shirt 'Meccanica' schw. M	34,80 €
987627015	T-Shirt 'Meccanica' schw. L	34,80 €
987627016	T-Shirt 'Meccanica' schw. XL	34,80 €
987627017	T-Shirt 'Meccanica' schw. XXL	34,80 €
987627018	T-Shirt 'Meccanica' schw. XXXL	34,80 €



**Ducati Historical, T-Shirt, grün mit aufgestickten alten Ducati-Logos, 100% Baumwolle**



987554043	T-Shirt 'Historical' rot, S	38,70 €
987554044	T-Shirt 'Historical' rot, M	38,70 €
987554045	T-Shirt 'Historical' rot, L	38,70 €
987554046	T-Shirt 'Historical' rot, XL	38,70 €
987554047	T-Shirt 'Historical' rot, XXL	38,70 €
987554048	T-Shirt 'Historical' rot, XXXL	38,70 €





## DUCATI Freizeitbekleidung, Kappen und Strickmützen

### Ducati Kappe Corse

987525020 Kappe `Corse` rot 19,90 €  
 987525010 Kappe `Corse` schwarz 19,90 €



**Ducati Kappe Monster**  
 987558010  
 19,90 €



**Ducati Kappe Old  
Fashion, schwarz**  
 988903010  
 23,50 €



**Ducati Kappe 80s,  
schwarz**  
 987618000  
 19,90 €



**Ducati Kappe Meccanica**  
 987616000  
 23,80 €



**Ducati Kappe Panigale**  
 987524000  
 19,90 €



**Ducati Kappe DUCATI,  
rot**  
 986919020  
 12,50 €



**Ducati Strickmütze  
Corse**  
 987619000  
 19,90 €



**Ducati Strickmütze  
Meccanica**  
 987617000  
 23,80 €



**Ducati Gürtel  
Company**  
 981004016  
 29,80 €



**Ducati Gürtel  
Corse**  
 981004000  
 29,80 €

## DUCATI Accessories

### Der Ducati Gürtel für den individuellen Geschmack.

Stellen Sie sich, Ihren individuellen Original Ducati Ledergürtel zusammen, drei verschiedene Metall- Gürtelschnallen stehen zur Auswahl.



### Ducati Ledergürtel ohne Schnalle, schwarz

981549000 Ledergürtel, 125 cm 47,60 €

### dazu die passende Gürtelschnallen aus Metall:

981495000 Ducati 'Eagle' 14,90 €

981493000 Ducati 'Meccanica' 14,90 €

981547020 Ducati 'Made in Italy' 14,90 €



### DUCATI Schlüsselanhänger

981548006 'Meccanica', Metal 10,50 €

981548001 'Corse Black', Leder 10,50 €

981548004 'Meccanica Old Style', Leder 10,50 €

988006000 'Eagle', Gummi 7,90 €

988007000 'Shield', Gummi 7,90 €

988009000 'Srambler', Gummi 7,90 €

988008000 'Ducati Meccanica', Gummi 7,90 €

981004101 'Ducati Corse', Gummi 5,50 €

981004106 'Ducati Company', Gummi 5,50 €





## DUCATI Accessories

### Ducati Halstücher

981004401 Halstuch Company, schwarz 12,50 €



981004400 Halstuch Corse '2010 rot 12,50 €

981480000 Fahne Ducati Corse 2008 149x96,5cm 14,90 €

981004200 Fahne Ducati Corse 2010 149x96,5cm 14,90 €

988001990 Halstuch SPORTCLASSIC 10,40 €

981512010 Halstuch 'Monster' 10,50 €



### Ducati Magnete

987190010 Magnet 250er 6x8cm 3,30 €

987190020 Magnet Pin-Up 6x8cm 3,30 €

981482000 Magnet Corse 3,30 €

981548007 Magnet Meccanica 10,60 €

981548008 Magnet Shield 10,60 €





### Ducati Blechdosen mit leckeren Pfefferminzbonbons befüllt

- 400314129 Blechdose 250er, grün, 6x4 cm 2,90 €
- 400314128 Blechdose Cucciolo, 6x4 cm 2,90 €
- 400314130 Blechdose Pin Up Girl, 6x4 cm 2,90 €

### Ducati Kühlschrankschrankmagnete 6 x 8 cm

- 400314119 Blechmagnetschild 250 Mark grün 6x8cm 2,15 €
- 400314144 Blechmagnetschild Cucciolo 6x8cm 2,15 €
- 987190020 Blechmagnetschild Pin-Up 6x8cm 2,15 €



### Ducati Blechpostkarten, inkl. Briefumschlag und Aufhänger

- 400314573 Blechpostkarte Desmo 250 10x14cm 2,75 €
- 400314572 Blechpostkarte Diana 250 10x14cm 2,75 €
- 400314571 Blechpostkarte Happy Holiday 10x14cm 2,75 €
- 400314407 Blechpostkarte Kalender 10x14 cm, zum aufstellen oder aufhängen. 3,00 €

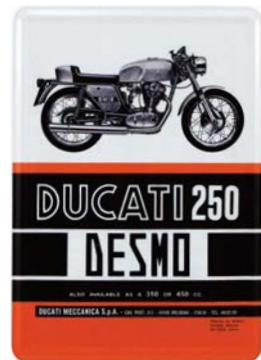

### Ducati Wandthermometer aus Stahlblech, lackiert

- 400314105 Wandthermometer Cucciolo 6,5x28cm 9,90 €
- 400314106 Wandthermometer Pin Up, 6,5x28 cm 9,90 €

### Ducati Wandkalender aus stabiler Pappe

- 400314003 Kalender DUCATI 60 20x30cm Pappe 9,90 €



Bereits 1926 gründeten die Brüder Adriano und Marcello DUCATI in Bologna die "Società Scientifica Radiobrevetti DUCATI". Der Anfang der Ducati Legende.



## Ducati Wanduhren

400314059	Wanduhr Cucciolo 34cm	17,90 €
400314054	Wanduhr Mark 3, grün, 34 cm	17,90 €
400314008	Wanduhr Pin Up 31cm	29,50 €



## Ducati Kultwecker in Design der 1950er Jahre

400314231	Wecker Cucciolo, Blech	12,90 €
400314233	Wecker Mark 3, grün, Blech	12,90 €
400314232	Wecker Pin Up, Blech	12,90 €



## Ducati Blechschilder aus lackiertem Stahlblech 30 x 20cm

988396005	Blechschild 250 Mark 3 grün	10,40 €
988396004	Blechschild 250 Mark 3 rot	10,40 €
400314275	Blechschild Kalender 20x30 cm, mit Magnetringen.	9,40 €

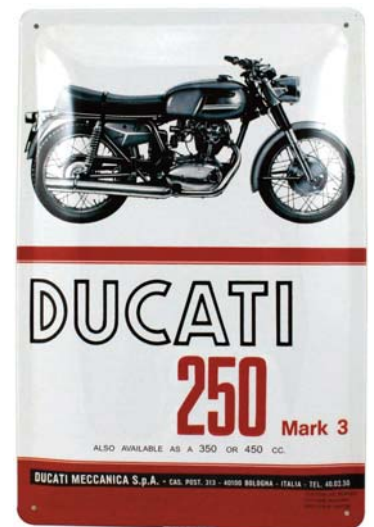

Alle Blechschilder sind aus hochwertigen Stahlblech in Deutschland gefertigt und werden nach dem Prägedruckverfahren durch ein spezielles Lackierverfahren in der Oberfläche versiegelt.





**Ducati Blechschilder aus lackiertem Stahlblech, 30 x 40 cm**

988396000	Blechschild CUCCILOLO 30x40cm	14,80 €
988396006	Blechschild DUCATI 60 Vintage	14,80 €
400314309	Blechschild Kreidetafel 30x40 cm	17,90 €



**Blechschilder aus lackiertem Stahlblech, 20 x 30 cm**

500314107	Blechschild BOSCH 20x30 cm, geprägt	22,75 €
500314106	Blechschild Vespa 20x30 cm, geprägt	22,75 €

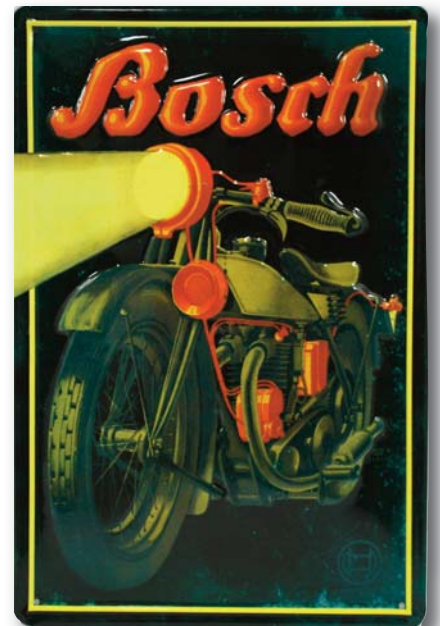

**Die ideale Gescheckverpackung für Blechschilder 20 x 30 cm**

500314104	Blechschildgescheckkarton, roter Wellkarton, 20x30cm	2,75 €
-----------	--	--------





# Katalogbereich Brembo



Bereits seit 1961 beschäftigt sich die Firma BREMBO, mit der Forschung und Entwicklung von Bremssystemen.



Eine eigene Forschung und Entwicklungsabteilung sichern einen sehr hohen Qualitätsstandard. BREMBO ist heute bei vielen Fahrzeugherstellern der Erstausrüster in der Bremstechnik.

Marken wie zum Beispiel: APRILIA, BMW, CAGIVA, DUCATI, MOTO GUZZI, KTM, TRIUMPH und viele andere vertrauen auf diesen hohen Qualitätsstandard.

Im internationalen Automobil- und Motorradrennsport fährt BREMBO schon seit Jahren in den führenden Positionen mit.

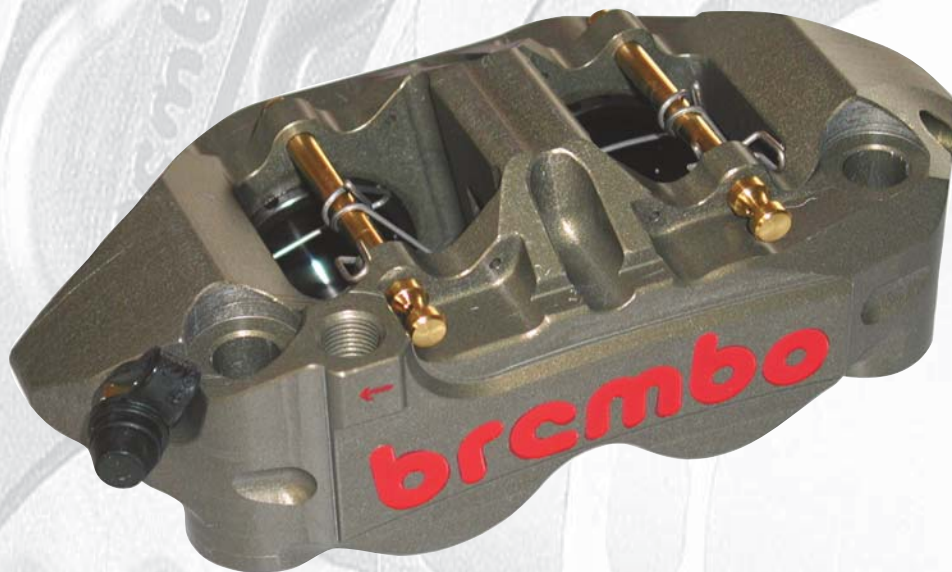

# BREMBO 4 - Kolben Bremszangen

## Vierkolbenbremszange P4 24, für hinten

Lochabstand 64 mm

Vierkolbenbr. CNC P4 24/24 Racing hint. o.Bel.



### Technische Daten:

Kolbendurchmesser: 24mm, Titan

Gewicht: 262 gr.

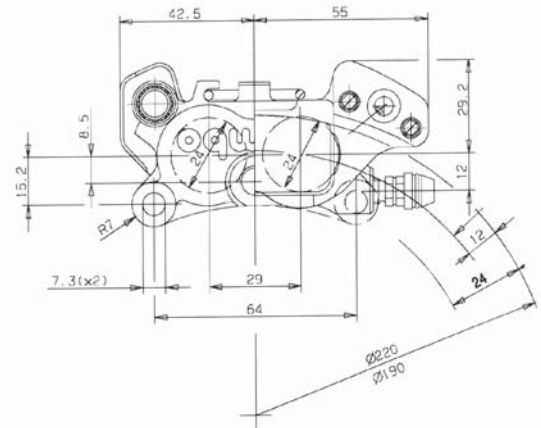
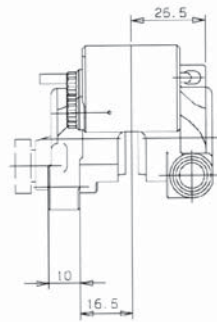

### Artikelnummer

206101

### Preis

1127,00 €

### Artikel

(2 Einzelbeläge nötig pro Zange)

Bremsbelag einzeln 8mm stark

Bremsbelag einzeln 8mm stark Miba

### Artikelnummer

988822

### Preis

209,50 € pro Stück

206115

84,00 € pro Stück

## Vierkolbenbremszange, CNC, P 4 30/34A, Racing

Lochabstand 40 mm

Vierkolbenbr. CNC P4 30/34A Racing links ohne Beläge

Vierkolbenbr. CNC P4 30/34A Racing rechts ohne Beläge

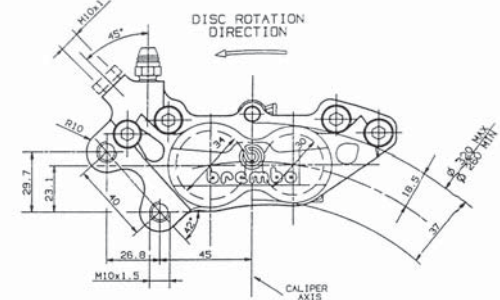
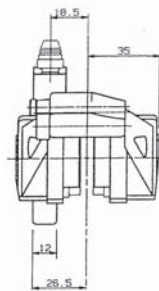

### Artikelnummer

20475652

630,50 €

20475662

630,50 €

### Artikel

Bremsbelag Carbon/Keramik

Bremsbelag Sintermetall

Bremsbelag Sintermetall – Racing \*

Entlüfterschraube

Stiftsatz für eine Zange

Dichtsatz mit Kolben für eine Zange

### Artikelnummer

07BB1510

### Preis

36,25 € pro Satz

07BB15SA

39,50 € pro Satz

07BB15SC

43,24 € pro Satz

05324611

4,80 €

20397460

8,20 €

20279911

61,00 €

## Vierkolbenbremszange P4 30/34, verchromt

Lochabstand 40 mm

Vierkolbenbr. CNC P4 30/34 Verchromt li.

Vierkolbenbr. CNC P4 30/34 Verchromt re.

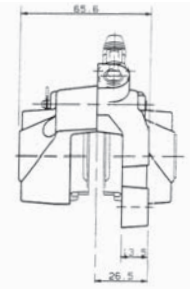
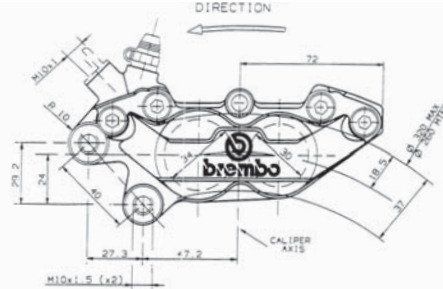

### Artikelnummer

20475670

### Preis

654,50 €

20475680

654,50 €

### Artikel

Bremsbelag Carbon/Keramik

Bremsbelag Sintermetall

Bremsbelag Sintermetall – Racing \*

Entlüfterschraube

Stiftsatz für eine Zange

Dichtsatz mit Kolben für eine Zange

### Artikelnummer

07BB1510

### Preis

36,25 € pro Satz

07BB15SA

39,50 € pro Satz

07BB15SC

43,24 € pro Satz

05324611

4,80 €

0397460

8,31 €

20279911

61,00 €



## BREMBO 4 - Kolben Bremszangen

### Vierkolbenbremszange, P4 32/36 Monoblock, CNC

Lochabstand 40 mm

Vierkolbenbr. CNC P4 32/36 Monoblock links ohne Beläge

Vierkolbenbr. CNC P4 32/36 Monoblock rechts ohne Beläge



#### Artikel

(2 Einzelbeläge nötig pro Zange)

Bremsbelag einzeln 10,1 mm stark

Bremsbelag einzeln 9,4mm stark

#### Artikelnummer

101740

101741

#### Preis

1760,00 €

1760,00 €

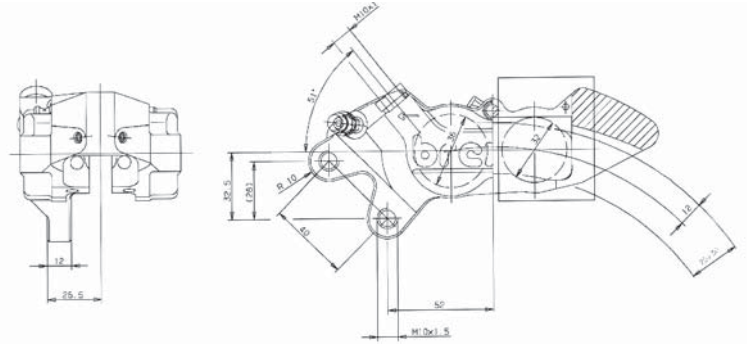

#### Artikelnummer

07684820

07684831

#### Preis

129,00 € / Stück

58,25 € / Stück

### Vierkolbenbremszange, P4 32/36 CNC

Lochabstand 40 mm

Vierkolbenbr. CNC P4 32/36 Superbike li.o.Bel.

Vierkolbenbr. CNC P4 32/36 Superbike re.o.Bel.



#### Artikel

(2 Einzelbeläge nötig pro Zange)

Bremsbelag einzeln 8 mm stark

Bremsbelag einzeln 8,35 mm stark

Bremsbelag einzeln 8,35 mm stark PFC Carbon

#### Artikelnummer

104813

104814

#### Preis

1165,25 €

1165,25 €

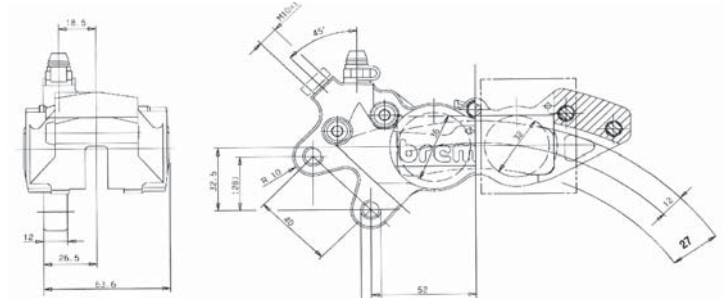

#### Artikelnummer

07903210

07684830

07684850

#### Preis

84,75 € / Stück

58,25 € / Stück

92,00 € / Stück

### Vierkolbenbremszange, P4 30/34 C, gold

Lochabstand 40 mm

Vierkolbenbr. Guss P4 30/34 C Oro li.

Vierkolbenbr. Guss P4 30/34 C Oro re.



#### Artikelnummer

20516558

20516568

#### Preis

203,25 €

203,25 €

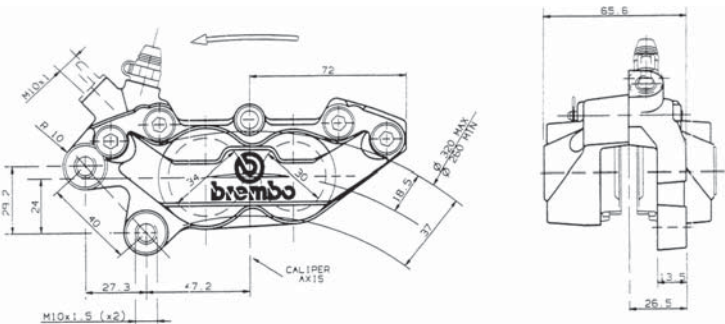

#### Artikel

Bremsbelag Carbon/Keramik

Bremsbelag Sintermetall

Bremsbelag Sintermetall – Racing \*

Entlüfterschraube

Stiftsatz für eine Zange

Federblech

#### Artikelnummer

07BB1510

07BB15SA

07BB15SC

05324611

20397460

20419685

#### Preis

36,25 € / Satz

39,50 € / Satz

43,24 € / Satz

4,80 €

8,20 €

5,60 €

## BREMBO 4 - Kolben Bremszangen

### Vierkolbenbremszange, P4 30/34 C, silber

Lochabstand 40 mm

Vierkolbenbr. Guss P4 30/34 C silber links

Vierkolbenbr. Guss P4 30/34 C silber rechts



#### Artikel

Bremsbelag Carbon/Keramik

Bremsbelag Sintermetall

Bremsbelag Sintermetall – Racing \*

Entlüfterschraube

Stiftsatz für eine Zange

Federblech

#### Artikelnummer

20516576

20516586

#### Preis

238,00 €

238,00 €

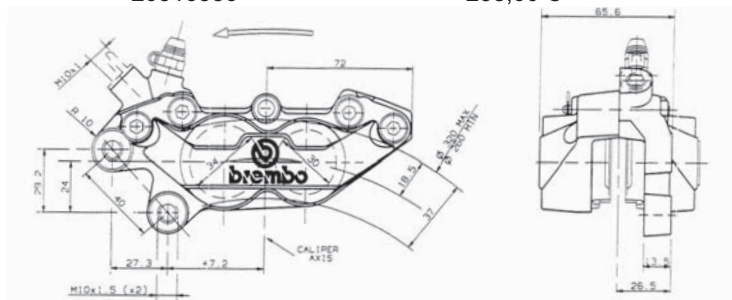

#### Artikelnummer

07BB1510

07BB15SA

07BB15SC

05338760

20320433

20419685

#### Preis

36,25 € / Satz

39,50 € / Satz

43,24 € / Satz

4,80 €

6,20 €

5,60 €

### Vierkolbenbremszange P4 30/34 F, gold

Lochabstand 65 mm

Vierkolbenbr. Guss P4 30/34 F Oro Duc.98` li

Vierkolbenbr. Guss P4 30/34 F Oro Duc.98`re



#### Artikel

Bremsbelag Carbon/Keramik

Bremsbelag Sintermetall TT2802

Bremsbelag Sintermetall

Bremsbelag Sintermetall – Racing \*

Entlüfterschraube

Stiftsatz für eine Zange

Federblech

#### Artikelnummer

20680010

20680020

#### Preis

242,00 €

242,00 €

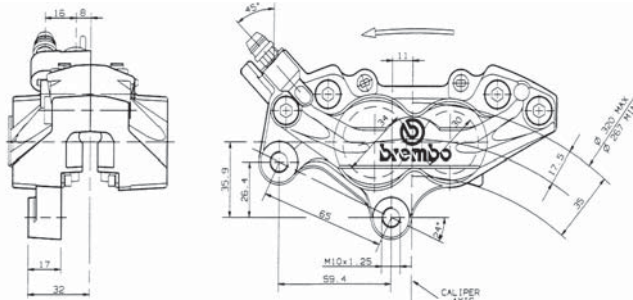

#### Artikelnummer

07BB1910

07BB1950

07BB19SA

07BB19SC

05324614

20320433

61240171A

#### Preis

38,25 € / Satz

71,50 € / Satz

37,50 € / Satz

47,00 € / Satz

7,29 €

6,20 €

12,49 €

### Vierkolbenbremszange P4 30/34 F, schwarz

Lochabstand 65 mm

Vierkolbenbr. Guss P4 30/34 F schwarz links

Vierkolbenbr. Guss P4 30/34 F schwarz rechts



Bremszange baugleich mit schwarzer Ausführung.

#### Artikel

Bremsbelag Carbon/Keramik

Bremsbelag Sintermetall TT2802

Bremsbelag Sintermetall

Bremsbelag Sintermetall – Racing \*

Entlüfterschraube

Stiftsatz für eine Zange

Federblech

#### Artikelnummer

20680015

20680025

#### Preis

242,00 €

242,00 €

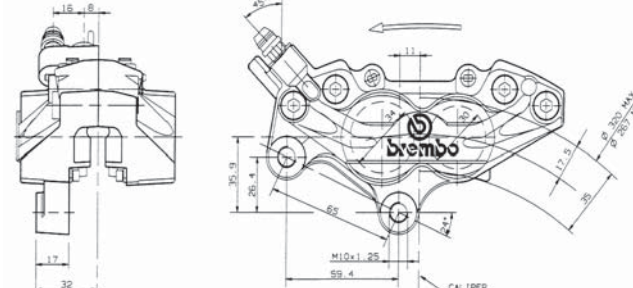

#### Artikelnummer

07BB1910

07BB1950

07BB19SA

07BB19SC

05324614

20320433

61240171A

#### Preis

38,25 € / Satz

71,50 € / Satz

37,50 € / Satz

44,76 € / Satz

7,29 €

6,20 €

12,49 €



## BREMBO 4 - Kolben Bremszangen

### Vierkolbenbremszange P4 34/34, gold

Lochabstand 65 mm

Vierkolbenbr. Guss P4 34/34 A links

Vierkolbenbr. Guss P4 34/34 A rechts



#### Artikel

Bremsbelag Sintermetall Erstausrüstung

Bremsbelag Sintermetall

Bremsbelag Sintermetall – Racing \*

Bremsbelag Carbon Ceramic Race

#### Artikelnummer

#### Preis

20785010

275,75 €

20785020

275,75 €

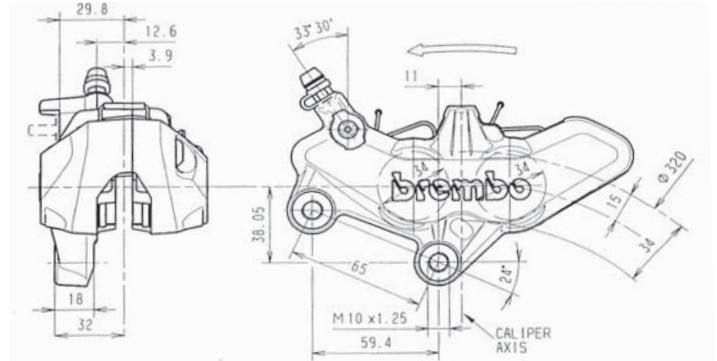

#### Artikelnummer

#### Preis

07BB0510

87,00 € / Satz

07BB05SA

65,00 € / Satz

07BB05SC

69,25 € / Satz

07BB05RC

89,00 € / Satz

### Vierkolbenbremszange P 4 34/34, Husquarna

Lochabstand 65 mm

Vierkolbenbr. Guss P4 34/34 HUS SM R, links



#### Artikel

Bremsbelag Sintermetall Erstausrüstung

Bremsbelag Sintermetall

Bremsbelag Sintermetall – Racing \*

Bremsbelag Carbon Ceramic Race

#### Artikelnummer

#### Preis

20785012

324,00 €

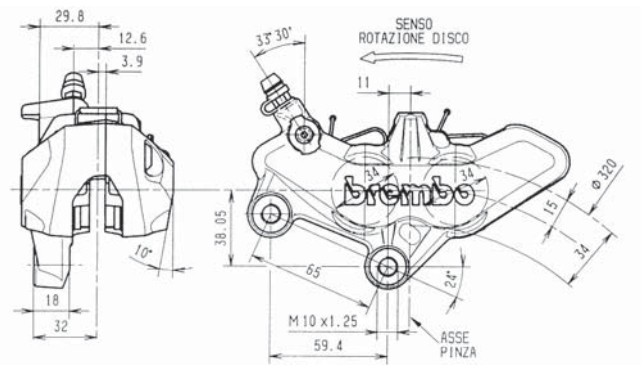

#### Artikelnummer

#### Preis

07BB0510

87,00 € / Satz

07BB05SA

65,00 € / Satz

07BB05SC

69,25 € / Satz

07BB05RC

89,00 € / Satz

### Vierkolbenbremszange P 4 34/34, schwarz

Lochabstand 65 mm

Vierkolbenbr. Guss P4 34/34 Supermoto, Schwarz



#### Artikel

Bremsbelag Sintermetall Erstausrüstung

Bremsbelag Sintermetall

Bremsbelag Sintermetall – Racing \*

Bremsbelag Sintermetall TT 2802 GG

#### Artikelnummer

#### Preis

XA32950

475,00 €

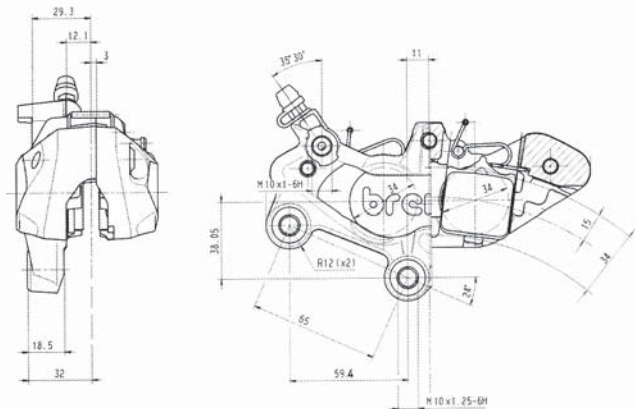

#### Artikelnummer

#### Preis

07BB0510

79,00 € / Satz

07BB05SA

65,00 € / Satz

07BB05SC

69,25 € / Satz

61340301A

99,00 € / Satz

## BREMBO 4 - Kolben Bremszangen

**Vierkolbenbremszange Radial, P4 30/34 CNC**  
Lochabstand 108 mm  
Vierkolbenbr. Radial CNC 30/34 Supermoto links



Artikelnummer

Preis

XA69510

647,50 €

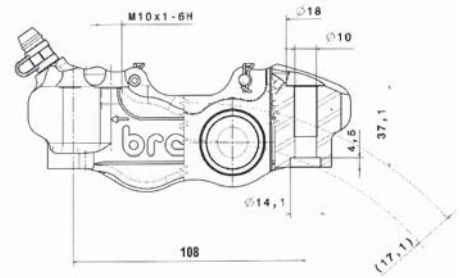
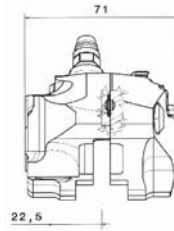

### Artikel

Bremsbelag Carbon/Keramik  
Bremsbelag Sintermetall TT2802  
Bremsbelag Sintermetall  
Bremsbelag Sintermetall – Racing \*

Artikelnummer

Preis

07BB1910

38,25 € pro Satz

07BB1950

71,50 € pro Satz

07BB19SA

37,50 € pro Satz

07BB19SC

47,00 € pro Satz

**Vierkolbenbremszange Radial, P4 32/36, CNC, geschraubt**

Artikelnummer

Preis

Lochabstand 108 mm  
Vierkolbenbr. Radial CNC 32/36, geschraubt, links  
Vierkolbenbr. Radial CNC 32/36, geschraubt, rechts

XA3B860

987,75 €

XA3B861

987,75 €

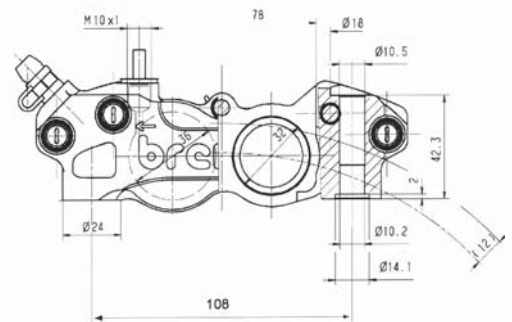
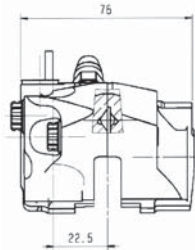

### Artikel

(2 Einzelbeläge nötig pro Zange)  
Bremsbelag einzeln 8 mm stark  
Bremsbelag einzeln 8,35 mm stark  
Bremsbelag einzeln 8,35 mm stark PFC Carbon

Artikelnummer

Preis

07903210

84,75 € pro Satz

07684830

129,00 € pro Satz

07684850

92,00 € pro Satz

**Vierkolbenbremszange Radial, P4 32/36, CNC, geschraubt**

Artikelnummer

Preis

Lochabstand 108 mm  
Vierkolbenbr. Radial CNC 32/36, geschraubt, links  
Vierkolbenbr. Radial CNC 32/36, geschraubt, rechts

XA3B830

1475,00 €

XA3B831

1475,00 €

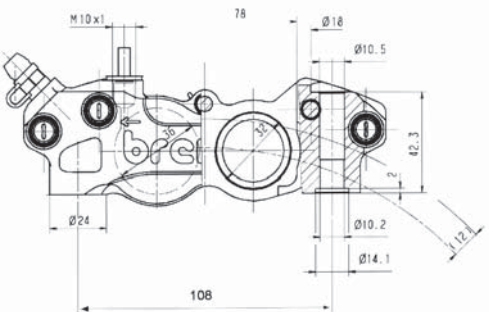
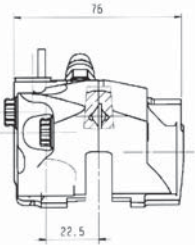
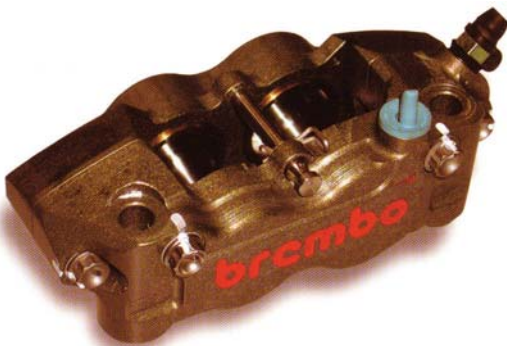

### Artikel

(2 Einzelbeläge nötig pro Zange)  
Bremsbelag einzeln 8 mm stark  
Bremsbelag einzeln 8,35 mm stark  
Bremsbelag einzeln 8,35 mm stark PFC Carbon

Artikelnummer

Preis

07903210

84,75 € pro Satz

07684830

129,00 € pro Satz

07684850

92,00 € pro Satz



## BREMBO 4 - Kolben Bremszangen

### Vierkolbenbremszange Radial, P4 32/36 Endurance, CNC

Lochabstand 108 mm

Vierkolbenbr. Radial CNC Mono End. P4 32/36 rechts

Vierkolbenbr. Radial CNC Mono End. P4 32/36 links



#### Artikelnummer

X973781

X973780

#### Preis

2536,00 €

2536,00 €

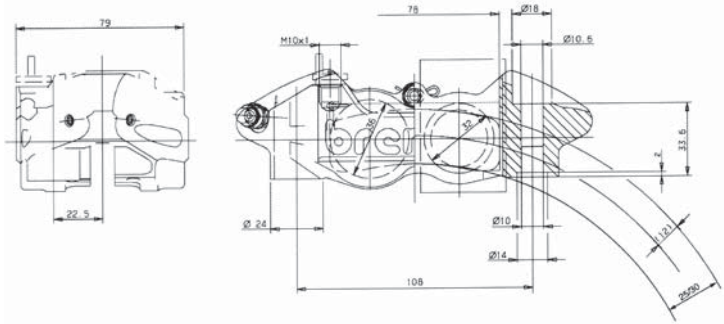

#### Artikel

(2 Einzelbeläge nötig pro Zange)

Bremsbelag einzeln

#### Artikelnummer

07684610

#### Preis

97,00 €

### Vierkolbenbremszange Radial P4 32/36 Monoblock

Lochabstand 108 mm

Vierkolbenbr. Radial CNC Mono P4 32/36 2-Stift links

Vierkolbenbr. Radial CNC Mono P4 32/36 2-Stift rechts



#### Artikelnummer

X99C460

X99C461

#### Preis

2507,50 €

2507,50 €

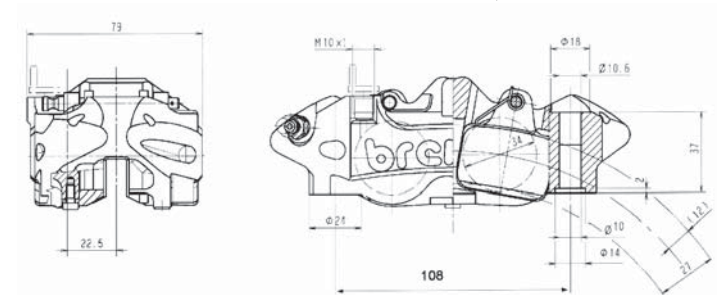

#### Artikel

(4 Einzelbeläge nötig pro Zange)

Bremsbelag einzeln 10,00 mm stark

#### Artikelnummer

07684610

#### Preis

97,00 € pro Stück

### Vierkolbenbremszange Radial, P4 32/36 Monoblock

Lochabstand 108 mm

Vierkolbenbr. Radial CNC Mono P4 32/36 links

Vierkolbenbr. Radial CNC Mono P4 32/36 rechts



#### Artikelnummer

973760

973761

#### Preis

2198,00 €

2198,00 €

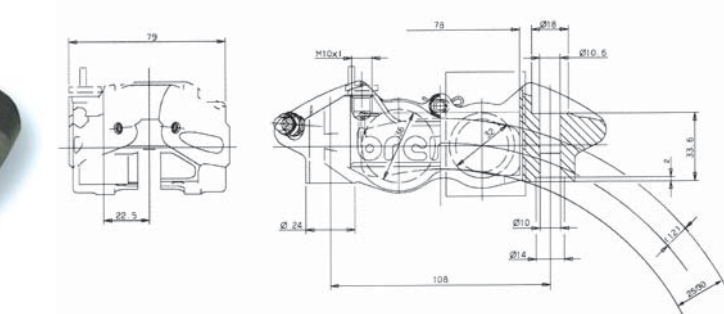

#### Artikel

Bremsbelagsatz 10,1 mm stark

Bremsbelagsatz 8,35 mm stark

Bremsbelag einzeln 10,10 mm stark PFC 95

Bremsbelag einzeln 9,40 mm stark

#### Artikelnummer

07684820

07684830

07684840

07684831

#### Preis

129,00 € pro Satz

129,00 € pro Satz

67,75 € pro Stück

58,25 € pro Stück

# BREMBO 2 - Kolben Bremszangen

**Zweikolbenbremszange, P2 30 CNC Racing**  
Lochabstand 64 mm  
Bremsattel P2 30 CNC Racing hinten o. Belag

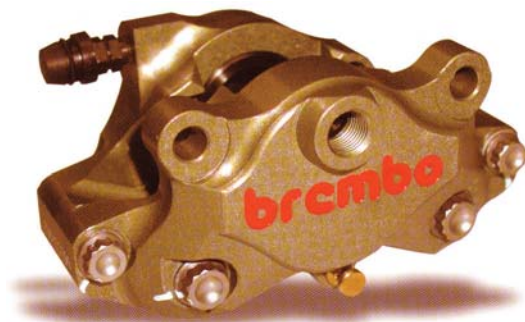

**Artikelnummer**

XA1J040

**Preis**

1520,00 €

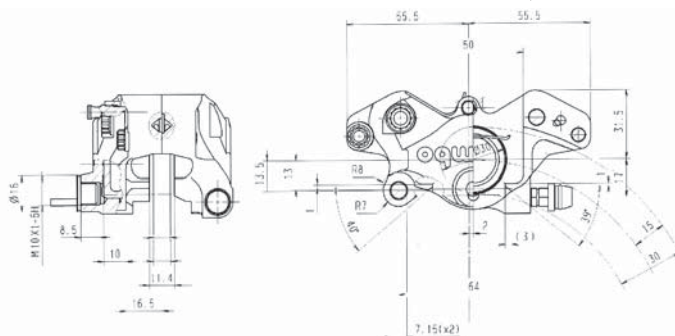

**Artikel**

(2 Einzelbeläge nötig pro Zange)  
Bremsbelag einzeln MIBA 8mm stark

**Artikelnummer**

988802

**Preis**

131,00 € pro Stück

**Zweikolbenbremszange,**  
Lochabstand 64 mm  
Bremsattel P2 34 CNC Racing hinten



**Artikelnummer**

988810

**Preis**

1380,50 €

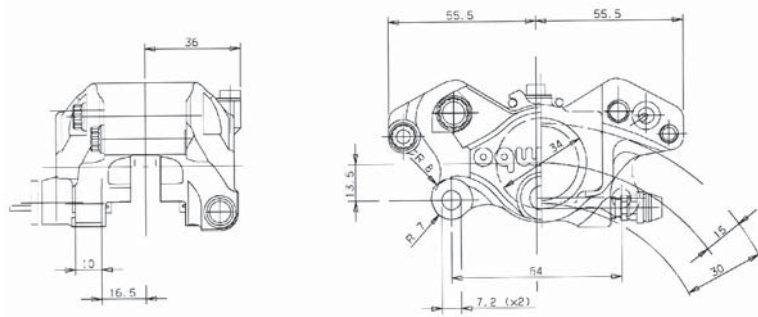

**Artikel**

(2 Einzelbeläge nötig pro Zange)  
Bremsbelag einzeln MIBA 8mm stark  
Bremsbelag einzeln ID-450

**Artikelnummer**

988802

**Preis**

131,00 € pro Stück

988827

33,75 € pro Stück

**Zweikolbenbremszange,**  
Lochabstand 89 mm  
Bremsattel P2 F04 N/4 links



**Artikelnummer**

20405124

**Preis**

98,00 €

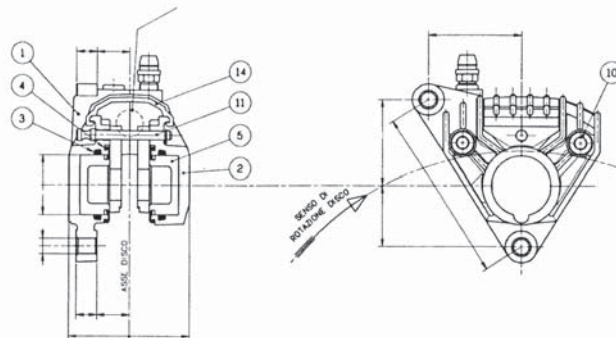

**Artikel**

Bremsbelag Carbon/Keramik  
Entlüfterschraube gold mit Gummikappe  
Entlüfterschraube silber mit Gummikappe  
Staubkappe  
Stiftsatz für eine Zange  
Dichtsatz für eine Zange

**Artikelnummer**

07BB1305

**Preis**

12,40 € pro Satz

05380510

4,20 €

05208712

3,90 €

20393810

3,20 €

20397420

4,86 €

20279970

6,40 €



## BREMBO/Grimeca 2 - Kolben Bremszangen

### Zweikolbenbremszange, P2 F05, Grimeca, schwarz

Lochabstand 95 mm

Bremssattel P2 F05 Grimeca li.hi.Gabel

Bremssattel P2 F05 Grimeca re.hi.Gabel



#### Artikelnummer

082037805

082037800

#### Preis

105,51 €

105,51 €

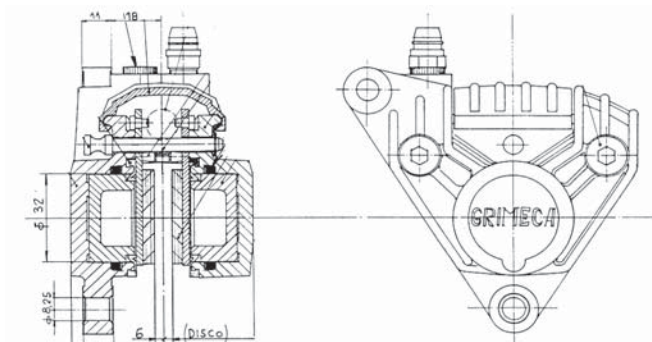

#### Artikel

Brembelag Carbon/Keramik 7,0 mm stark  
 Brembelag Carbon/Keramik 7,0 mm stark  
 Brembelag Carbon/Keramik 7,8 mm stark  
 Brembelag Sintermetall hinten 7,0 mm stark  
 Staubkappe  
 Entlüfterschraube gold mit Gummikappe  
 Entlüfterschraube silber mit Gummikappe  
 Stiftsatz für eine Zange  
 Dichtsatz für eine Zange

#### Artikelnummer

07BB0106

07BB0110

07BB0111

07BB01SP

20268811

05380510

05208712

20280010

20279910

#### Preis

16,01 € pro Satz

28,75 € pro Satz

26,25 € pro Satz

35,50 € pro Satz

3,86 €

4,20 €

3,90 €

6,00 €

13,49 €

### Zweikolbenbremszange,

Lochabstand 89 mm

Bremssattel P2 P2 I08 N/1 symetrisch

#### Artikelnummer

20294512

#### Preis

129,75 €



#### Artikel

Brembelag Carbon/Keramik  
 Brembelag Standard  
 Brembelag Sintermetall hinten  
 Brembelag organisch Sport (RR), Ersatz für 07GR08RR  
 Staubkappe  
 Entlüfterschraube gold m. Gummikappe  
 Entlüfterschraube silber m. Gummikappe  
 Entlüfterschraube silber m. Gummikappe a. Vers. 2 Stück  
 Stiftsatz für eine Zange  
 Dichtsatz für eine Zange  
 Bremskolbensatz für eine Zange

#### Artikelnummer

07BB1408

07BB1410

07BB14SP

2003450013BR

20325410

05324611

05338710

05208711

20274210

20274110

20225220

#### Preis

32,00 € pro Satz

36,00 € pro Satz

34,25 € pro Satz

21,25 € pro Satz

4,20 €

4,80 €

5,80 €

6,00 €

6,20 €

10,81 €

20,75 €

# brembo

## BREMBO 2 - Kolben Bremszangen

### Zweikolbenbremsszange, P2 F08 N, schwarz

Lochabstand 108 mm

Bremssattel P2 F08 N vorn links, Cal.1100 hi.

Bremssattel P2 F08 N vorn rechts u. hint.

#### Artikelnummer

#### Preis

20355641

106,26 €

20355640

106,26 €

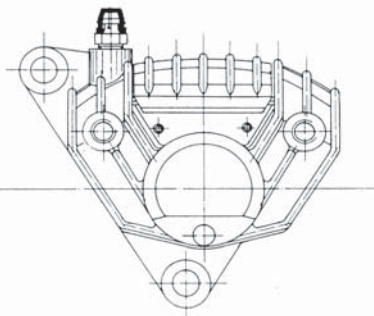
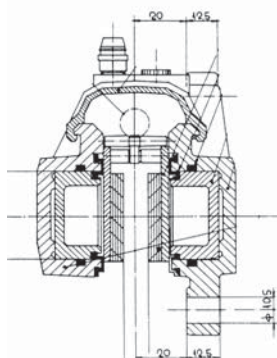

#### Artikel

Brembelag Carbon/Keramik

Brembelag Standard

Brembelag Sintermetall hinten

Staubkappe

Entlüfterschraube gold m. Gummikappe

Entlüfterschraube silber m. Gummikappe

Entlüfterschraube silber m. Gummikappe a. Vers. 2 Stück

Stiftsatz für eine Zange

Dichtsatz für eine Zange

Bremskolbensatz für eine Zange

#### Artikelnummer

#### Preis

07BB1408

32,00 € pro Satz

07BB1410

36,00 € pro Satz

07BB14SP

34,25 € pro Satz

20325410

4,20 €

05324611

4,80 €

05338710

5,80 €

05208711

6,00 €

20274210

6,20 €

20274110

10,81 €

20225220

20,75 €

### Zweikolbenbremsszange,

Lochabstand 60 mm

Bremssattel P32 B hinten Gold V11, 1100Sport, Daytona

#### Artikelnummer

#### Preis

20518521

94,25 €

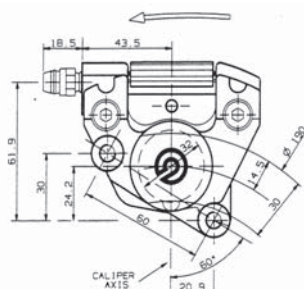
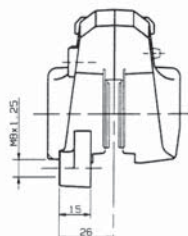

#### Artikel

Brembelag Carbon/Keramik 7,0 mm stark

Brembelag Carbon/Keramik 7,0 mm stark

Brembelag Carbon/Keramik 7,8 mm stark

Brembelag Sintermetall hinten 7,0 mm stark

Staubkappe

Entlüfterschraube gold m. Gummikappe

Entlüfterschraube silber m. Gummikappe

Stiftsatz für eine Zange

Dichtsatz für eine Zange

#### Artikelnummer

#### Preis

07BB0106

16,01 € pro Satz

07BB0110

28,75 € pro Satz

07BB0111

26,25 € pro Satz

07BB01SP

35,50 € pro Satz

20268820

3,20 €

05324611

4,80 €

05338710

5,80 €

20280050

5,60 €

20279930

9,20 €

## Das BREMBO Temperaturindikator-System

### Thermo-Klebestreifen für Bremsscheiben

02516811 Thermo-Klebestreifen 88°-127° 35,00 € 10 Streifen

02516812 Thermo-Klebestreifen 132°-171° 35,00 € 10 Streifen

Die Klebestreifen mit ca. 1 cm Abstand zum Aussenring kleben.

02571120 Thermolack-Set 4-Farben 169,95 €

Violet ~370°

Grün ~430°

Orange ~560°

Rot ~630°







## BREMBO Bremszangen, schwimmend

### Schwimmersattel Brembo

	Artikelnummer	Preis
PF 30/32 California EV gold	22555535	192,49 €
PF 30/32 schwarz links	22555510	178,50 €
PF 30/32A gold rechts	22555581	178,50 €
PF 34B KTM silber, links	22555056	205,00 €
PF 34B KTM, gold, rechts	22555046	183,50 €
PF 34B KTM, silber, rechts	22555043	183,50 €
PF 34B silber, rechts	22555061	193,76 €
PF2 28 C hinten	22549220	183,00 €
PF2 28 D gold, Cagiva 900 Elef. AC hinten	22549240	294,00 €
PF2 28 D KTM LC4	22593010	148,75 €
PF2 28 D gold links	22593070	152,75 €
PF2 28 D gold rechts	22593040	148,75 €
PF2 28 D gold rechts	22593030	154,50 €
PF2 28D links, vorn, KTM	22593062	160,25 €
PF2 28D links, silber, KTM	22593064	160,50 €
PF2 28D Quota ES	22593031	154,50 €
PF2 28D links, silber, KTM	22593067	160,50 €
PF2 28D links, silber, vorn	22593037	158,75 €



Nr.: 22555056  
PF 34 B silber, links  
Lochabstand: 70 mm



Nr.: 22555510  
PF 30/32 schwarz, links  
Lochabstand: 54 mm

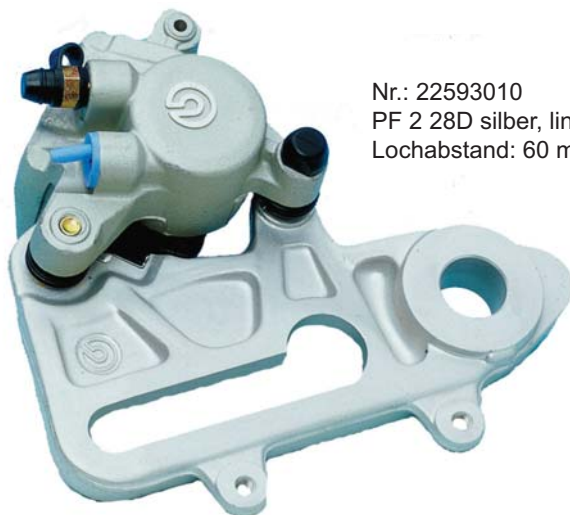

Nr.: 22593010  
PF 2 28D silber, links  
Lochabstand: 60 mm



Nr.: 20460330, silber, links  
Nr.: 20460310, schwarz, links  
PF 4 32 C  
Lochabstand: 102 mm



Nr.: 22593010  
PF 2 28D silber, links  
Lochabstand: 73 mm



## Bremsscheiben für Moto Guzzi

19635700	Bremsscheibe 235mm hinten V35I-V65 ungelocht	100,00 €
30001831-Z	Bremsscheibe 242mm LM1-3 hinten, gelocht	153,39 €
28635734	Bremsscheibe 242mm Mille GT 5-Loch, hinten	140,25 €
30001832-Z	Bremsscheibe 242mm T3, G5 etc. hinten, ungelocht	138,00 €
63635720	Bremsscheibe 260mm vorn V35/I ungelocht	71,00 €
30635731-Z	Bremsscheibe 260mm Quota hinten VA	125,00 €
31613380-Z	Bremsscheibe 260mm V35-V65, vorn/hinten	135,76 €
30613331-Z	Bremsscheibe 280mm vorn Quota, VA	149,00 €
08489943	Bremsscheibe 282mm V11/Cal.1100, hinten	132,49 €
08287022	Bremsscheibe 300 mm LM1-3 komplett, wie Original	247,75 €
300182001	Bremsscheibe 300mm LM 1-3 VA Bremsscheibenaussenring VA	149,00 €
08257111	Bremsscheibe 300mm T3, Cal.2, M-GT, SP, vorn, Brembo	70,00 €
300182004	Bremsscheibe 300mm T3/SP LM Speichenrad, VA schwimmend gelagert	299,00 €
300182007	Bremsscheibe 300mm vorn, Cal3/Cal.1100 VA Bremsscheibenaussenring VA	160,00 €
08489983	Bremsscheibe 320mm Moto Guzzi, Inox, 5mm	183,50 €
300182005	Bremsscheibe 320mm Guzzi, Bimota schw. Guss	299,00 €
300111212	Bremsscheibe 270mm v/h.LM4/1000S/Cal.3 Bremsscheibenaussenring VA	159,00 €



Nr.: 19635700



Nr.: 30001831-Z



Nr.: 28635734



Nr.: 30613331-Z



Nr.: 300182007



Nr.: 08489943



Nr.: 63635720



Nr.: 300182005

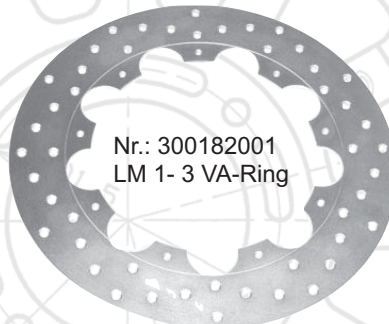

Nr.: 300182001  
LM 1- 3 VA-Ring



Nr.: 08489983



Nr.: 08257111



Nr.: 08287022

## Bremsscheiben für Ducati

952000	Duc Bremssch. Inox 200mm 996 Racing hint.	275,00 €
952003	Duc Bremssch. Racing Floaterkit f.952000	240,00 €
08489924	Duc Bremssch. Inox 220mm 748-998, hinten	107,50 €
08200042	Duc Bremssch. Inox 240mm 749/999 `03-, hinten	110,00 €
08200045	Duc Bremssch. Inox 245mm SS/Monster hinten	97,75 €
08200370	Duc Bremssch. Inox 320mm 748/996 9,75mm Vers.	265,50 €
08973710	Duc Bremssch. Inox 320mm 748-998 `94-`03 5,5mm	342,70 €
18DU9332S	Duc Bremssch. Inox 320mm 749/999, 5-Loch, 72/90mm	297,50 €
08973711	Duc Bremssch. Inox 320mm 749-999/1098	342,70 €
08489991	Duc Bremssch. Inox 320mm ab `98, 5mm	298,00 €
08489982	Duc Bremssch. Inox 320mm bis `98, 4mm	173,50 €
08200387	Duc Bremssch. Inox 320mm Multistrada `04-	142,25 €
080277340.2	Duc Bremsscheibe 280mm VA vo.+hi.6-Loch gelocht	149,00 €
49240891A	Duc Bremsscheibe 320mm, 1098 vo.li.	278,90 €
49240901A	Duc Bremsscheibe 320mm, 1098 vo.re.	278,90 €
49240261A	Duc Bremsscheibe 320mm, 998S	279,00 €

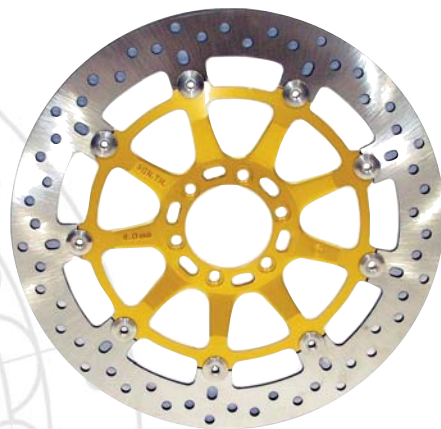

Nr.: 08200370



Nr.: 18DU9332S



Nr.: 49240891A

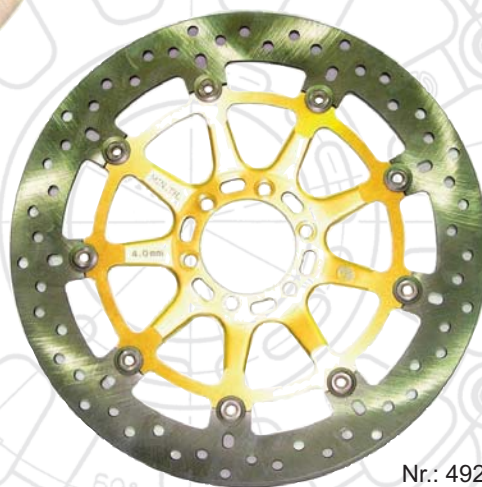

Nr.: 49240261A



Nr.: 080277340.2  
Edelstahl 280mm  
für Königswelle

## Bremsscheiben für andere Motorradmarken

Als Importeur für Brembo können wir Ihnen alle Bremsscheiben aus dem aktuellen Lieferprogramm anbieten. Durch unser großes Lager haben wir manchmal sogar noch Bremsscheiben auf Lager, die von Brembo selbst schon nicht mehr lieferbar sind!

Fragen Sie uns ruhig, wenn Sie Bremsscheiben oder andere Bremboartikel benötigen, die nicht in unserem Katalog aufgelistet sind. Wir würden uns freuen, Ihnen behilflich sein zu können.



# BREMBO Racing Bremsscheiben

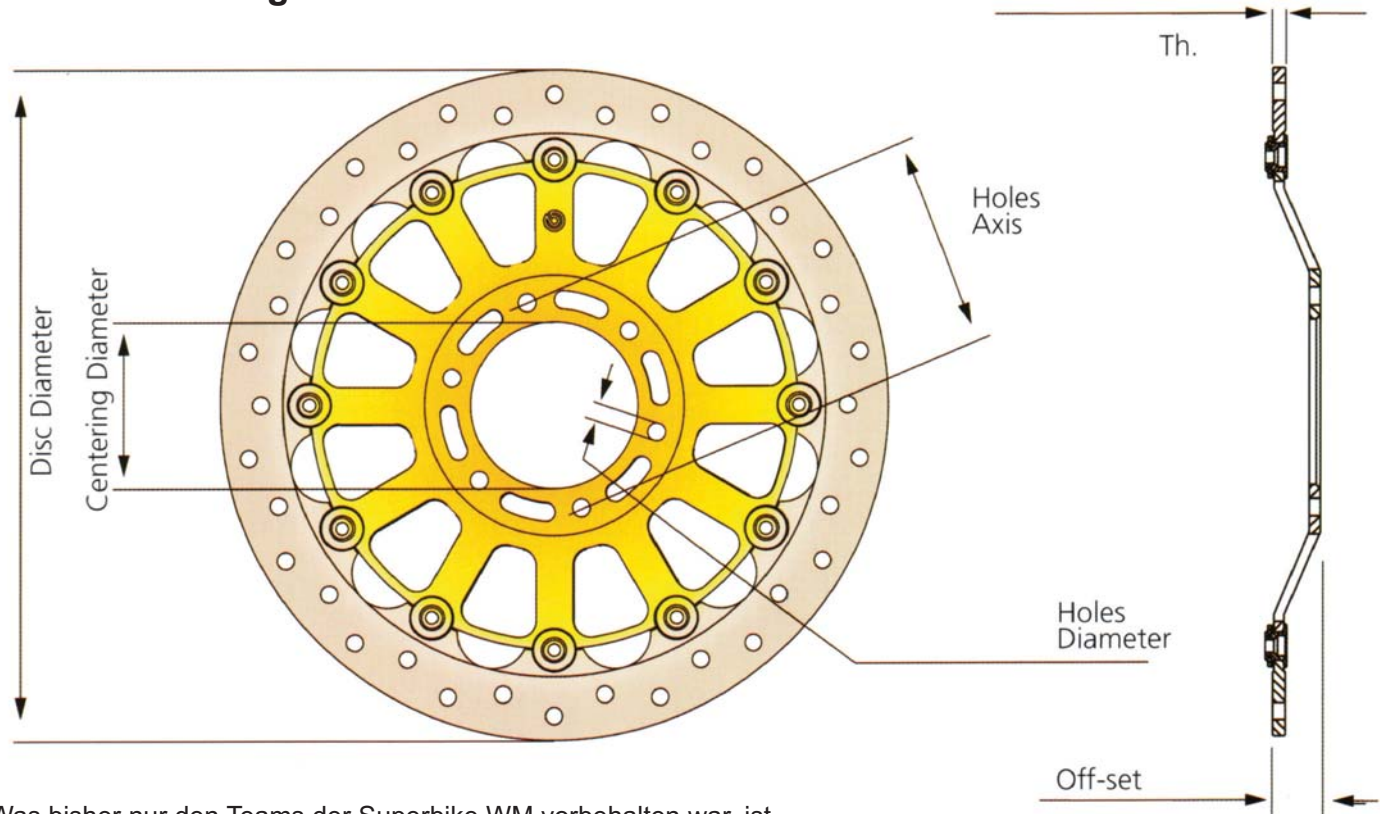

Was bisher nur den Teams der Superbike WM vorbehalten war, ist nun auch bei Stein-Dinse erhältlich. Spitzenfahrer wie Fogarty, Slight, Kocinski und viele andere profitieren seit Jahren von der aussergewöhnlichen Qualität und Leistung dieser besonderen Racing - Bremsanlagen.

## Wichtig !

Da die Superbikes nicht mit den Serienrädern fahren, haben die Bremsscheiben auch andere Befestigungsaufnahmen.

Fordern Sie bei uns das ausführliche Racing - Programm an!



## 5,5 Racing Brake Discs Applications Table

Code	Model	Year	Description
<b>APRILIA</b>			
208973710	RSV 1000, RSV 1000 R	'00 >	1) Special bolts needed / Necessitano viti speciali
208973710	RSV 1000 R, RSV 1000 R Factory	'04 >	1) Special bolts needed / Necessitano viti speciali
208973710	(all models) Tuono	'02 >	1) Special bolts needed / Necessitano viti speciali
<b>DUCATI</b>			
208973710	748, 916, 996, 998	'94 - '03	Not for wheels with 5 holes / No per ruote a 5 fori
208973711	749, 999	'03 >	
208973710	Monster S4 R, S4 RS	'03 >	
<b>HONDA</b>			
208973712	VTR 1000 SP1, SP2 (RC51)	'00 - '06	
208973713	CBR 600 RR	'03 - '04	
208973713	CBR 600 RR	'05 >	
208973713	CBR 1000 RR	'04 - '05	
208973712	CBR 1000 RR	'06 >	(2)
<b>MV AGUSTA</b>			
208973727	BRUTALE, S750	'01 >	
208973727	BRUTALE SERIE ORO 750	'02 >	
208973727	F4 BIPOSTO, S 750	'00 >	
208973727	F4 SENNA 750	'00 >	
208973727	F4 SERIE ORO 750	'00 >	
208973727	BRUTALE, S910	'05 >	
208973727	F4 S, MAMBA, TAMBURINI, AGO 1000	'04 >	
208973728	F4 1000R '06, Brutale 910R	'06	
<b>KAWASAKI</b>			
208973714	ZX 6 R (600 cc)	'03 - '04	(3) Ø 300 mm. (original 280 mm. - originale 280 mm.)
208973714	ZX 6 R (636 cc)	'05 >	
208973714	ZX 6 RR (636 cc)	'03 - '04	(3) Ø 300 mm. (original 280 mm. - originale 280 mm.)
208973714	ZX 6 RR (600 cc)	'05 >	
208973722	ZX 10 R	'04 >	(4) Ø 320 mm. (original 300 mm. - originale 300 mm.)
208973714	ZX 10 R	'04 >	

### Applications list • Applicazioni

- A > Aprilia RSV / Ducati 748 - 916 - 996 - 998 / Mondial PIEGA  
Disc used on different version of these models, please ask  
Disco per varie versioni di questi modelli, chiedere per conferma
- B > Yamaha R6 '05 > / R1 '04 >  
original disc diameter 310 / 320 mm.
- C > Honda CBR 600RR '05 > / 1000RR '04 >  
original disc diameter 310 / 320 mm.
- D > Kawasaki ZX 10R '04 > / ZX 6R '05 / '06 e ZX 6RR '05 >  
original disc diameter 300 mm.
- E > Suzuki GSX 600R '06 - GSX 750R '06 - GSX 1000R '05 >  
original disc diameter 310 mm.
- F > Ducati 749 / 999  
(Original replacement / Ricambio originale)
- G > Suzuki GSX 600R '97/'03 - GSX 750R '96/'03 - GSX 1000R '01/'02  
original disc diameter 320 mm.
- G > Suzuki GSX 600R '04/'05 - GSX 750R '04/'05 - GSX 1000R '03/'04  
original disc diameter 300 mm.
- H > DUCATI 999 RS (SBK clienti)  
(Original replacement / Ricambio originale)
- I > MV Agusta F4 750 - F4 1000 - Brutale 750/'910  
(Original replacement / Ricambio originale)

# BREMBO Handbremspumpen

## Handbremszylinder PS 11

Verwendung: Enduro/Cross

Handbremszylinder PS 11 m.Beh.schw./pol./Cross o. Sp.

Handbremszylinder PS 11 m.Beh.schw./pol./Spieg./Cross



### Artikel

- Handhebel poliert
- Schelle ohne Spiegelaufnahme
- Schelle mit Spiegelaufnahme
- Deckel u. Membrane
- Schauglas
- Bremslichtschalter
- Einstellschraube für Bremshebel

### Artikelnummer

10539350  
10539351

### Preis

111,75 €  
114,00 €

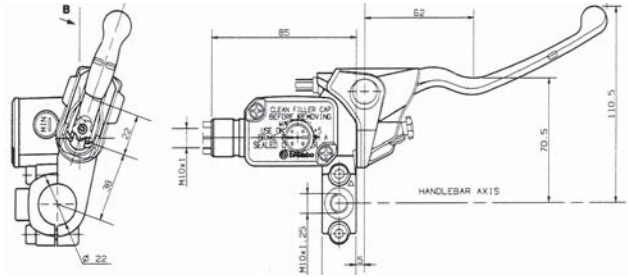

### Artikelnummer

10270683  
10437220  
10437221  
10430811  
10453310  
10441820  
10571710

### Preis

24,25 €  
7,20 €  
14,20 €  
12,99 €  
3,90 €  
8,79 €  
8,20 €

## Handbremszylinder PS 11

Verwendung: Scooter

Handbremszylinder PS 11 m.Beh.schw./pol./Roller o. Sp.

Handbremszylinder PS 11 m.Beh.schw./schw. o. Sp.



### Artikel

- Handhebel poliert
- Handhebel schwarz
- Schelle ohne Spiegelaufnahme
- Deckel u. Membrane
- Reparatursatz

### Artikelnummer

10539316  
10539351

### Preis

89,25 €  
114,00 €

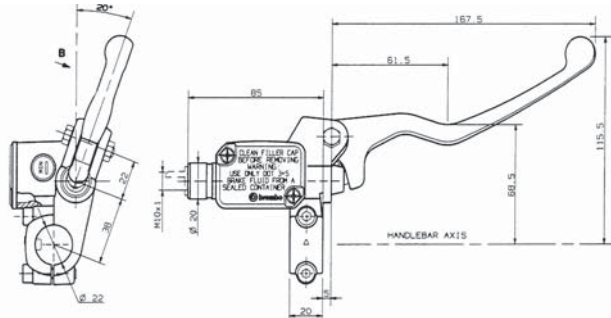

### Artikelnummer

10270688  
10270685  
10437224  
10430811  
10436210

### Preis

15,01 €  
10,00 €  
9,50 €  
12,99 €  
19,80 €

## Handbremszylinder PS 12

Verwendung: Einscheibenbremse

Handbremszylinder PS 12 m.Beh.schw./schw./Sp.



### Artikel

- Handhebel schwarz
- Schelle mit Spiegelaufnahme m. Linksgewinde
- Abdeckkappe Handbremszylinder
- Deckel u. Membrane
- Schauglas
- Bremslichtschalter
- Schraubensatz für Bremshebel
- Reparatursatz

### Artikelnummer

10462063

### Preis

111,00 €

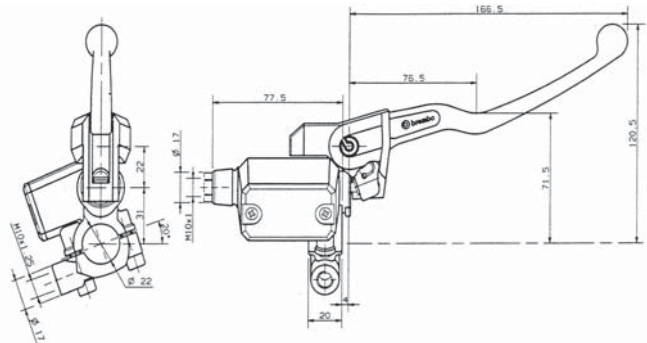

### Artikelnummer

10270650  
10437216  
10353040  
10430860  
10453310  
10441812  
10279850  
10279720

### Preis

20,25 €  
10,20 €  
4,55 €  
12,40 €  
3,90 €  
13,20 €  
5,80 €  
18,40 €



# BREMBO Handbremspumpen

## Handbremszylinder PS 13

Verwendung: Moto Guzzi California EV/Stone ab Bj.1999  
Handbremszylinder PS 13 einst.pol. o. Schelle



### Artikel

Handhebel schwarz einstellbar  
Handhebel poliert einstellbar  
Schelle mit Spiegelaufnahme  
Schelle ohne Spiegelaufnahme  
Schauglas

### Artikelnummer

### Preis

10688035

119,75 €

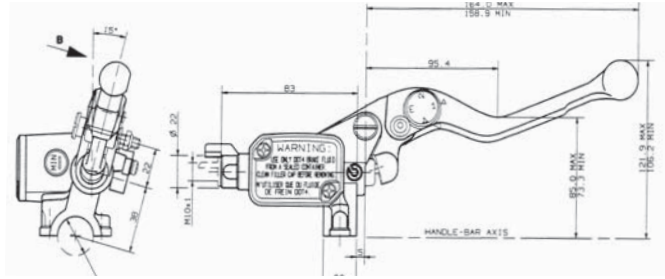

### Artikelnummer

### Preis

10489480  
10489481  
10437213  
10437220  
10453310

55,50 €  
63,75 €  
10,60 €  
7,20 €  
3,90 €

## Handbremszylinder PS 13

Verwendung: Einzelbrems Scheibe vorn  
Handbremszylinder PS 13 m.Beh.schw./pol./Spieg.  
Handbremszylinder PS 13 m.Beh.schw./schw.  
Handbremszylinder PS 13 m.Beh.schw./schw./Spieg.



### Artikel

Handhebel schwarz  
Handhebel poliert  
Handhebel anthrazit verstellbar  
Handhebel poliert verstellbar  
Schelle mit Spiegelaufnahme  
Schelle ohne Spiegelaufnahme  
Abdeckkappe Handbremszylinder  
Deckel u. Membrane  
Schraubensatz für Bremshebel  
Reparatursatz Kolben

### Artikelnummer

### Preis

10462075  
10462073  
10462023

99,75 €  
109,00 €  
100,75 €

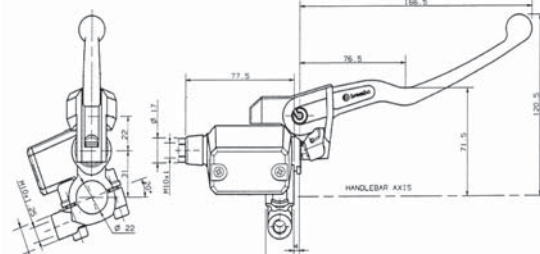

### Artikelnummer

### Preis

10270650  
10270653  
10270638  
10270637  
10437213  
10437220  
10353040  
10430860  
10279850  
10436250

20,25 €  
22,75 €  
41,25 €  
41,25 €  
10,60 €  
7,20 €  
4,55 €  
12,40 €  
5,80 €  
19,19 €

## Handbremszylinder PS 13

Handbremszylinder PS 13 o.Beh.schw./pol.

Abbildung mit verstellbarem poliertem Hebel



### Artikel

Handhebel schwarz  
Handhebel poliert  
Handhebel anthrazit verstellbar  
Handhebel poliert verstellbar  
Schelle mit Spiegelaufnahme  
Schelle ohne Spiegelaufnahme  
Abdeckkappe Handbremszylinder  
Deckel u. Membrane  
Schraubensatz für Bremshebel  
Reparatursatz  
Kunststoffwinkel

### Artikelnummer

### Preis

10505353

119,00 €

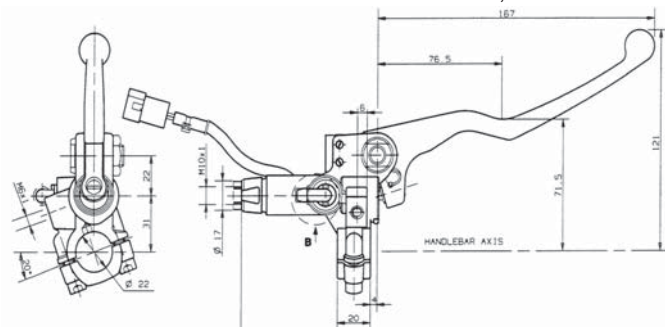

### Artikelnummer

### Preis

10270650  
10270653  
10270638  
10270637  
10437213  
10437220  
10353040  
10430860  
10279850  
10436250  
10312720

20,25 €  
22,75 €  
41,25 €  
41,25 €  
10,60 €  
7,20 €  
4,55 €  
12,40 €  
5,80 €  
19,19 €  
4,90 €







## BREMBO Handbremszylinder Radial, 16 mm, 19 mm

Gewicht: 286 / 306 gr.

### Einzelbremsscheibe

Anwendungsbereich: Einzelbremsscheiben

	Artikelnummer	Preis
Handbremszylinder PR 16/18 Radial, Guss, Hebel 198 mm	10476080	264,75 €
Handbremszylinder PR 16/18 Radial, Guss, Hebel 168 mm	10476082	264,50 €
Handbremszylinder PR 16/18 Radial, Guss, Klapphebel 168mm	10476087	298,00 €

### Doppelbremsscheibe

Anwendungsbereich: Doppelbremsscheiben

Handbremszylinder PR 19/16 Radial, gefräst, Hebel 198 mm	XR01110(104850)	649,00 €
Handbremszylinder PR 19/18 Radial, Guss, Hebel 198 mm	10476070	305,00 €
Handbremszylinder PR 19/20 Radial, Guss, Hebel 198 mm	10476060	288,00 €



## Ersatzteile für Handbremszylinder Radial, PR 16, PR 18, PR 19

### Bremshebel PR 16-19 mit 16mm Anlenkung

	Artikelnummer	Preis
Bremshebel PR 16-19 16mm, 168 mm	10726433	47,50 €
Bremshebel PR 16-19 16mm, 198 mm	104881	38,75 €

### Bremshebel PR 16-19 mit 18mm Anlenkung

Bremshebel PR 16-19 18mm, 168 mm	10726432	43,49 €
Bremshebel PR 16-19 18mm, 198 mm	10459461	48,00 €

### Bremshebel PR 16-19 mit 18mm Anlenkung, Klapphebel

Bremshebel PR 16-19 18mm, 198 mm Klapphebel	10523116	90,50 €
---	----------	---------

### Bremshebel PR 16-19 mit 20mm Anlenkung

Bremshebel PR 16-19 20mm, 168 mm	10726431	42,99 €
Bremshebel PR 16-19 20mm, 198 mm	10459460	48,00 €

### Bremshebel PR 16-19 mit 20mm Anlenkung, Klapphebel

Bremshebel PR 16-19 20mm, 198 mm Klapphebel	10523115	90,50 €
---	----------	---------

### Einzelteile und Reparatursätze für die Anlenkung

	Artikelnummer	Preis
Reparatursatz PR16/19, Guss für Hebelanlenkung	10426660	35,75 €

Inhalt: 1x Druckstift (Hebel), 1x Staubschutzkappe, 1x Seegering, 1 x Montagepaste, 1x Auflageteller f.Kugelkopf

Hebelachse für das Verstellrad	10511010	44,25 €
Entlüfterschraube	05338760	4,80 €
Klemmschelle für PR-Pumpen, Gussvariante	10281581	19,60 €
Klemmschelle für PR-Pumpen, gefräste Ausführung	10251580	19,50 €
Hebelachse für PR	10459240	1,85 €
Sicherungsclip für Hebelachse PR	A6500960	0,45 €
Sicherungsplint für Verstellkopf PR	A51101046	0,40 €





## BREMBO Handbremszylinder Radial

### Handbremszylinder PR 18/19 Radial mit Behälter

Anwendungsbereich: Doppelbremsscheibe  
Handbremszylinder PR 18/19 Rad.m.Beh.silber Duc 999

### Artikelnummer

10821010

### Preis

343,76 €



## BREMBO Handbremszylinder PSC mit seitlicher Ansteuerung

### Handbremszylinder

Handbremszylinder PS 16 Stelvio, Griso, Norge, Brevia  
Neue Ausführung mit seitlicher Betätigung  
und angegossener Spiegelschelle.

### Artikelnummer

10A04064

### Preis

182,00 €



### Ersatzteile

Handbremshebel, poliert verstellbar  
Bremslichtschalter Mikro

### Artikelnummer

10950084  
03749845

### Preis

49,75 €  
13,10 €



# BREMBO Handbremszylinder Radial PR 15 RCS, PR 19 RCS, mit TÜV-Gutachten

## Die neue Generation der radial angelenkten Handbremszylinder von BREMBO.

Durch die Schnellverstellung der Hebelanlenkung von 18 auf 20mm ist dieser Handbremszylinder ideal für den universellen Einsatz im Strassen- und Rennbetrieb. Ergänzt wird dieses Highlight durch den klappbaren Handhebel, der teurere Reparaturen sehr im Rahmen hält.

Handbremszylinder RCS PR 19x18/20mm	Artikelnummer	Preis
Handbremszylinder PR19x18-20 RCS Guss mit Bremslichtschalter	10A26310	349,00 €
Handbremszylinder PR15x18-20 RCS Guss mit Bremslichtschalter	10A26320	332,00 €



Das neue System der justierbaren Anlenkung (RCS) ermöglicht ein Verstellen der Hebelanlenkung zwischen 18 und 20 mm. Dies garantiert eine optimale Anpassung des Handbremszylinders an die jeweiligen Gegebenheiten im Fahrbetrieb.

Einstellung mit Farbmarkierung rot: 18 mm Anlenkung

Einstellung mit Farbmarkierung schwarz: 20 mm Anlenkung

### Ersatzteile

Ausgleichbeh.-Kit Handbremszyl. RCS 15/19	10A26385	57,25 €
Schelle ohne Sp.-aufn. RCS 15/16/19 Brems.-Kuppl.	10A26387	34,00 €
Schelle Klemmung RCS 15/16/19 Brems.-Kuppl.	10A26388	20,25 €
Kit Sticker + plug RCS 15/16/19	10A26389	1,29 €
Handbremszyl. Schelle m. Sp.aufn. RCS 15/19	10A26390	44,24 €
Bremshebel Hand RCS 15 Klapphebel	10A26396	45,26 €
Bremshebel Hand RCS 19 Klapphebel	10A26398	45,26 €
Bremshebel Hand RCS 19 komplett	10A26399	166,01 €





## BREMBO Kupplungshandpumpen

### Kupplungszyylinder PS 13 mit Behälter

Kupplungszyylinder PS 13 m.Beh.schw./pol.  
 Kupplungszyylinder PS 13 m.Beh.schw./pol./Spiegel  
 Kupplungszyylinder PS 13 m.Beh.schw./schw.  
 Kupplungszyylinder PS 13 m.Beh.schw./schw./Spiegel

### Artikelnummer

10467018  
 10467016  
 10467014  
 10467017

### Preis

97,00 €  
 101,74 €  
 101,25 €  
 101,25 €

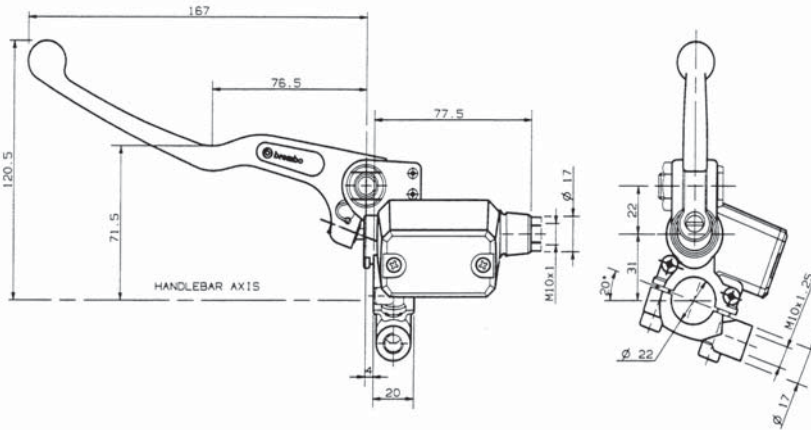

### Artikel

Handhebel schwarz, 166mm  
 Handhebel poliert, 166mm  
 Handhebel anthrazit verstellbar  
 Handhebel poliert verstellbar  
 Deckel u. Membrane  
 Schraubensatz f. Hebel  
 Reparatursatz  
 Schelle mit Spiegelaufnahme  
 Schelle ohne Spiegelaufnahme

### Artikelnummer

10270650  
 10270653  
 10270639  
 10613204  
 10430860  
 10279850  
 10436250  
 10437213  
 10437220

### Preis

20,25 €  
 22,75 €  
 41,25 €  
 41,75 €  
 12,40 €  
 5,80 €  
 19,19 €  
 10,60 €  
 7,20 €

### Kupplungszyylinder PS 13 ohne Behälter

Kupplungszyylinder PS 13 o.Beh.gold/ant./verst.  
 Kupplungszyylinder PS 13 o.Beh.gold/pol.  
 Kupplungszyylinder PS 13 o.Beh.schw./schw.

### Artikelnummer

10506513  
 10506512  
 10506510

### Preis

149,75 €  
 98,75 €  
 106,75 €

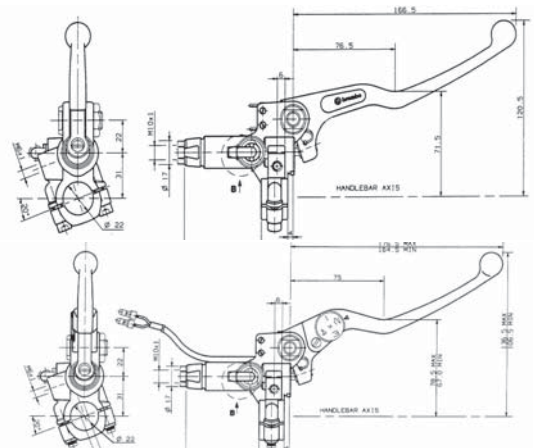
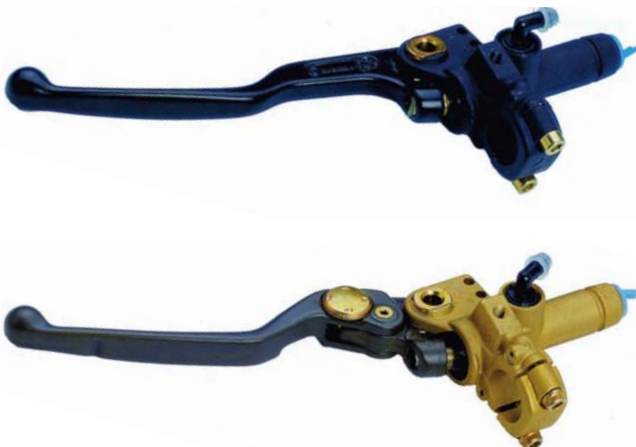

### Artikel

Handhebel schwarz, 166mm  
 Handhebel poliert, 166mm  
 Handhebel anthrazit verstellbar  
 Handhebel poliert verstellbar  
 Schraubensatz f. Hebel  
 Reparatursatz  
 Schelle mit Spiegelaufnahme  
 Schelle ohne Spiegelaufnahme  
 Schelle ohne Spiegelaufnahme, gold  
 Kunststoffwinkel

### Artikelnummer

10270650  
 10270653  
 10270639  
 10613204  
 10279850  
 10436250  
 10437213  
 10437220  
 10437222  
 10312720

### Preis

20,25 €  
 22,75 €  
 41,25 €  
 41,75 €  
 5,80 €  
 19,19 €  
 10,60 €  
 7,20 €  
 10,00 €  
 4,90 €





## BREMBO Kupplungszyylinder Radial

### Ersatzteile für Kupplungszyylinder Radial, PR 16, PR 18, PR 19

Kupplungshebel PR 16-19 mit 16mm Anlenkung	Artikelnummer	Preis
Kupplungshebel PR 16-19 16mm, 168 mm	10726433	47,50 €
Kupplungshebel PR 16-19 16mm, 198 mm	104881	38,75 €
<b>Kupplungshebel PR 16-19 mit 18mm Anlenkung</b>		
Kupplungshebel PR 16-19 18mm, 168 mm	10726432	43,50 €
Kupplungshebel PR 16-19 18mm, 198 mm	10459461	48,00 €
<b>Kupplungshebel PR 16-19 mit 18mm Anlenkung, Klapphebel</b>		
Kupplungshebel PR 16-19 18mm, 198 mm Klapphebel	10523116	90,50 €
<b>Kupplungshebel PR 16-19 mit 20mm Anlenkung</b>		
Kupplungshebel PR 16-19 20mm, 168 mm	10726431	42,99 €
Kupplungshebel PR 16-19 20mm, 198 mm	10459460	48,00 €
<b>Kupplungshebel PR 16-19 mit 20mm Anlenkung, Klapphebel</b>		
Kupplungshebel PR 16-19 20mm, 198 mm Klapphebel	10523115	90,50 €
<b>Einzelteile und Reparatursätze für die Anlenkung</b>	<b>Artikelnummer</b>	<b>Preis</b>
Reparatursatz PR16/19, Guss für Hebelanlenkung	10426660	35,75 €
Inhalt: 1x Druckstift (Hebel), 1x Staubschutzkappe, 1x Seegering, 1 x Montagepaste, 1x Auflageteller f.Kugelkopf		
Hebelachse für das Verstellrad	10511010	44,25 €
Entlüfterschraube	05338760	4,80 €
Klemmschelle für PR-Pumpen, Gussvariante	10281581	19,60 €
Klemmschelle für PR-Pumpen, gefräste Ausführung	10251580	19,50 €
Hebelachse für PR	10459240	1,85 €
Sicherungsclip für Hebelachse PR	A6500960	0,45 €
Sicherungsplint für Verstellkopf PR	A51101046	0,40 €

## BREMBO Kupplungshandpumpe Radial, PR 16 16-18 RCS mit ABE, Bremshebel verstellbar und klappbar

Kupplungszyylinder	Artikelnummer	Preis
Kupplungszyylinder PR16x16-18 RCS Guss m. ABE	10A26350	351,25 €



### Ersatzteile

Kupplungshebel RCS 16 Klapphebel	10A26394	45,26 €
Kupplungshebel RCS 16 komplett	10A26395	165,51 €
Kupplungszyl. Schelle mit Sp.-aufn. RCS 16	10A26391	44,24 €
Schelle Klemmung RCS 15/16/19 Brems.-Kuppl.	10A26388	20,25 €
Schelle ohne Sp.-aufn. RCS 15/16/19 Kuppl.	10A26387	34,00 €



Nr.: 10A26394

Nr.: 10A26391

# BREMBO Fußbremszylinder

## Fußbremszylinder PS 16, mit Zughebel

z.B. Moto Guzzi V50 – 750 Nevada, LM4 / LM 1000, Cal. 1100

Lochabstand 50 mm

Fußbremszylinder PS 16 Zug o. Beh. m. Hebel



Artikelnummer

Preis

10477665

88,50 €

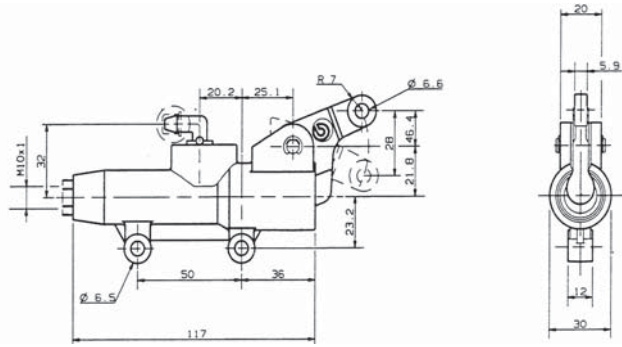

### Ersatzteile

Schlauchanschluss 90 Grad

Zughebel

Artikelnummer

Preis

10312720

4,90 €

10278820

23,25 €

## Fußbremszylinder PS 11 C, ohne Behälter

z.B. Moto Guzzi Daytona, 1100 Sport, Centauro, V11

Lochabstand 40 mm

Fußbremszylinder PS 11C Druck, schw. o. Beh.

Fußbremszylinder PS 11C Druck, gold o. Beh.



Artikelnummer

Preis

10477650

50,50 €

10477651

55,25 €

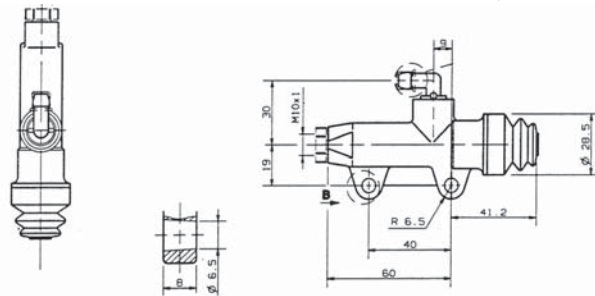

### Ersatzteile

Reparaturatz

Staubmanschette

Schlauchanschluss 90 Grad

Artikelnummer

Preis

10436241

15,60 €

10374120

4,55 €

10312720

4,90 €

## Fußbremszylinder PS 11 B, ohne Behälter

z.B. Ducati – Modelle 748, 851 SP2, 851 SP3, 900 SS '91, 900 SL '93, 916 Strada/SP, 996, ST2, ST4

Lochabstand 40 mm

Fußbremszylinder PS 11B Druck, schw. o. Beh.

Fußbremszylinder PS 11B Druck, gold o. Beh.



Artikelnummer

Preis

10477610

42,74 €

10477612

49,75 €

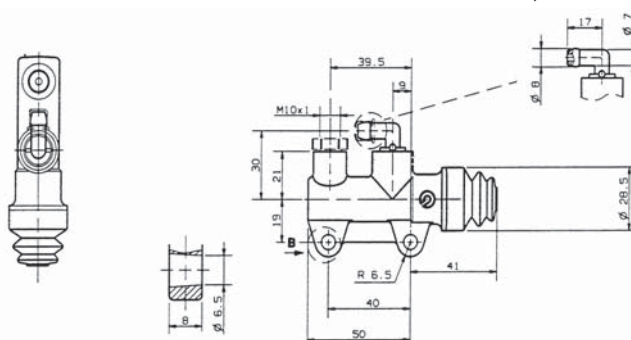

### Ersatzteile

Reparaturatz

Staubmanschette

Schlauchanschluss 90 Grad

Artikelnummer

Preis

10436241

15,60 €

10374120

4,55 €

10312720

4,90 €



Nr.: 10312720



Nr.: 10374120



# BREMBO Fußbremszylinder

## Fußbremszylinder PS 12,7 E, Druckbetätigung

Lochabstand 48,8 mm

Fußbremszylinder PS 12,7E Druck, schwarz, ohne Behälter

Artikelnummer

10555610

Preis

87,25 €

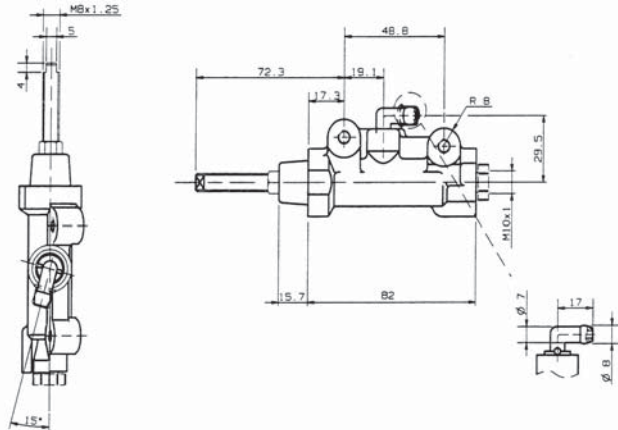

### Ersatzteile

Staubmanschette

Schlauchanschluss 90 Grad

Artikelnummer

10374120

Preis

4,55 €

10312720

4,90 €

## Fußbremszylinder PS 13 B, Druckbetätigung

z.B. Ducati – Modelle 600 SS, 750 SS '91-'94, 900 SL '93, 888 SP4, 888 SP5 '93, 888 Racing

Lochabstand 40 mm

Fußbremszylinder PS 13B Druck, schwarz, ohne Behälter

Artikelnummer

10477620

Preis

49,00 €

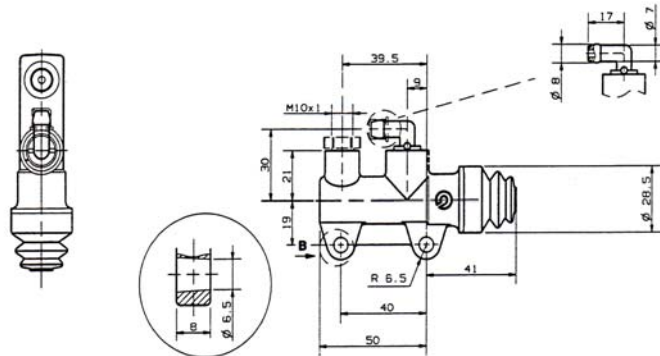

### Ersatzteile

Staubmanschette

Schlauchanschluss 90 Grad

Artikelnummer

10374120

Preis

4,55 €

10312720

4,90 €

## GRIMECA Fußbremszylinder PS 11 C, Druckbetätigung, 50mm Lochabstand

Alternative zum nicht mehr lieferbaren BREMBO Fußbremszylinder

Fußbremszyl. PS 11 Druck, schw.o.Beh 50mm

Artikelnummer

10416610

Preis

89,25 €



## BREMBO Fußbremszylinder für Daumenbremse

### Fußbremszylinder PS 11, PS 13 für die BREMBO Daumenbremse, Racing

Lochabstand: 40 mm, 86 gr.

**Achtung: Die Verwendung ist zwingend für die BREMBO Daumenbremse vorgesehen.**

Fußbremszylinder PS 11, PS 13 Racing , ohne Behälter  
Fußbremszylinder PS 11  
Fußbremszylinder PS 13

Artikelnummer	Preis
963710	507,25 €
963720	507,25 €

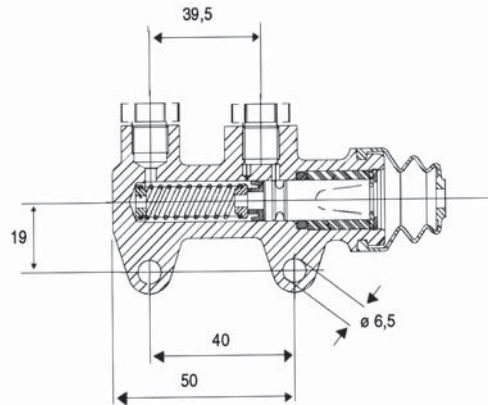
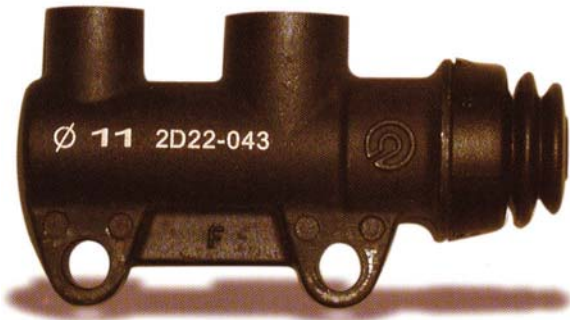

## BREMBO Daumenbremse für Linksmontage

Eine BREMBO - Rennsportentwicklung ist diese universell einsetzbare Daumenbremse. Ob im Motorsport, als Entlastung des Fußes zur Betätigung des Fußbremspedales in Schräglagen, im Motocross - Bereich zum Bremsen am Limit oder auch als Bremsmöglichkeit zur Unterstützung für Menschen mit körperlichen Behinderungen.

### BREMBO Daumenbremse PS 11, PS 13 Racing

**Achtung: Die Verwendung ist zwingend für die BREMBO Fußbremszylinder (963710RACING vorgesehen).**

Fußbremszylinder PS 11, PS 13 Racing , ohne Behälter  
Daumenbremse PS 11, CNC  
Daumenbremse PS 13, CNC

Artikelnummer	Preis
985701	1970,75 €
985721	1970,75 €

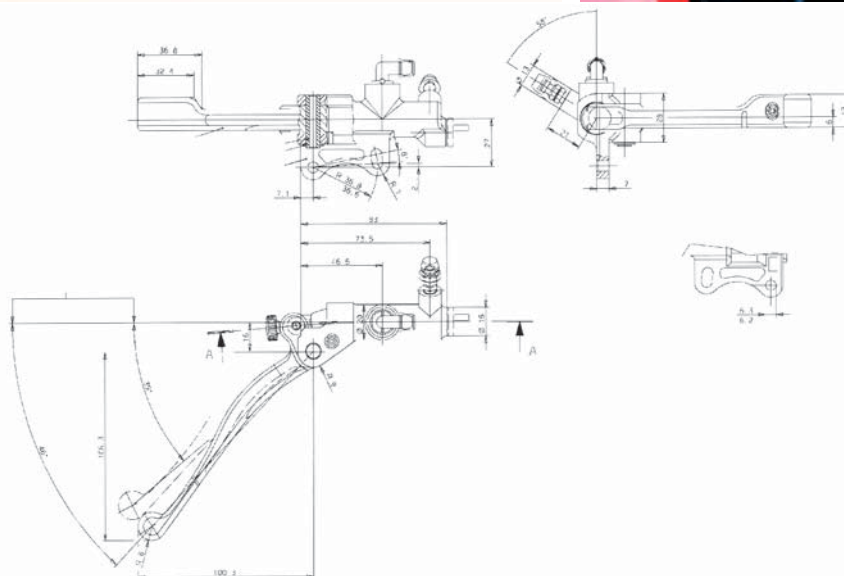

Ersatzteile  
Bremshebel Hand Daumenbremse PS11/13

Artikelnummer	Preis
985706	279,75 €



## BREMBO Fußbremszylinder PS 15, rund, im Austausch

Da die alten Fußbremszylinder PS 15, rund, von BREMBO nicht mehr hergestellt werden, bieten wir Ihnen im Austausch einen komplett überarbeiteten, neu gebuchsten Fußbremszylinder an.

**WICHTIG! Bitte schicken sie uns nur das Gehäuse des Fußbremszylinders ohne Hebel, Deckel und Schrauben zum Austausch ein!**

### Fußbremszylinder PS 15, rund, im Tausch

Ausführung Fußbremszylinder PS 15 mit Kunststoffbehälter  
 Ausführung Fußbremszylinder PS 15 mit Gussbehälter  
 Ausführung Fußbremszylinder PS 15 mit externen Behälter

### Artikelnummer

300182016  
 300182015  
 300182017

### Preis

123,00 €  
 123,00 €  
 123,00 €



### Ersatzteile

Ausgleichsbehälterdeckel mit Membrane PS 15/17 rund  
 Bremszylinderkolben Reparatursatz PS 15  
 Kolben mit Dichtungen und Montagepaste

### Artikelnummer

10430820  
 10273920

### Preis

6,79 €  
 19,69 €

## GRIMECA Fußbremszylinder PS 13, rund, schräg

Lochabstand: 50 mm

Der klassische Fußbremszylinder als Ersatz für Ducati Pantah, Königswelle und Laverda.

**Fußbremszyl. PS 13 schräg, mit Behälter**

### Artikelnummer

500033535

### Preis

109,00 €



### Ersatzteile

Ausgleichsbehälterdeckel mit Membrane PS 15/17 rund  
 Betätigungshebel für Ducati, Laverda

### Artikelnummer

10430820  
 500033535H

### Preis

6,79 €  
 27,00 €

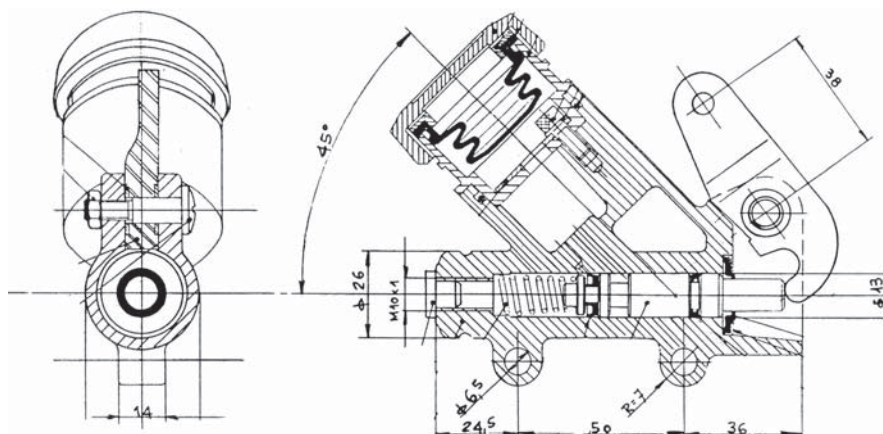

## GRIMECA Handbremszylinder, rund, schwarzes Gehäuse

**Handbremszylinder PS, rund**  
Lenkerklemmung: 22 mm

**Artikelnummer**

**Preis**

**Handbremszyl. PS 16 rund, schwarz, polierter Hebel**  
**Handbremszyl. PS 19 rund, schwarz, polierter Hebel**

500033527  
500033528

128,75 €  
139,00 €



Bei diesen Handbremszylindern von GRIMECA, lassen sich die Ausgleichsbehälterdeckel, problemlos gegen die von Brembo austauschen.

### Ersatzteile

Ausgleichsbehälterdeckel mit Membrane PS 11/12 rund  
Ausgleichsbehälterdeckel mit Membrane PS 15/17 rund  
Bremshebel Hand PS16/19 rund poliert Grimeca

**Artikelnummer**

**Preis**

10430830  
10430820  
500033540

6,60 €  
6,79 €  
33,75 €

## BREMBO Ausgleichsbehälter

Ausgleichsbehälter	Artikelnummer	Preis
Ausgleichbeh. 15 ml Ausgang gerade	10444640	8,00 €
Ausgleichbeh. 15 ml Ausgang schräg	10444650	8,40 €
Ausgleichbeh. 20 ml ohne Lasche 1 Ausgang	10444670	12,99 €
Ausgleichbeh. 30 ml mit Lasche 1 Ausgang	10444630	9,60 €
Ausgleichbeh. 30 ml mit Lasche 1 Ausg.seitlich	10321410	10,60 €
Ausgleichbeh. 30 ml ohne Lasche 1 Ausgang	10444685	12,90 €
Ausgleichbeh. 45 ml Guzzi, Ducati original	10444660	17,40 €
<b>Ausgleichsbehälterdeckel mit Membranen</b>	<b>Artikelnummer</b>	<b>Preis</b>
Ausgleichbeh. Deckel/Membr. 15ml	10430880	5,50 €
Ausgleichbeh. Deckel/Membr. 45ml Daytona	10430890	11,90 €
Ausgleichbeh. Deckel/Membr. PS 11 eckig	10430811	12,99 €
Ausgleichbeh. Deckel/Membr. PS 13/16 eckig	10430860	12,40 €
Ausgleichbeh. Deckel/Membr. PS 11/12 rund	10430830	6,60 €
Ausgleichbeh. Deckel/Membr. PS 15/17 rund	10430820	6,79 €
Bremsflüssigkeitsschlauch ca.20cm	87710501A	2,40 €
Bremsflüssigkeitsschl. 8mm außen ca.90cm	823950050	11,90 €
Bremsflüssigkeitsschl.MQ schwarz (Meterware)	1963712	10,00 €
Bremsflüssigkeitsschlauch außen10-innen 5mm	300006022	15,60 €
Bremsflüssigkeitsschlauchschelle (Druck)	74140431A	0,70 €





# Brembo Depothändler

Sie benötigen sofort einen Bremsbelag ohne Lieferzeit? Dann nutzen Sie die **Brembo Vertriebspartner in Ihrer Nähe!** Bei den unten aufgeführten Händler können Sie Brembo Bremsbeläge direkt vor Ort kaufen.

In der Regel diese Händler ausschließlich Bremsbeläge für die von ihnen vertriebenen Motorradmarken. Bitte informieren Sie sich vorab über deren Verkaufsprogramm. Eine Liste der Brembo-Depothändler finden sie auch auf unserer Homepage unter [www.stein-dinse.com](http://www.stein-dinse.com).



17268	Templin	Ducaberti meccanica	Hans-Sachs Str. 30	03987 401701
29386	Hankensbüttel	TT-Motorräder	Emmer DorfStr. 62b	05832 99055
30165	Hannover	Bikerspoint	Vahrenwalder Str. 32	0511 331288
30966	Hemmingen	CTM	Carl-Zeiß-Str. 20	0511 2343156
32791	Lage	MOTOBOX	Pivitsheider Straße 33	05232 17093
37081	Göttingen	Beth-Hugo Gbr	Posthof 10b	0551 62212
38112	Braunschweig	Rider`s Point	DaimlerStr. 5	0531 40400
38685	Langelsheim	Zweirad Körner	Harzstr. 21	05326 86388
39579	Demker	Roland Kempe	Weißewarter Weg 10	039365 41234
52076	Aachen	Hartmut Taborsky	Oberforstbacher Str. 101	02408 1761
54424	Thalfang-Bäsch	StH-Motorradteile	Höhenstrasse 35	06504 950230
58256	Ennepetal	Nierlich	Mittelstraße 47	02333 861041
82229	Seefeld	Renzo`s 2-Rad-Shop	Franz-Krämer-Str. 4	08152 9989 530
83646	Bad Tölz	Franz Hartl	WachterStr. 7	08041 9335
91126	Schwabach	Thomas Pillipp	Maisenlachweg 15	0171 7546825
91207	Lauf	Yama-Moto GmbH	OstendStr. 25	09123 948843
97877	Wertheim	Renegade Motorrad-Shop	Am Eicheler Eck 10	09342 37297
97947	Grünfeld	Brandys custom Bike	Waldhausberg 11	09346 95800
A - 6912	Hörbranz	Moto MS Fend KEG	LochauerStr. 2	0043 6764181440

Fragen Sie Ihren Depothändler auch, wenn Sie andere Bremboartikel benötigen. Normalerweise sollten Sie alle Artikel aus dem aktuellen Brembo-Programm im Depot in Ihrer Nähe bekommen.



# B & H Bremsleitung und Bremsleitungsanschlüsse



## B & H, das geniale System von Motorquality

Als Alternative zu unseren vorgefertigten Bremsleitungen und kompletten Kits führen wir auch das bewährte Bremsleitungssystem von B&H.

Die Stahlflexleitungen werden mit verpressten Anschlüssen incl. Überwurfmutter geliefert und brauchen nur noch mit den benötigten Fittings, die mit passendem Gewinde ausgestattet sind, verschraubt werden. Die Abdichtung erfolgt mittels eines O-Ringes.

Die Leitungen sind in 35 verschiedenen Längen von 115mm - 1200mm erhältlich und werden generell mit Schrumpfschlauch geliefert, wahlweise in blau oder transparent.

Durch die große Auswahl an Leitungen und Fittings können auch Sonderwünsche schnell erfüllt werden.

Zusammenfassend die wesentlichen Vorteile:

- Hohe Flexibilität
- Schnelle Montage
- Kostengünstig
- Tüv - geprüft

Material :

Bremsleitungen mit VA Drahtgeflecht und Teflon-Innenleitung. Schutzschlauch transparent bzw. blau. Fittinge Stahl vernickelt, Stahl kadmiert, Alu oder VA

### Wichtige Hinweise:

Die Bremsleitung muss entsprechend der mitgelieferten Montageanleitung (Anlage im Teilegutachten) mit den Fittings verschraubt, und der Anbau gemäß der Montageanleitung durchgeführt werden.

Nach der Durchführung der technischen Änderung ist das Fahrzeug unter Vorlage des Teilegutachtens unverzüglich einem amtlich anerkannten Sachverständigen oder Prüfer einer Technischen Prüfstelle oder einem Prüfenieur einer amtlich anerkannten Überwachungsorganisation zur Durchführung und Bestätigung der vorgeschriebenen Änderungsabnahme vorzuführen.

### Verwendung der Bestell-Nummern:

Die Nummern neben den Schaubildern auf den nächsten Seiten in diesem Katalog geben nur den Typ, d.h. die letzten 4 Ziffern der Bestellnummer an. Zum Vervollständigen der Bestellnummer hängen Sie bei den Anschlüssen die 4stellige Typ-Nr. an die Nummer "06GS" dran.

Beispiel:

Ringanschluss 2 Abgänge Alu = Typ-Nr. 0071

06GS plus 0071 = Artikelnr 06GS0071

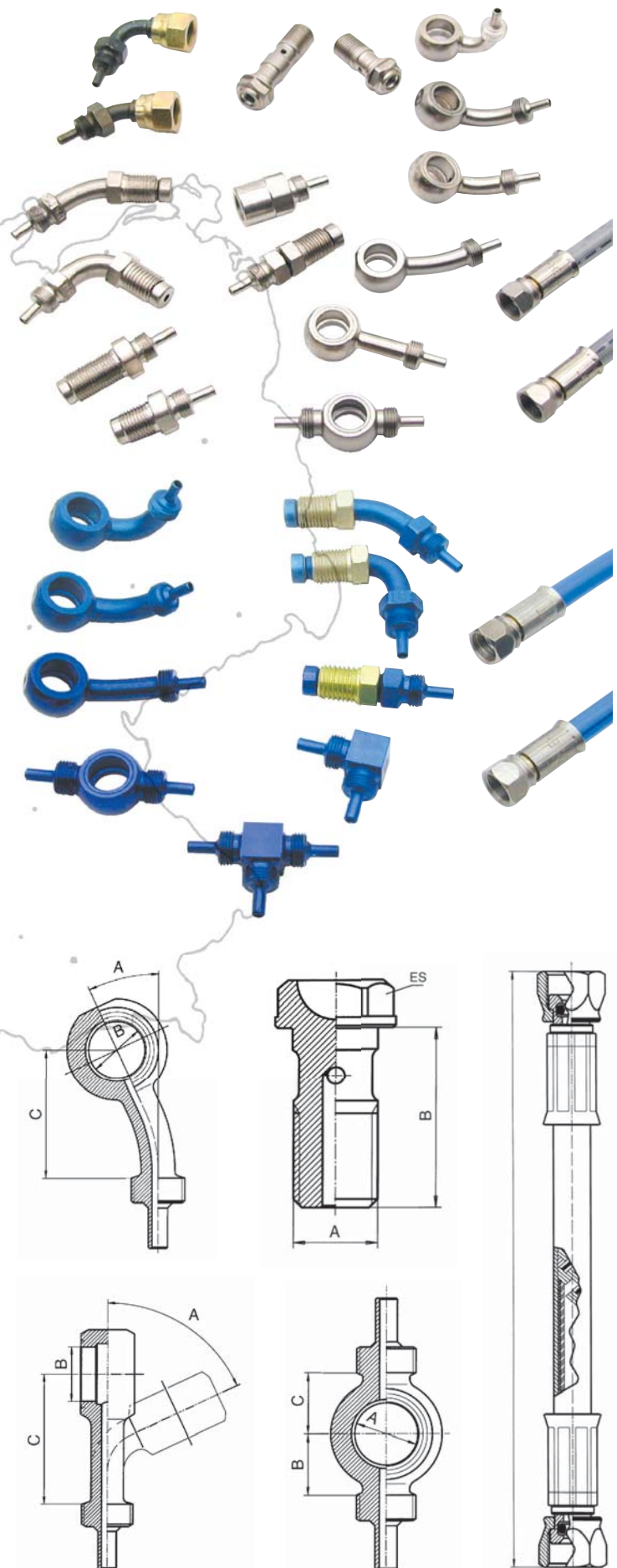





# B & H Bremsleitung und Bremsleitunganschlüsse

## Hohlschraube

	Bestell-Nr.	Alu	Bestell-Nr.	Nickel	Bestell-Nr.	Stahl/VA
kurz 3/8x24	06222845 (gold)	3,11 €	06222846	2,30 €	06222842	1,36 €
kurz M10x1	06222843 (gold)	3,15 €	06222847	2,80 €	06222840	1,54 €
kurz M10x1,25	06222844 (gold)	3,11 €	06222848	2,30 €	06222841	1,58 €
lang 3/8x24	06222825 (gold)	3,75 €	06222826	3,11 €	06222822	2,95 €
lang M10x1	06222823 (gold)	6,00 €	06222827	3,15 €	06222820 (30mm)	3,00 €
lang M10x1,25	06222824 (gold)	3,75 €	06222828	2,40 €	06222821	2,95 €

## mit Entlüfter:

kurz 10x1	06GS2371 (gold)	9,20 €	06GS2373	8,40 €
kurz 10x1,25	06GS2914 (gold)	9,40 €	06GS2392	7,50 €
lang 10x1	06GS2368	10,10 €	06GS2364	10,00 €
lang 10x1,25	06GS2369	10,10 €	06GS2365	10,00 €



## Adapter

	Bestell-Nr.	Nickel
2. Bremsleitung und Bremslichtschalter	06222830	1,90 €
Bremsverteiler Alu 2 Wege, 90°	06GS1169	14,60 €
Bremsverteiler Alu 3 Wege, freischwebend	06GS0692	24,50 €

## Adapter

	Bestell-Nr.	Nickel
1/8-1/8 M/M	06405013	8,00 €
1/8-1/8 W/M	06405213	42,49 €
10x1,25-1/8 M/M	06405011	3,11 €
10x1,25-1/8 W/M	06405211	15,60 €
10x1-1/8 Nickel M/M	06405010	2,50 €
10x1-1/8 Nickel W/M	06405210	3,75 €
10x1-10x1 Nickel W/M	06415210	2,70 €
10x1-10x1 Nickel W/W	06415310	8,00 €
3/8x24-3/8x24 M/M	06603020	14,60 €
3/8x24UNF-1/8 M/M	06405012	3,11 €

## Bremsleitung transparent



	Bestell-Nr.
100mm	4GS0100T 19,60 €
125mm	4GS0125T 20,00 €
150mm	4GS0150T 20,25 €
175mm	4GS0175T 20,50 €
200mm	4GS0200T 21,00 €
225mm	4GS0225T 21,25 €
250mm	4GS0250T 21,75 €
275mm	4GS0275T 22,25 €
300mm	4GS0300T 22,50 €
325mm	4GS0325T 23,00 €
350mm	4GS0350T 23,25 €
375mm	4GS0375T 23,50 €
400mm	4GS0400T 24,25 €
425mm	4GS0425T 24,25 €
450mm	4GS0450T 25,00 €
475mm	4GS0475T 24,75 €
500mm	4GS0500T 25,50 €
525mm	4GS0525T 25,75 €
550mm	4GS0550T 26,00 €
575mm	4GS0575T 26,25 €
600mm	4GS0600T 27,00 €
650mm	4GS0650T 27,50 €
675mm	4GS0675T 28,75 €
700mm	4GS0700T 28,25 €
750mm	4GS0750T 29,00 €
800mm	4GS0800T 29,75 €
850mm	4GS0850T 30,25 €
900mm	4GS0900T 31,25 €
950mm	4GS0950T 31,75 €
1000mm	4GS1000T 32,25 €
1200mm	4GS1200T 34,75 €
1200mm Cross	4GS1200TX 42,00 €
1350mm	4GS1350T 36,50 €
1350mm Cross	4GS1350TX 43,74 €



## Bremsleitung blau

	Bestell-Nr.
100mm	4GS0100B 19,60 €
125mm	4GS0125B 20,00 €
150mm	4GS0150B 20,25 €
200mm	4GS0200B 21,00 €
250mm	4GS0250B 21,75 €
300mm	4GS0300B 22,50 €
325mm	4GS0325B 22,75 €
350mm	4GS0350B 23,00 €
400mm	4GS0400B 24,00 €
450mm	4GS0450B 24,75 €
500mm	4GS0500B 25,25 €
550mm	4GS0550B 26,00 €
600mm	4GS0600B 26,75 €
650mm	4GS0650B 27,25 €
700mm	4GS0700B 28,00 €
750mm	4GS0750B 28,75 €
800mm	4GS0800B 29,50 €
850mm	4GS0850B 30,25 €
900mm	4GS0900B 31,00 €
950mm	4GS0950B 31,50 €
1000mm	4GS1000B 32,25 €
1200mm	4GS1200B 34,75 €

# B & H Bremsleitung und Bremsleitunganschlüsse



## Drehanschluss weiblich Typ 9ic

A	B	C	D	Stahl	Alu	Inox
0°	3/8"x24 unf	13	0	3707	3756	-
45°	3/8"x24 unf	27	10	3709	3757	-
	3/8"x24 unf	20	22	3711	3758	-

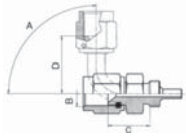

Stahl 19,85 €  
Alu 19,30 €

## Drehanschluss weiblich Typ BSP

A	B	C	D	Stahl	Inox
0°	1/8" gas	18	0	3706	-
45°	1/8" gas	24	11	3708	-
	1/8" gas	19	22	3710	-

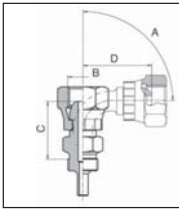

Stahl 9,10 €

## Drehanschluss männlich

A	B	C	D	Stahl	Alu	Inox
0°	10x1	29	0	3700	3750	-
0°	10x1,25	29	0	3701	3751	-
45°	10x1	39	20	3702	3752	-
	10x1,25	39	20	3703	3753	-
90°	10x1	21	30	3704	3754	-
90°	10x1,25	21	30	3705	3755	-

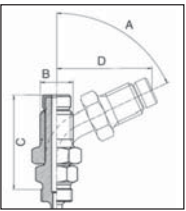

Stahl 11,60 €  
Alu 14,10 €

## Drehanschluss männlich lang konkaver Sitz

A	B	Stahl	Inox
10x1	27	3718	-
10x1,25	27	3720	-
3/8"x24 unf	27	3719	-

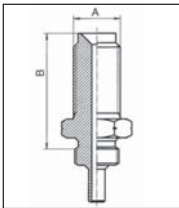

Stahl 7,00 €

## Drehanschluss männlich kurz konkaver Sitz

A	B	ES	Stahl	Alu	Inox
10,1	21	12	2374	2372	-
10x1,25	21	12	2393	2915	-

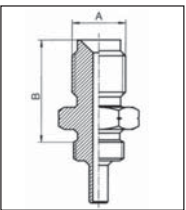

Stahl 5,80 €  
Alu 8,60 €

## Drehanschluss weiblich

A	B	C	D	Stahl
45°	3/8"x24 unf	7	22	3783
90°	3/8"x24 unf	13	16	3784

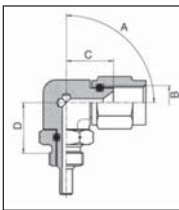

Stahl 22,00 €

## Verteiler 3 Wege

A	B	C	Alu	Inox
7	7	7	0692	3785

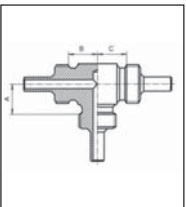

Alu 24,50 €  
Inox 27,75 €

## Verteiler 2 Wege

A	B	Stahl	Alu	Inox
7	7	-	1169	-

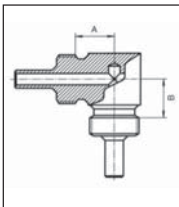

Alu 14,60 €

## Verwendung der Bestell-Nummern:

Die Nummern neben den Schaubildern auf den nächsten Seiten in diesem Katalog geben nur den Typ, d.h. die letzten 4 Ziffern der Bestellnummer an. Zum vervollständigen der Bestellnummer hängen Sie bei den Anschlüssen die vierstellige Typ-Nr. an die Nummer "06GS" dran.

Beispiel: Ringanschluss 2 Abgänge Alu = Typ-Nr. 0071 ergibt 06GS plus 0071 = Artikelnr 06GS0071

## Bremsschlauch

Nummern-Code: GS . Länge in mm . Farbe . Anschlüsse

Die Bestellnummern der Bremsleitungen entnehmen Sie bitte den beiden unteren Tabellen auf der vorherigen Seite.

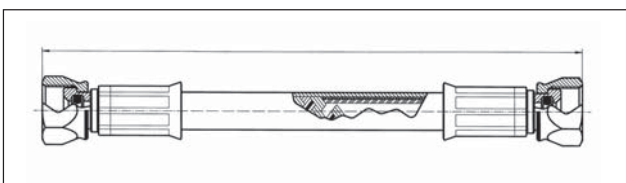

100	125	150	175,
200	225	250	275,
300	325	350	375,
400	425	450	475,
500	525	550	575,
600	650	675	700,
750	800	850	900,
950	1000	1050	1100,
1150	1200		

T =	WM =
Transp.	Stahl
	vernickelt
R =	
Rot	LL =
	Alu
B =	
Blau	



## Ringanschluss

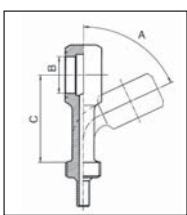

A	B	C	Höhe	Stahl	Alu	Inox
0°	10,1	24	10	0326	0290	-
0°	11	24	10	0264	-	-
25°	10,1	23	10	0350	0246	-
45°	10,1	20	10	0314	0247	-
60°	10,1	18	10	0339	0245	-
90°	10,1	11	10	0325	0248	-

Stahl 5,50 €

Alu 9,60 €

## Ringanschluss 2 Abgänge

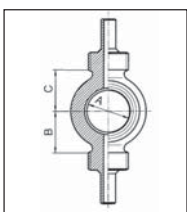

A	B	C	Höhe	Stahl	Alu	Inox
10,1	10	10	10	0078	0071	-

Stahl 12,30 €

Alu 16,10 €

## Hohlschraube kurz

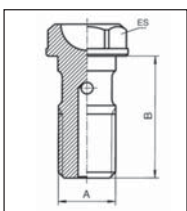

A	B	ES	Nickel	Alu	Stahl
10,1	21	12	2847	2843	2840
10x1,25	21	12	2848	2844	2841
3/8x24	21	12	2846	2845	2842

Preise siehe unten aufgeführte Tabelle.

## Ringanschluss seitlich

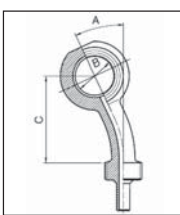

A	B	C	Höhe	Stahl	Alu	Inox
25°	10,1	23	10	0773	0416	3779

Stahl 11,60 €

Alu 14,10 €

## Ringanschluss kurz

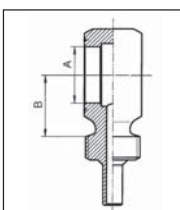

A	B	Höhe	Stahl	Alu	Inox
10,1	11	10	0128	0073	-

Stahl 11,60 €

Alu 14,10 €

## Hohlschraube kurz, mit Entlüftung

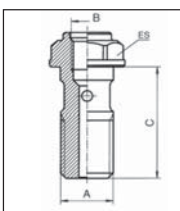

A	B	B	ES	Stahl	Alu	Inox
10,1	6x1	21	12	2373	2371	-
10x1,25	6x1	21	12	2392	2914	-

Preise siehe unten aufgeführte Tabelle.

## Hohlschraube lang

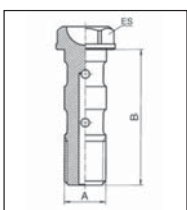

A	B	ES	Nickel	Alu	Stahl
10,1	32,5	12	2827	2823	2820
10x1,25	32,5	12	2828	2824	2821
3/8x24	32,5	12	2826	2825	2822

Preise siehe unten aufgeführte Tabelle.

## Hohlschraube lang, mit Entlüftung

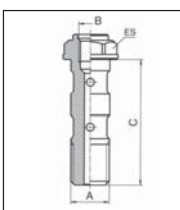

A	B	B	ES	Stahl	Alu	Inox
10,1	6x1	21	12	2364	2368	-
10x1,25	6x1	21	12	2365	2969	-

Preise siehe unten aufgeführte Tabelle.

Hohlschraube	Bestell-Nr. Alu		Bestell-Nr. Nickel		Bestell-Nr. Stahl/VA	
	Typ-Nr.	Preis	Typ-Nr.	Preis	Typ-Nr.	Preis
kurz 3/8x24	06222845 (gold)	3,11 €	06222846	2,30 €	06222842	1,36 €
kurz M10x1	06222843 (gold)	3,15 €	06222847	2,80 €	06222840	1,54 €
kurz M10x1,25	06222844 (gold)	3,11 €	06222848	2,30 €	06222841	1,58 €
lang 3/8x24	06222825 (gold)	3,75 €	06222826	3,11 €	06222822	2,95 €
lang M10x1	06222823 (gold)	6,00 €	06222827	3,15 €	06222820 (30mm)	3,00 €
lang M10x1,25	06222824 (gold)	3,75 €	06222828	2,40 €	06222821	2,95 €

### mit Entlüfter:

kurz 10x1	06GS2371 (gold)	9,20 €	06GS2373	8,40 €
kurz 10x1,25	06GS2914 (gold)	9,40 €	06GS2392	7,50 €
lang 10x1	06GS2368	10,10 €	06GS2364	10,00 €
lang 10x1,25	06GS2369	10,10 €	06GS2365	10,00 €

### Verwendung der Bestell-Nummern:

Die Nummern neben den Schaubildern auf den nächsten Seiten in diesem Katalog geben nur den Typ, d.h. die letzten 4 Ziffern der Bestellnummer an. Zum vervollständigen der Bestellnummer hängen Sie bei den Anschlüssen die vierstellige Typ-Nr. an die Nummer "06GS" dran.

Beispiel: Ringanschluss 2 Abgänge Alu = Typ-Nr. 0071 ergibt 06GS plus 0071 = Artikelnr 06GS0071

# B & H Bremsleitung und Bremsleitunganschlüsse

## Entlüftungsschraube

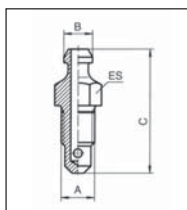

A	B	C	ES	Stahl	Alu	Inox
6x1	5	21,7	7	2360	2361	-

Stahl 6,20 €  
Alu 7,20 €



300015704 Mutter mit Olive für Bremsleitungsanschl. (5er Pack) 11,20 €

## Verwendung der Bestell-Nummern:

Die Nummern neben den Schaubildern auf den nächsten Seiten in diesem Katalog geben nur den Typ, d.h. die letzten 4 Ziffern der Bestellnummer an. Zum vervollständigen der Bestellnummer hängen Sie bei den Anschlüssen die vierstellige Typ-Nr. an die Nummer "06GS" dran.

Beispiel: Ringanschluss 2 Abgänge Alu = Typ-Nr. 0071 ergibt 06GS plus 0071 = Artikelnr 06GS0071

## Bremsverteiler

300033502	Bremsverteiler 2-Wege 180° Alu SBT M10x1 silber	25,00 €
300033503	Bremsverteiler 2-Wege 90° Alu SBT M10x1 silber	24,75 €
300033501	Bremsverteiler 3-Wege Alu SBT M10x1 silber	28,75 €
31656860	Bremsverteiler 3-Wege Daytona vorn Mess.	12,80 €
079654174	Bremsverteiler 4-Wege z.B.Duc Monster	25,00 €



079654174



300033501



300033502



300033503



31656860

## Bremsdruckregelventil Moto Guzzi

Da das originale Bremsdruckregelventil von den älteren Guzzi - Modellen mit den 09er Bremssattel für hinten nicht mehr produziert wird, können Sie Ihr Motorrad einfach auf die 08er Brembo Bremssättel in Verbindung mit dem oben aufgeführten 4 - Fach Bremsverteiler 079654174 umrüsten. Die Bremsleitung von der Vorderradbremse zum Verteileranschluss angepasst werden.





# Bremslichtschalter

300111401	Bremslichtschalt. Hydr.10x1, kurz SW14	10,00 €
300111402-Z	Bremslichtschalt. Hydr.10x1, 1-Banjo SW14	12,90 €
0626MQ30	Bremslichtschalt. Hydr.10x1, 2-Banjo SW14	14,40 €
300111403	Bremslichtschalt. Hydr.10x1,25, lang SW14	13,20 €
0626MQ31	Bremslichtschalt. Hydr.10x1,25, 2-Banjo SW14	13,90 €
25657001-Z	Bremslichtschalt. Hydr.10x1,25, kurz Cal.2vo	22,50 €
079654116	Bremslichtschalt. Hydr.M10x1 kurz SW22	17,70 €
079654114	Bremslichtschalt. Hydr.M10x1 1 Banjo SW22	17,80 €
25657001	Bremslichtschalt. Hydr.M10x1.25, Cal.2	22,25 €
03749845	Bremslichtschalt. Mikro Cal. Stone / EV	13,10 €
10441826	Bremslichtschalt. Mikro Kit PS13/PS16 m. Kabel neues Haltekit mit Kunststoffwinkel	19,00 €
10441812	Bremslichtschalt. Mikro o.Kabel (z.B. Cali 1100)	13,20 €
53940041A	Bremslichtschalt. Mikro o.Kabel (z.B. Cali 1100)	13,20 €
30749860	Bremslichtschalt. Mikro o.Kabel, nur Schalter	6,50 €
53940351A	Bremslichtschalt. Mikro PR 18/19 Duc 749/999	53,75 €
10467195	Bremslichtschalt. Mikro PR 18/19 Duc 749/999	30,00 €
10467171	Bremslichtschalt. Mikro PS 11 KTM,Hus.,ab 00`	20,25 €
10441820	Bremslichtschalt. Mikro PS 11 m.Gew.M6	8,79 €
10441813	Bremslichtschalt. Mikro PS13/16 m.Kabel	16,80 €
10441818	Bremslichtschalt. Mikro PS13/16 m.Stecker	27,25 €
53940041B	Bremslichtschalt. Mikro PS13/16 m.Stecker	27,25 €
53940211A	Bremslichtschalt. Mikro PSC 16 m.Kabel	31,50 €
10441821	Bremslichtschalt. Mikro PSC m.Kabel	19,40 €
28741100	Bremslichtschalt. Mikro M6x1 LM4/T5	13,70 €
39741101	Bremslichtschalt. Mikro Magurapumpe	9,70 €
98200214	Bremslichtschalt. Mikro Schraube M2	0,60 €



Nr.: 300111401



Nr.: 300111402-Z



Nr.: 0626MQ31



Nr.: 079654116



Nr.: 03749845



Nr.: 10441826



Nr.: 28741100



Nr.: 39741101



Nr.: 10441821

## Bremsleitungssätze aus Stahlflexbremsleitungen mit ABE oder TÜV-Gutachten von ABM

### Moto Guzzi

300111026	MG 750 S 3.tlg	131,50 €	400111248	600,750 Monster 93-99	1V	58,25 €
300111027	MG 750 S3 5.tlg	174,25 €	400111241	600,750,900 Mon.93-99	1H	53,25 €
300111028	MG 850 T 2.tlg	131,25 €	400111242	600,750,900 Mon.94-98	1K	63,50 €
300111009	MG 850 T3 5.tlg	174,25 €	400111271	650 Pantah SL 86-87	3V	131,25 €
300111011	MG 850 T3 Cali. 5.tlg	174,50 €	400111273	748 -916/ SP 94-98	1K	68,50 €
			400111246	748-998 m.SS-Trans.	1H	58,25 €
			400111255	748/916 94-98 m.SS-trans.2V		110,50 €
			400111245	748/916 m.SS-Trans.or.	3V	157,75 €
300111010	MG 850 T4 4.tlg	153,75 €				
300111033	MG 850 T5 83-85 4tlg.	154,00 €	400111256	750 F1	1H	58,25 €
300111008	MG 850 T5 86` 4.tlg,	152,75 €	400111204	750 F1	3V	131,25 €
300111012	MG 1000 Cal.2 5.tlg	174,50 €	400111205	750 Paso 86-90	3V	131,25 €
300111012S	MG 1000 Cal.2 schwarz 5.tlg	178,75 €	400111207	750 Sport -90	3V	131,25 €
300111013	MG 1000 Cal.3 4.tlg	154,00 €	400111208	750 Sport -90	1H	53,25 €
			400111209	750 Sport -90	1K	58,25 €
300111029	MG 1000 Convert 5.tlg	174,25 €	400111206	750,906,907 Paso	1H	53,25 €
300111014	MG 1000 G5 5.tlg	174,50 €				
300111044	MG 1000 Quota 93-96 1 Hint.	53,25 €	400111215	851 Sport 89	1H	53,25 €
300111043	MG 1000 Quota 93-96 3 Vorn	131,25 €	400111216	851 Sport 89 1K		58,25 €
300111005	MG 1000 S 4.tlg	153,75 €	400111214	851 Sport 89	3V	131,25 €
300111006	MG 1000 SP 4.tlg	154,00 €	400111217	851,888,SP5 90-94 2V		100,25 €
			400111219	851/888 Strada 92-	1K	63,50 €
300111007	MG 1000 SP2 4tlg.	153,75 €				
300111030	MG 1100 Cal. 93-99 4tlg.	154,00 €	400111269	860 GT 75-	3V	131,25 €
300111031	MG 1100 Cal. EV 00- 4.tlg	153,75 €	400111220	888 SP3 91	3V	131,25 €
300111001	MG LeMans 1 4.tlg	154,00 €	400111222	888 SP5 92-93	1H	53,25 €
300111037	MG LeMans 1 o.Int. 3V	131,25 €	400111224	900 D.,S2,Rep, 78-83	1H	53,25 €
300111002	MG LeMans 2/3 4.tlg	154,00 €	400111267	900 D/SS 76-82 o.Stahlr.	3V	131,25 €
			400111283	900 Darmah 78-83	2V	100,25 €
300111034	MG LeMans 2/3 o.Int.1H	58,50 €	400111223	900 Darmah 78-83	3V	131,25 €
300111036	MG LeMans 2/3 o.Int.2V	100,25 €	400111226	900 MHR,SS, 76-	1H	53,25 €
300111035	MG LeMans 2/3 o.Int.3V	131,25 €				
300111003	MG LeMans 4 85-88 4.tlg	154,00 €	400111257	900 Monster 96-99	3V	131,25 €
300111050	MG LeMans 4 85-88 4.tlg Carbon	164,95 €	400111258	900 Monster 94-99 2V		100,25 €
300111025	MG LeMans 5 89-91 4.tlg	153,75 €	400111268	900 Rep.m.Stahlr. 76-83 3V		131,25 €
			400111284	900 Replica 83	1K	63,50 €
300111004	MG Mille GT 4.tlg	154,00 €	400111285	900 SD 78`	1H	53,25 €
300111022	MG V 35 Imola 3.tlg	131,25 €	400111286	900 SD 78` m.Stahlr.	3V	131,25 €
300111021	MG V 35/50 3.tlg	131,25 €	400111266	900 SD o.Stahlr. 76-82	3V	131,25 €
300111020	MG V 50 Custom 4.tlg	153,75 €				
300111018	MG V 50 Monza 3.tlg	144,00 €	400111230	900 SS 89-90`	3V	131,25 €
300111032	MG V 50/2 `81 3.tlg	131,25 €	400111231	900 SS 89- 90`	1H	53,25 €
			400111232	900 SS 91-98	1K	63,50 €
300111042	MG V 50/2 77-78 4tlg.	153,75 €	400111233	900 SS /SL 91-98	2V	100,25 €
300111019	MG V 50/3 3.tlg vorn	159,00 €	400111225	900 SS,MHR,D,S2 o.Rohr 3V		131,25 €
300111015	MG V 65 4.tlg	153,75 €	400111237	900 Superl. 94-98	1H	53,25 €
300111024	MG V 65 Florida 3.tlg	131,25 €	400111238	906 Paso 89-91	3V	131,25 €
300111023	MG V 65 GT 3.tlg	131,25 €	400111243	907 Paso ie. 91-92	3V	131,25 €
300111016	MG V 65 Lario 3.tlg	131,50 €	400111287	ST 2 97	1K	63,50 €
300111017	MG V 65 SP 4.tlg	153,75 €	400111228	1000 MHR	1H	53,25 €
300111041	MG V 65 TT nur hint.1.tlg	58,25 €	400111229	1000 MHR	1K	58,25 €
300111039	MG V 65 TT nur vorn 2.tlg	100,25 €	400111227	1000 MHR	3V	131,25 €
300111040	MG V 7 Eldorado 3tlg.	131,25 €	400111276	748R, 996R, 998R 99-01	1K	68,50 €
300111046	MG V10 Centauro 96- 1 Hint.	53,25 €	400111399	750 SS 91-97 2V SB-Lenker		100,00 €
300111045	MG V10 Centauro 96- 3 Vorn	131,25 €	400111235	900SS 89-90/900 SL 94-98	1K	63,50 €
			400111396	916 94-98 1H		62,00 €
			400111272	996 98-01	2V	110,50 €
			400111288	998 FE 3-V		143,56 €
			400111274	Monster 1000 ie 03-	1H	58,25 €
			400111275	Monster 1000 ie 03-	1K	68,50 €
			400111240	Monster 1000 ie 03-	2V	131,25 €

### Ducati

400111277	851 88` 2V	100,25 €
400111278	900 D 83` 1K	63,50 €
400111281	900 SS ie. 3V ABE	143,50 €
400111280	916 94-98 3V ABE	143,50 €
400111280.2	916 94-98 3V ABE 90°	145,00 €
400111279	996 98-01 3V ABE	143,50 €
400111282	998 vo. 3V ABE	143,50 €
400111261	ST2, ST4 SS-Trans 2V	110,50 €
400111265	ST2, ST4 SS-Trans. 1H	58,25 €
400111260	ST2, ST4 SS-Trans. 3V	157,75 €
400111270	350 GT - 3V	131,25 €
400111213	400,600,750 SS 91-	57,25 €
400111210	400,600,750SS ES 91-	58,25 €
400111218	400-900SS,851,888 1H	53,50 €
400111200	500/600 Pantah -81, 3V	131,25 €
400111201	500/600 Pantah 1H	53,25 €
400111203	600 Pantah 82- 86 1K	63,50 €
400111202	600 Pantah 82-86 3V	131,25 €

Gegen einen geringen Aufpreis von 5 bis 10 € pro Kit, sind alle ABM Bremsleitungssätze auch mit Schrumpfschlauch bestellbar. Bitte den Farbwunsch bei der Bestellung mit angeben.

Lieferbare Schrumpfschlauchfarben: transparent, schwarz, blau, rot, weiß, grün oder auch Carbonlook.

Farbige Anschlüsse gibt es in folgenden Farben: silber (standard), gold, chrom, blau, schwarz, rot und titan.



[www.hightechforfun.de](http://www.hightechforfun.de)



# Brembo Bremsbeläge

Direkt vom Importeur: Für alle Motorräder, für alle Motorradfahrer.



## Die Bedeutung und Verwendung der verschiedenen Belagmischungen

### Sintermischung:

sie bestehen aus Metallanteilen, die mit Schmierstoffen und Schleifmitteln vermischt und bei sehr hohen Temperaturen miteinander verpresst werden.

Die Mischung wird während der Sinterung ohne Verwendung von Klebstoffen auf einer Trägerplatte mit der gewünschten Form fixiert. Die Metallanteile bestimmen den Reibwert des Bremsbelags, die Schmierstoffe tragen zur Bremsstabilität bei und die Schleifmittel halten die Bremsscheibe sauber.

### Organische Mischung:

Sie besteht hauptsächlich aus Harz als Bindemittel, Metallen, Schmierstoffen und Schleifmitteln. In diesem Fall wird der Reibwert durch die Metalle und Harze erzeugt, während die Schmierstoffe und Schleifmittel den o.a. Zweck erfüllen.

### Wahl der Mischung:

Bremsbeläge haben ihren idealen Anwendungsbereich, der von den unterschiedlichen Situationen abhängt, in denen der Bremsbelag verwendet wird:

**Racing – Fokus** auf höchste Bremsleistung bei hohen Temperaturen

**Road – Fokus** auf hohe Bremsstabilität bei mittleren Temperaturen

**Brembo hat die richtige Antwort für jede Anforderung!**

## Racing

### RC-Mischung ausschließlich für den Racingeinsatz

Reiner Racingbelag, ideal für alle Arten von Motorradrennen. Exzellenter Reibwert bei warmgebremsten Bremsscheiben und vor allem hervorragende Bremsstabilität bei hohen Betriebstemperaturen garantieren konstante Bremsleistungen über die gesamte Renndistanz.

### SC-Sintermischung für Racing/Road-Einsatz

Mit hohem Reibwert bei hohen Betriebstemperaturen. Material mit hoher Bremsstabilität unter allen Einsatzbedingungen. Dank gutem Kaltreibwert auch für den Straßeneinsatz geeignet.

Motorradtyp	Mischung	Material	Einsatz	Anwendung
Racing	RC	Carbon-Keramik	Racing	Vorderrad
	SC	Sintermetall	Racing und Road	Vorderrad
Road	SA	Sintermetall	Road	Vorderrad
	SP	Sintermetall	Road	Hinterrad
Off-Road	Carbon-Keramik	Carbon-Keramik	Road	Vorderrad Hinterrad
	SD	Sintermetall	Off-Road	Vorderrad Hinterrad
	SX	Sintermetall	Off-Road und Supermotard	Vorderrad Hinterrad
	TT	Carbon-Keramik	Off-Road (Road)	Vorderrad Hinterrad
Scooter	ST	Sintermetall	Scooter	Vorderrad Hinterrad
	Carbon-Keramik	Carbon-Keramik	Scooter	Vorderrad Hinterrad

## Road

### SA – Sintermischung

Spezifisch für die Vorderradbremse, zeichnet sich durch hervorragende Effizienz unter allen Einsatzbedingungen aus. Optimale Alternative zu den Original-Bremsbelägen

### Carbon-Keramik – Evolution

Der organischen Mischung mit höherem Carbonanteil. Hohe Kilometerleistung, gute Bremsleistungen sowohl bei hohen als auch niedrigen Betriebstemperaturen, auf trockener wie auf nasser Straße, zeichnen dieses Reibmaterial aus.

### SP- Sintermischung

Spezifisch für die Hinterradbremse, konstante Bremsleistung unter allen Einsatzbedingungen.

## Off-Road

### SX-Sinter Off-Road und Supermotard

Sehr aggressiver und temperaturresistenter Belag, empfohlen für Motocross und Supermotard. Bietet konstant hohe Bremsleistungen.

### SD-Sinter Off-Road

Gute Bremswirkung und Stabilität unter allen Einsatzbedingungen. Hohe Verschleißfestigkeit auch bei Einsatz im Schlamm. Weniger aggressiv als SX, daher besser dosiert.

### TT-Carbon-Keramik mit Metallanteilen

Auch für den Off-Road-Einsatz geeignet: Material mit hervorragenden Dosiereigenschaften, gleichermaßen für Trocken- und Nasseinsatz konzipiert. Besonders effizient in Situationen mit schlechter Bodenhaftung, wo es auf eine gute Dosierbarkeit ankommt.

## Scooter

### ST – Sintermischung

Spezifisch für Scooter, an Vorder- und Hinterradbremse einsetzbar. Dieses Material ist äußerst stabil und bietet konstante Bremsleistungen in allen Fahrsituationen. Es ist das ideale Material für die Maxiscooter der jüngsten Generation.

### Carbon-Keramik

Diese organische Mischung für Scooter weist ein optimales Preis/Leistungsverhältnis auf. Lange Lebensdauer und optimales Verhalten unter allen Einsatzbedingungen zeichnen diesen Bremsbelag aus.

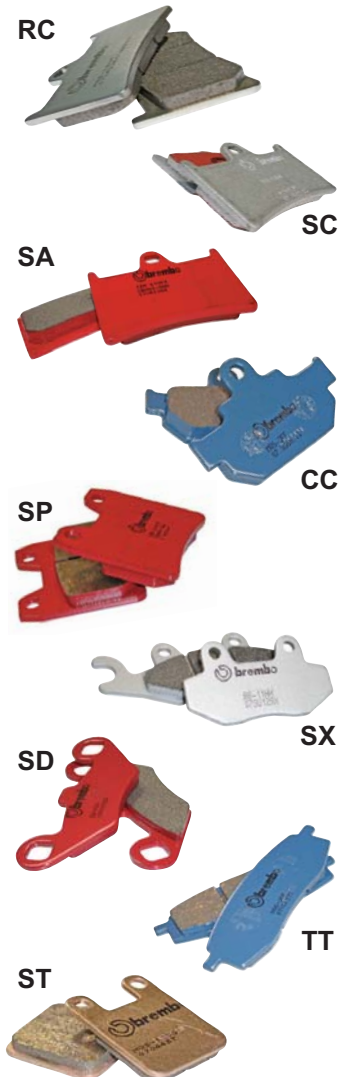

## APRILIA

50 AF1	86	NO	07008		07BB13..	05/10
50 AF1 FUTURA, EUROPA	90	NO	07009		07BB13..	05/10
50 AMICO F-X-SPORT	92-94	NO	07BB17..	10/50/07002/ST		
50 AREA 51	98	NO	07BB18..	10/11/07003ST	07BB18..	10/11/07003ST
50 BUSINESS	97	NO	07BB17..	10/50/07002/ST		
50 CLASSIC	96	NO	07BB17..	10/50/07002/ST		
50 CLUB	97	NO	07BB17..	10/50/07002/ST		
50 ET	85	NO	07BB01..			
50 ET TUAREG	86	NO	07009		07BB13..	05/10
50 GULLIVER	95	NO	07BB17..	10/50/07002/ST		
50 HABANA	99	NO	07BB18..	10/11/07003ST		
50 HABANA CUSTOM	99	NO	07BB18..	10/11/07003ST		
50 MC GULLIVER	95	NO	07BB17..	10/50/07002/ST		
50 MINI RX	04-	NO	07GR48..	04		
50 MX	03	NO	07012	ST	07BB13..	05/10
50 PEGASO		NO	07012	ST	07BB13..	05/10
50 RALLY-AC	96	NO	07BB17..	10/50/07002/ST		
50 RALLY LC	92-96	NO	07BB17..	10/50/07002/ST		
50 RALLY LC	97	NO	07BB17..	10/50/07002/ST	07BB17..	10/50/07002/ST
50 RED ROSE	88-89	NO	07008			
50 RED ROSE	90-91	NO	07009			
50 RED ROSE CLASSIC	92	NO	07009			
50 REPLICA	92	NO	07BB13..	05/10		
50 RS	93-95	NO	07BB01..	06/09/10/11	07BB01..	06/09/10/11/SP
50 RS	96-99	NO	07BB01..	06/09/10/11	07BB13..	05/10
50 RS, REPLICA	00	NO	07012	ST	07BB12..	05/TT
50 REPLICA	03	NO	07012	ST	07BB13..	05/10
50 RZ		NO	07015			
50 RX	90-91	NO	07009		07BB13..	05/10
50 RX	92	NO	07012	ST	07BB13..	05/10
50 RX RACING	04	NO	07012	ST	07BB13..	05/10
50 SCARABEO	94-97	NO	07BB17..	10/50/07002/ST		
50 SCARABEO	98-01	NO	07BB17..	10/50/07002/ST	07BB18..	10/11/07003ST
50 SCARABEO DE LUXE	98	NO	07BB17..	10/50/07002/ST	07BB17..	10/50/07002/ST
50 SCARABEO STREET	98	NO	07BB17..	10/50/07002/ST		
50 SCARABEO DITECH	02	NO	07BB17..	10/50/07002/ST	07020	ST
50 SCARABEO 4-stroke	04-	NO	07021	ST		
50 SONIC GP/SPICE	98	NO	07BB17..	10/50/07002/ST		
50 SR EUROPA	93	NO	07BB18..	10/11/07003ST		
50 SR R FACTORY	05-	NO	07BB17..	10/50/07002/ST	07020	ST
50 SR R	05-	NO	07BB17..	10/50/07002/ST	07020	ST
50 SR RACING	97	NO	07BB17..	10/50/07002/ST		
50 SR STREET	05-	NO	07BB17..	10/50/07002/ST	07020	ST
50 STEALTH LC	97	NO	07BB17..	10/50/07002/ST		
50 SR DITECH	00	NO	07BB17..	10/50/07002/ST	07020	ST
50 SR URBAN KID	93	NO	07BB18..	10/11/07003ST		
50 TUAREG	85	NO	07BB01..	06/09/10/11		
50 TUAREG	86	NO	07009		07BB13..	05/10
50 TUAREG RALLY	90	NO	07009		07BB13..	05/10
50 TUONO	04	NO	07049		07BB01..	06/09/10/11/SP
50 VIPER-REPLICA	94	NO	07BB18..	10/11/07003ST		
50 YOUNGER	97	NO	07BB17..	10/50/07002/ST		
100 SCARABEO	00-	NO	07021	ST		
100 SCARABEO 4-stroke	04-	NO	07021	ST		
125 AF1	86	NO	07BB09..	07	07BB01..	06/09/10/11/SP
125 AF1 REPLICA, SINTESI	88-89	NO	07GR56..	05/SC	07BB01..	06/09/10/11/SP
125 AF1 FUTURA, EUROPA	89-91	NO	07GR56..	05/SC	07BB01..	06/09/10/11/SP
125 ATLANTIC	03-	NO	07045	ST		
125 CLASSIC	96	NO	07GR14..	06	07BB01..	06/09/10/11/SP
125 ETX	86-87	NO	07006	ST	07BB01..	06/09/10/11/SP
125 ETX	99	NO	07012	ST		
125 HABANA	99	NO	07021	ST		
125 HABANA CUSTOM	00	NO	07021	ST		
125 HABANA DITECH	02	NO	07021	ST		
125 LEONARDO	95-98	NO			07BB18..	10/11/07003ST
125 LEONARDO	99	NO	07021	ST	07021	ST
125 MOJITO	02-	NO	07021	ST		
125 MX SUPERMOTARD	04	NO	07BB04..	10/50/SA/SD/SX/TT	07015	
125 PEGASO	90-91	NO	07GR14..	06	07BB07..	08
125 PEGASO	92-	NO	07012	ST	07015	
125 RED ROSE	89	NO	07006	ST	07BB01..	06/09/10/11/SP
125 RED ROSE	90	NO	07GR14..	06	07BB01..	06/09/10/11/SP
125 RS	99-05	NO	07GR56..	05/SC	07BB01..	06/09/10/11/SP
125 RS	06-	NO			07020	ST



## APRILIA

125 RS, EXTREMA	93-98	NO	07GR56..	05/SC	07BB01..	06/09/10/11/SP
125 RS PISTA	04-05	NO	07GR56..	05/SC	07BB01..	06/09/10/11/SP
125 RX	86-89	NO	07006	ST		
125 RX	90	NO	07BB09..	07	07015	
125 RX	91	NO	07BB16..	06	07BB07..	08
125 RX	92	NO	07012	ST	07014	
125 RX	96	NO	07BB04..	10/50/SA/SD/SX/TT	07BB07..	08
125 SCARABEO	99	NO	07006	ST	07020	ST
125 SCARABEO GT	03	NO	07006	ST	07020	ST
125 SPORTCITY	05-	NO	07006	ST	07020	ST
125 SPORT PRODUCTION	92	NO	07GR56..	05/SC	07BB01..	06/09/10/11/SP
125 SR	99	NO	07021	ST	07020	ST
125 TUAREG RALLY	86-88	NO	07006	ST		
125 TUAREG RALLY	89	NO	07BB09..	07	07BB01..	06/09/10/11/SP
125 TUAREG RALLY	90-91	NO	07BB16..	06	07015	
125 TUAREG RALLY	92	NO	07GR14..	06	07015	
125 TUAREG WIND	88	NO	07BB09..	07	07BB13..	05/10
125 TUAREG WIND	89	NO	07GR14..	06	07BB01..	06/09/10/11/SP
125 TUAREG WIND	90	NO	07GR14..	06	07BB07..	08
125 TUONO	04	NO	07GR56	05/SC	07BB01..	06/09/10/11/SP
125 TX	86	NO	07008			
150 LEONARDO	96-98	NO			07BB18..	10/11/07003ST
150 LEONARDO	99	NO	07021	ST	07021	ST
150 SCARABEO	99	NO	07006	ST	07020	ST
150 SR	99	NO	07021	ST	07020	ST
200 ATLANTIC	03	NO	07045	ST	07020	ST
200 CLIMBER	93	NO	07BB01..	06/09/10/11	07BB01..	06/09/10/11/SP
200 SCARABEO	01	NO	07006	ST	07020	ST
200 SCARABEO GT	03	NO	07006	ST	07020	ST
200 SPORTCITY	05-	NO	07006	ST	07020	ST
240 CLIMBER	89-90	NO	07009		07BB13..	05/10
240 TX	86	NO	07BB12..	05/TT		
250 AF1 REPLICIA	90	NO	07BB15..	07/10/11/RC/SA/SC	07BB12..	05/TT
250 LEONARDO (Grimeca cal.)	99-	NO	07006	ST	07020	ST
250 LEONARDO	99-	NO	07021	ST	07020	ST
250 RS	95-98	SI	07BB15..	07/10/11/RC/SA/SC	07BB01..	06/09/10/11/SP
250 RS	99-	SI	07BB19..	07/10/50/RC/SA/SC	07BB01..	06/09/10/11/SP
250 RX	86	NO	07BB01..	06/09/10/11		
250 SCARABEO	04	NO	07045	ST	07020	ST
250 TUAREG RALLY	86	NO	07006	ST	07BB01..	06/09/10/11/SP
275 CLIMBER	89-90	NO	07009		07BB13..	05/10
280 R, CLIMBER	92	NO	07BB12..	05/TT	07BB12..	05/TT
300 LEONARDO (Grimecacal.)	05	SI	07006	ST	07021	ST
311 TX	86	NO	07BB12..	05/TT	07BB12..	05/TT
312 TX, TXR	88-89	NO	07BB12..	05/TT		
350 ETX	86	NO	07006	ST	07BB01..	06/09/10/11/SP
350 RALLY	86	NO	07BB09..	07	07BB01..	06/09/10/11/SP
350 WIND	87		07006	ST	07BB01..	06/09/10/11/SP
350 TUAREG	88	NO	07BB16..	06	07BB07..	08
350 TUAREG WIND	90	NO	07BB16..	06	07BB07..	08
450 RXV	06-	NO	07KA17..	05/SD/SX/TT	07YA41..	SD/SX
450 SXV	06-	NO			07YA41..	SD/SX
500 ATLANTIC	01-02	NO	07006	ST	07020	ST
500 ATLANTIC (right cal.)	03	NO	07006	ST	07020	ST
500 ATLANTIC (left cal.)	03		07057			
500 ATLANTIC SPRINT	06-	NO	07045	ST	07020	ST
500 SCARABEO (right cal.)	03	NO	07006	ST	07020	ST
500 SCARABEO (left cal.)	03		07057			
500 SCARABEO	06-	SI				
550 RXV	06-	NO	07KA17..	05/SD/SX/TT	07YA41..	SD/SX
550 SXV	06-	NO			07YA41..	SD/SX
600 ETX	86	NO	07006	ST	07BB01..	06/09/10/11/SP
600 PEGASO	90	NO	07GR14..	06	07015	
600 TUAREG	86-87	NO	07006	ST	07BB01..	06/09/10/11/SP
600 TUAREG	88	NO	07BB16..	06	07BB07..	08
600 TUAREG WIND	88-89	NO	07BB06..	06	07BB01..	06/09/10/11/SP
600 TUAREG WIND	90	SI	07BB07..	08	07BB07..	08
650 MOTO	95	NO	07BB03..	06/10/11/50/SA	07BB07..	08
650 PEGASO	92-95	NO	07GR21..	06	07BB07..	08
650 PEGASO	96	NO	07BB04..	10/50/SA/SD/TT	07BB07..	08
650 PEGASO	97-03	NO	07BB03..	06/10/11/50/SA	07BB07..	08
650 PEGASO	04	NO	07BB03..	06/10/11/50/SA	07BB02..	10/50/SD/SX/TT
650 PEGASO I.E.	01	NO	07BB03..	06/10/11/50/SA	07BB02..	10/50/SD/SX/TT

## APRILIA

650 PEGASO I.E.	01	NO	07BB03..	06/10/11/50/SA	07BB02..	10/50/SD/SX/TT
650 PEGASO STRADA	05	NO	07BB19..	07/10/50/RC/SA/SC	07BB02..	10/50/SD/SX/TT
650 PEGASO TRAIL	06-	NO	07BB03..	06/10/11/50/SA	07BB02..	10/50/SD/SX/TT
1000 BLU MARTIN	02	SI	07BB19..	07/10/50/RC/SA/SC	07BB20..	10/50
1000 ETV CAPONORD	01-	SI	07BB03..	06/10/11/50/SA	07BB20..	10/50
1000 RST FUTURA	01	SI	07BB19..	07/10/50/RC/SA/SC	07BB04..	10/50/SP
1000 RSV	97	SI	07BB19..	07/10/50/RC/SA/SC	07BB20..	10/50
1000 RSV FACTORY	04-	SI	07BB05..	10/RC/SA/SC	07BB20..	10/50
1000 RSV NERA	04	SI	07BB05..	10/RC/SA/SC	07BB20..	10/50
1000 RSV R	00	SI	07BB19..	07/10/50/RC/SA/SC	07BB20..	10/50
1000 RSV R	01-	SI	07BB05..	10/RC/SA/SC	07BB20..	10/50
1000 RSV SL FALCO	00	SI	07BB19..	07/10/50/RC/SA/SC	07BB20..	10/50
1000 RSV SP	00	SI	07BB19..	07/10/50/RC/SA/SC	07BB20..	10/50
1000 TUONO R	03-	SI	07BB05..	10/RC/SA/SC	07BB20..	10/50
1000 TUONO FIGHTER	03	SI	07BB19..	07/10/50/RC/SA/SC	07BB20..	10/50
1000 TUONO RACING	04-05	SI	07BB05..	10/RC/SA/SC	07BB20..	10/50

## BENELLI

50 491 GT, SPORT	97	NO	07BB17..	10/50/07002/ST	07BB17..	10/50/07002/ST
50 491 NAKED	99	NO	07BB17..	10/50/07002/ST		
50 491 ST	01	NO	07BB17..	10/50/07002/ST		
50 ARMY, RACING, SUPERBIKE	97	NO	07BB17..	10/50/07002/ST	07BB17..	10/50/07002/ST
50 CHRONO	92-93	NO	07009			
50 CHRONO	94	NO	07BB17..	10/50/07002/ST		
50 DEVIL	92	NO	07GR17..	05	07008	
50 K2	98	NO	07BB17..	10/50/07002/ST	07BB17..	10/50/07002/ST
50 KB-X RACE	95	NO	07041	ST		
50 NAMUR	99	NO	07BB17..	10/50/07002/ST	07BB17..	10/50/07002/ST
50 PEPE	99-04	NO	07BB17..	10/50/07002/ST		
50 SPRING	92	NO	07GR17..	05	07008	
100 K2	99	NO	07BB18..	10/11/07003ST		
100 NAKED	02	NO	07BB17..	10/50/07002/ST		
100 PEPE	99	NO	07BB17..	10/50/07002/ST		
125 ADIVA	00	NO	07BB18..	10/11/07003ST	07047	
125 BORN IN HELL	98	NO	07BB19..	07/10/50/RC/SA/SC	07002	ST
125 BX	89	NO	07GR56..	05/SC	07BB01..	06/09/10/11/SP
125 BXK	88	NO	07BB01..	09/10/11	07BB13..	05/10
125 CUSTOM	85	NO	07BB01..	09/10/11		
125 JARNO	89	SI	07GR56..	05/SC	07BB01..	06/09/10/11/SP
125 2C TURISMO, SPORT		NO	07BB01..	09/10/11		
125 2C 4T		NO	07BB01..	09/10/11		
125 VELVET	99-04	NO	07BB18..	10/11/07003ST	07BB18..	10/11/07003ST
125 VELVET TOURING	01	NO	07BB18..	10/11/07003ST	07BB18..	10/11/07003ST
150 ADIVA	00	NO	07BB18..	10/11/07003ST	07047	
150 VELVET	00-04	NO	07BB17..	10/50/07002/ST	07BB17..	10/50/07002/ST
150 VELVET TOURING	01	NO	07BB18..	10/11/07003ST	07BB17..	10/50/07002/ST
250 VELVET	99	NO	07012	ST	07BB18..	10/11/07003ST
250 VELVET TOURING	01	NO	07012	ST	07BB18..	10/11/07003ST
254	83	NO	07GR01..	01		
354 TURISMO, SPORT	83	SI	07BB01..	09/10/11	07BB14..	08/10/SP
400 VELVET DUSK	03	NO	07012	ST	07BB17..	10/50/07002/ST
504 SPORT	76	SI	07BB01..	09/10/11	07BB14..	08/10/SP
654	83	SI	07BB01..	09/10/11	07BB14..	08/10/SP
654 SPORT	83	SI	07BB01..	09/10/11	07BB14..	08/10/SP
750 SEI	75	SI	07BB14..	08/10		
900 SEI	78	SI	07BB14..	08/10	07BB23..	07
900 TORNADO 3	00-02	SI	07BB19..	07/10/50/RC/SA/SC	07BB01..	06/09/10/11/SP
900 TORNADO 3	03	SI	07BB05..	10/RC/SA/SC	07BB20..	10/50
1100 TNT	04-04	SI	07BB19..	07/10/50/RC/SA/SC	07BB01..	06/09/10/11/SP
1130 TNT	05	SI	07BB19..	07/10/50/RC/SA/SC	07BB20..	10/50
1130 TNT SPORT	05-	SI	07BB05..	10/RC/SA/SC	07BB20..	10/50
1130 TNT CAFE' RACER	05-	SI	07BB05..	10/RC/SA/SC	07BB20..	10/50
1130 TNT TITATIUM	05-	SI	07BB05..	10/RC/SA/SC	07BB20..	10/50
1130 TORNADO TRE	06-	SI	07BB05..	10/RC/SA/SC	07BB20..	10/50
1130 TRE-K	06-	SI	07BB19..	07/10/50/RC/SA/SC	07BB20..	10/50

## BIMOTA

FURANO	93	SI	07BB15..	07/10/11/RC/SA/SC	07BB01..	06/09/10/11/SP
DB 1	87	SI	07BB14..	08/10	07BB01..	06/09/10/11/SP
DB 1 RS	87	SI	07BB15..	07/10/11/RC/SA/SC	07BB01..	06/09/10/11/SP



## BIMOTA

DB 2	92	SI	07BB15..	07/10/11/RC/SA/SC	07BB01..	06/09/10/11/SP
HB 2	80	SI	07BB14..	08/10	07BB14..	08/10/SP
HB 3	82	SI	07BB14..	08/10	07BB14..	08/10/SP
KB 1/A	78	SI	07BB14..	08/10	07BB14..	08/10/SP
KB 2/S	81	SI	07BB14..	08/10	07BB14..	08/10/SP
KB 2	81	SI	07BB14..	08/10	07BB14..	08/10/SP
KB 3	82	SI	07BB14..	08/10	07BB14..	08/10/SP
SB 3	80	SI	07BB14..	08/10	07BB14..	08/10/SP
SB 4	82	SI	07BB14..	08/10	07BB14..	08/10/SP
YB 4	88	SI	07BB15..	07/10/11/RC/SA/SC	07BB01..	06/09/10/11/SP
YB 6	87	SI	07BB15..	07/10/11/RC/SA/SC	07BB01..	06/09/10/11/SP
YB 7	89	SI	07BB15..	07/10/11/RC/SA/SC	07BB01..	06/09/10/11/SP
YB 8	90	SI	07BB15..	07/10/11/RC/SA/SC	07BB01..	06/09/10/11/SP
500 V due	97	SI	07BB15..	07/10/11/RC/SA/SC	07BB01..	06/09/10/11/SP
600 BELLARIA	90	SI	07BB15..	07/10/11/RC/SA/SC	07BB01..	06/09/10/11/SP
600 YB 9 SR/SRI	97	SI	07BB15..	07/10/11/RC/SA/SC	07BB01..	06/09/10/11/SP
650 SUPERMONO BIPOSTO	97	NO	07BB15..	07/10/11/RC/SA/SC	07BB01..	06/09/10/11/SP
750 SB7	96	SI	07BB15..	07/10/11/RC/SA/SC	07BB01..	06/09/10/11/SP
851/906 TESI	91	SI	07BB15..	07/10/11/RC/SA/SC	07BB01..	06/09/10/11/SP
900 DB4	99	SI	07BB19..	07/10/50/RC/SA/SC	07BB01..	06/09/10/11/SP
900 MANTRA	97	SI	07BB15..	07/10/11/RC/SA/SC	07BB01..	06/09/10/11/SP
1000 DB5	05-	SI	07BB05..	10/RC/SA/SC	07BB20..	10/50
1000 DB6 DELIRIO	06-	SI	07BB05..	10/RC/SA/SC	07BB20..	10/50
1000 SB8 K GOBERT	04-	SI	07BB19..	07/10/50/RC/SA/SC	07BB17..	10/50
1000 SB8 K SANTAMONICA	04-	SI	07BB19..	07/10/50/RC/SA/SC	07BB17..	10/50
1000 SB8 R	98	SI	07BB19..	07/10/50/RC/SA/SC	07BB01..	06/09/10/11/SP
1000 TESI 2D	04-	NO	07BB15..	07/10/11/RC/SA/SC	07BB17..	10/50
1000 TUATARA	90	SI	07BB15..	07/10/11/RC/SA/SC	07BB01..	06/09/10/11/SP
1000 YB 11	97	SI	07BB15..	07/10/11/RC/SA/SC	07BB01..	06/09/10/11/SP
1100 SB6	97	SI	07BB15..	07/10/11/RC/SA/SC	07BB01..	06/09/10/11/SP
1100 SB6	97	SI	07BB15..	07/10/11/RC/SA/SC	07BB01..	06/09/10/11/SP
1200 YB 5 FS	87	SI	07BB14..	08/10	07BB01..	06/09/10/11/SP

## CAGIVA

50 BLUES	89	NO	07006	ST	07BB13..	05/10
50 CITY	92-94	NO	07032			
50 CITY LUCKY	95	NO	07005			
50 COCIS	89	NO	07BB01..	06/09/10/11	07BB13..	05/10
50 CORSA	98	NO	07BB12..	05/TT		
50 CUCCIOLO	97	NO	07BB01..	06/09/10/11		
50 LUCKY EXPLORER	88	NO	07BB01..	06/09/10/11	07BB13..	05/10
50 MANTIS	98	NO	07BB12..	05/TT		
50 MITO	99	NO	07027		07BB12..	05/TT
50 NUVOLA	00	NO	07BB01..	06/09/10/11		
50 PRIMA	92	NO	07BB01..	06/09/10/11	07BB01..	06/09/10/11/SP
50 PROGRESS	98	NO	07BB12..	05/TT		
50 SUPER CITY	92	NO	07BB01..	06/09/10/11	07BB01..	06/09/10/11/SP
50 WMX	89	NO	07BB09..	07	07015	
50 W4	92	NO	07BB01..	06/09/10/11	07BB01..	06/09/10/11/SP
80 COCIS	91	NO	07BB01..	06/09/10/11	07BB13..	05/10
80 PRIMA	92	NO	07GR17..	05	07013	ST
80 SUPER CITY	92-93	NO	07BB01..	06/09/10/11	07BB01..	06/09/10/11/SP
80 SUPER CITY	94	NO	07BB16..	06	07BB01..	06/09/10/11/SP
80 W4	92	NO	07BB01..	06/09/10/11	07BB01..	06/09/10/11/SP
116 STELLA	97	NO	07027			
125 ALETTA ORO	85-86	NO	07BB13..	05/10		
125 ALETTA ORO	87	NO	07BB01..	06/09/10/11	07BB01..	06/09/10/11/SP
125 ALETTA ROSSA	83	NO	07BB13..	05/10		
125 BLUES	89-93	NO	07006	ST	07BB01..	06/09/10/11/SP
125 CROSS	84-87	NO	07BB01..	06/09/10/11		
125 CROSS	88	NO	07BB09..	07	07BB07..	08
125 CRUISER	87	NO	07BB09..	07	07BB01..	06/09/10/11/SP
125 CUCCIOLO	98-99	NO	07BB17..	10/50/07002/ST		
125 CUCCIOLO	00-	NO	07BB01..	06/09/10/11		
125 DAKAR	88	NO	07BB01..	06/09/10/11	07BB13..	05/10
125 E2	86	NO	07BB13..	05/10		
125 ELECTRA,ELEFANT	83-86	NO	07BB13..	05/10		
125 ELECTRA	87	NO	07BB01..	06/09/10/11		
125 ELEFANT 3	86	NO	07BB01..	06/09/10/11		
125 FRECCIA C9		NO	07BB09..	07	07BB01..	06/09/10/11/SP
125 FRECCIA C10	88-89	NO	07BB16..	06	07BB01..	06/09/10/11/SP
125 FRECCIA C12	89	NO	07BB16..	06	07BB01..	06/09/10/11/SP

## CAGIVA

125 FRECCIA C10						
ANNIVERSARY	89	NO	07BB16..	06	07BB01..	06/09/10/11/SP
125 LUCKY EXPLORER	88	NO	07BB09..	07	07BB13..	05/10
125 K 7	90	NO	07BB16..	06	07BB01..	06/09/10/11/SP
125 MITO	90	NO	07BB16..	06	07BB01..	06/09/10/11/SP
125 MITO 2	92	NO	07BB15..	07/10/11/RC/SA/SC	07BB01..	06/09/10/11/SP
125 N1	96	NO	07BB15..	07/10/11/RC/SA/SC	07BB01..	06/09/10/11/SP
125 N 90	90	NO	07BB16..	06	07BB13..	05/10
125 NUVOLA	00	NO	07BB01..	06/09/10/11		
125 PASSING	95	NO	07005			
125 PLANET	97	NO	07BB15..	07/10/11/RC/SA/SC	07BB01..	06/09/10/11/SP
125 PRIMA	92	NO	07GR17..	05	07013	ST
125 RAPTOR	03	NO	07BB15..	07/10/11/RC/SA/SC	07BB01..	06/09/10/11/SP
125 RAPTOR	05	NO	07BB19..	07/10/50/RC/SA/SC	07BB01..	06/09/10/11/SP
125 ROADSTAR	96	NO	07006	ST		
125 SPORT	85	SI	07BB13..	05/10	07BB13..	05/10
125 SUPER CITY	92	NO	07BB16..	06	07BB01..	06/09/10/11/SP
125 SXT, SST	81	NO	07BB13..	05/10		
125 TAMANACO	89	NO	07BB16..	06	07BB13..	05/10
125 WMX	87-88	NO	07BB09..	07		
125 WMX	89	NO	07BB09..	07	07BB07..	08
125 W 8	91-95	NO	07BB01..	06/09/10/11	07BB01..	06/09/10/11/SP
125 W 8	96	NO	07BB16..	06	07BB07..	08
190 VMX		NO	07BB01..	06/09/10/11		
200 ALETTA ELECTRA	83	NO	07BB13..	05/10		
200 CROSS	83	NO	07BB13..	05/10		
200 ELEFANT	85-87	NO	07BB01..	06/09/10/11		
200 ROADSTAR	96	NO	07006	ST		
250 SST	81	NO	07BB01..	06/09/10/11		
250 SXT	83	NO	07BB01..	06/09/10/11		
250 WMX	87-88	NO	07BB09..	07		
250 WMX	89	NO	07BB09..	07	07BB07..	08
350 ALA AZZURRA	83	SI	07BB01..	06/09/10/11	07BB01..	06/09/10/11/SP
350 ALA BLU	83	NO	07BB01..	06/09/10/11		
350 ALA ROSSA	83	NO	07BB01..	06/09/10/11		
350 ELEFANT	85	NO	07BB06..	06	07BB01..	06/09/10/11/SP
350 ALA VERDE	83	NO	07BB01..	06/09/10/11		
350 SST	80	NO	07BB01..	06/09/10/11		
350 SXT	83	NO	07BB01..	06/09/10/11		
350 T4, T4R	87	NO	07BB01..	06/09/10/11		
350 W12	92	NO	07BB16..	06	07BB01..	06/09/10/11/SP
500 CANYON	99	NO	07HO35..	09/SA	07YA20..	08/SP
500 CROSS	80	NO	07BB01..	06/09/10/11		
500 RIVER	00	SI	07BB14..	08/10	07BB01..	06/09/10/11/SP
500 T4 R	87	NO	07BB01..	06/09/10/11		
600 CANYON	95	NO	07HO23..	07/SA	07YA22..	06/SD/TT
600 RIVER	94	NO	07BB15..	07/10/11/RC/SA/SC	07BB01..	06/09/10/11/SP
600 W 16	95	NO	07BB16..	06	07BB07..	08
650 ALA AZZURRA	85	SI	07BB01..	06/09/10/11	07BB01..	06/09/10/11/SP
650 ELEFANT	85-87	NO	07BB06..	06	07BB01..	06/09/10/11/SP
650 RAPTOR	01	SI	07BB19..	07/10/50/RC/SA/SC	07BB20..	10/50/07004/ST
650 V RAPTOR	01	SI	07BB19..	07/10/50/RC/SA/SC	07BB20..	10/50/07004/ST
750 ELEFANT	87	NO	07BB06..	06	07BB01..	06/09/10/11/SP
750 ELEFANT	88-90	NO	07BB06..	06	07BB16..	06
750 LUCKY EXPLORER	88	NO	07BB06..	06	07BB01..	06/09/10/11/SP
900 CANYON I.E.	97-98	NO	07HO35..	09/SA	07YA20..	08/SP
900 GRAN CANYON	99	NO	07HO30..	05/RC/SA/SC	07YA20..	08/SP
900 ELEFANT I.E.	90	NO	07HO35..	09/SA	07YA20..	08/SP
900 ELEFANT	93	SI	07BB04..	10/SA	07BB04..	10/50/SD/SP/TT
1000 NAVIGATOR	00	SI	07HO30..	05/RC/SA/SC	07YA22..	06/SD/TT
1000 RAPTOR	00	SI	07BB19..	07/10/50/RC/SA/SC	07BB20..	10/50/07004/ST
1000 V-RAPTOR	00	SI	07BB19..	07/10/50/RC/SA/SC	07BB20..	10/50/07004/ST
1000 X-RAPTOR	03	SI	07BB05..	10/RC/SA/SC	07BB20..	10/50/07004/ST
1000 XTRA RAPTOR	02	SI	07BB19..	07/10/50/RC/SA/SC	07BB20..	10/50/07004/ST
1000 X3 RAPTOR	04	SI	07BB19..	07/10/50/RC/SA/SC	07BB20..	10/50/07004/ST

## DUCATI

350 F3	88	SI	07BB01..	06/09/10/11	07BB01..	06/09/10/11/SP
350 SUPERSPORT 350	92	NO	07BB15..	07/10/11/RC/SA/SC	07BB01..	06/09/10/11/SP
350 XL	82	SI	07BB01..	06/09/10/11	07BB01..	06/09/10/11/SP
400 MONSTER 400	95->97	NO	07BB15..	07/10/11/RC/SA/SC	07BB01..	06/09/10/11/SP
400 MONSTER 400	03->04	SI	07BB19..	07/10/50/51/52/RC/SA/SC	07BB01..	06/09/10/11/SP



## DUCATI

400	MONSTER 400 (Monodisco)	05	NO	07BB19..	07/10/50/51/52/RC/SA/SC	07BB01..	06/09/10/11/SP
400	MONSTER 400 DARK	03	SI	07BB19..	07/10/50/51/52/RC/SA/SC	07BB01..	06/09/10/11/SP
400	SUPERSPORT 400	93->97	NO	07BB15..	07/10/11/RC/SA/SC	07BB01..	06/09/10/11/SP
500	PANTAH	77	SI	07BB01..	06/09/10/11	07BB01..	06/09/10/11/SP
500	502 SINGLE	93	SI	07BB15..	07/10/11/RC/SA/SC	07BB01..	06/09/10/11/SP
500	502 SUPERMONO	93	SI	07BB15..	07/10/11/RC/SA/SC	07BB01..	06/09/10/11/SP
600	MONSTER 600	93->97	NO	07BB15..	07/10/11/RC/SA/SC	07BB01..	06/09/10/11/SP
600	MONSTER 600, DARK	98	NO	07BB15..	07/10/11/RC/SA/SC	07BB01..	06/09/10/11/SP
600	MONSTER 600, DARK, DARK CITY	00	NO	07BB19..	07/10/50/51/52/RC/SA/SC	07BB01..	06/09/10/11/SP
600	MONSTER 600 CITY, DARK CITY	99	NO	07BB15..	07/10/11/RC/SA/SC	07BB01..	06/09/10/11/SP
600	MONSTER 600 ME- TALLIC	00->01	NO	07BB19..	07/10/50/51/52/RC/SA/SC	07BB01..	06/09/10/11/SP
600	SUPERSPORT 600	91->97	NO	07BB15..	07/10/11/RC/SA/SC	07BB01..	06/09/10/11/SP
600	PANTAH	81	SI	07BB14..	08/10	07BB01..	06/09/10/11/SP
620	MONSTER 620 (Bidisco)	05	SI	07BB19..	07/10/50/51/52/RC/SA/SC	07BB01..	06/09/10/11/SP
620	MONSTER 620, DARK	04	SI	07BB19..	07/10/50/51/52/RC/SA/SC	07BB01..	06/09/10/11/SP
620	MONSTER 620 DARK (Monodisco)	04	NO	07BB19..	07/10/50/51/52/RC/SA/SC	07BB01..	06/09/10/11/SP
620	MONSTER 620 DARK (Monodisco)	05	NO	07BB19..	07/10/50/51/52/RC/SA/SC	07BB01..	06/09/10/11/SP
620	MONSTER 620 i.e, MONSTER 620 S i.e.	02	SI	07BB19..	07/10/50/51/52/RC/SA/SC	07BB01..	06/09/10/11/SP
620	MONSTER 620 i.e, MONSTER 620 S i.e., DARK	03	NO	07BB19..	07/10/50/51/52/RC/SA/SC	07BB01..	06/09/10/11/SP
620	MONSTER 620 i.e DARK	02	NO	07BB19..	07/10/50/51/52/RC/SA/SC	07BB01..	06/09/10/11/SP
620	MULTISTRADA 620 (Bidisco)	05	SI	07BB04..	10/50/SA	07BB01..	06/09/10/11/SP
620	MULTISTRADA 620 DARK (Monodisco)	05	NO	07BB19..	07/10/50/51/52/RC/SA/SC	07BB01..	06/09/10/11/SP
620	MULTISTRADA 620 DS	03	SI	07BB19..	07/10/50/51/52/RC/SA/SC	07BB20..	10/11/50
620	SUPERSPORT 620 S	03	SI	07BB19..	07/10/50/51/52/RC/SA/SC	07BB20..	10/11/50
650	INDIANA	86	NO	07BB06..	06	07BB01..	06/09/10/11/SP
650	SL	84	SI	07BB14..	08/10	07BB01..	06/09/10/11/SP
695	MONSTER 695	06->	SI	07BB04..	10/50/SA	07BB01..	06/09/10/11/SP
696	MONSTER 696	08->	SI	07BB19..	07/10/50/51/52/RC/SA/SC	07BB20..	10/11/50
748	748	00->02	SI	07BB19..	07/10/50/51/52/RC/SA/SC	07BB01..	06/09/10/11/SP
748	748 BIPOSTO	95->97	SI	07BB15..	07/10/11/RC/SA/SC	07BB01..	06/09/10/11/SP
748	748 BIPOSTO	98	SI	07BB15..	07/10/11/RC/SA/SC	07BB01..	06/09/10/11/SP
748	748 BIPOSTO	99	SI	07BB19..	07/10/50/51/52/RC/SA/SC	07BB01..	06/09/10/11/SP
748	748 R	00	SI	07BB19..	07/10/50/51/52/RC/SA/SC	07BB01..	06/09/10/11/SP
748	748 R	01->02	SI	07BB05..	10/51/RC/SA/SC	07BB01..	06/09/10/11/SP
748	748 S	00->02	SI	07BB19..	07/10/50/51/52/RC/SA/SC	07BB01..	06/09/10/11/SP
748	748 SP	95->97	SI	07BB15..	07/10/11/RC/SA/SC	07BB01..	06/09/10/11/SP
748	748 SPS	98->99	SI	07BB19..	07/10/50/51/52/RC/SA/SC	07BB01..	06/09/10/11/SP
748	749	03->07	SI	07BB05..	10/51/RC/SA/SC	07BB20..	10/11/50
748	749 DARK	05->06	SI	07BB05..	10/51/RC/SA/SC	07BB20..	10/11/50
748	749 R	03->07	SI	07BB05..	10/51/RC/SA/SC	07BB20..	10/11/50



## DUCATI

748	749 S	03->07	SI	07BB05..	<b>10/51/RC/SA/SC</b>	07BB20..	<b>10/11/50</b>
750	F1	86	SI	07BB15..	07/10/11/RC/SA/SC	07BB01..	06/09/10/11/SP
750	INDIANA	89	NO	07BB06..	06	07BB01..	06/09/10/11/SP
750	LAGUNA SECA	87	SI	07BB15..	07/10/11/RC/SA/SC	07BB14..	08/10/SP
750	MONSTER 750 (bidisco)	96->98	SI	07BB15..	07/10/11/RC/SA/SC	07BB01..	06/09/10/11/SP
750	MONSTER 750 (monodisco)	96->97	NO	07BB15..	07/10/11/RC/SA/SC	07BB01..	06/09/10/11/SP
750	MONSTER 750, METALLIC, DARK	00->01	SI	07BB19..	07/10/50/51/52/RC/SA/SC	07BB01..	06/09/10/11/SP
750	MONSTER 750 CITY, DARK CITY	99	SI	07BB15..	07/10/11/RC/SA/SC	07BB01..	06/09/10/11/SP
750	MONSTER 750 DARK i.e.	02	SI	07BB19..	07/10/50/51/52/RC/SA/SC	07BB01..	06/09/10/11/SP
750	PASO	87->88	SI	07BB14..	08/10	07BB01..	06/09/10/11/SP
750	SANTAMONICA	87	SI	07BB14..	08/10	07BB14..	08/10/SP
750	SPORT	74->76	SI	07BB14..	08/10	07BB01..	06/09/10/11/SP
750	SPORT	88	SI	07BB14..	08/10	07BB14..	08/10/SP
750	SPORT	00	NO	07BB19..	07/10/50/51/52/RC/SA/SC	07BB20..	10/11/50
750	SUPERSPORT 750	91->98	SI	07BB15..	07/10/11/RC/SA/SC	07BB01..	06/09/10/11/SP
750	SUPERSPORT 750	99	SI	07BB19..	07/10/50/51/52/RC/SA/SC	07BB20..	10/11/50
750	SUPERSPORT 750 i.e.	00->02	SI	07BB19..	07/10/50/51/52/RC/SA/SC	07BB20..	10/11/50
750	SUPERSPORT 750 S i.e.	02	SI	07BB19..	07/10/50/51/52/RC/SA/SC	07BB20..	10/11/50
803	MONSTER 800	04	SI	07BB19..	07/10/50/51/52/RC/SA/SC	07BB01..	06/09/10/11/SP
803	MONSTER 800 S i.e.	03	NO	07BB19..	07/10/50/51/52/RC/SA/SC	07BB01..	06/09/10/11/SP
803	MONSTER S2 R	05->	SI	07BB04..	<b>10/50/SA</b>	07BB01..	06/09/10/11/SP
803	MONSTER S2 R DARK	05->	SI	07BB04..	<b>10/50/SA</b>	07BB01..	06/09/10/11/SP
803	SUPERSPORT 800	06	SI	07BB19..	07/10/50/51/52/RC/SA/SC	07BB20..	10/11/50
803	SUPERSPORT 800 S	03	SI	07BB19..	07/10/50/51/52/RC/SA/SC	07BB20..	10/11/50
803	SUPERSPORT 800 SS	03	SI	07BB19..	07/10/50/51/52/RC/SA/SC	07BB20..	10/11/50
848	848	08->	SI	07BB19..	07/10/50/51/52/RC/SA/SC	07BB20..	10/11/50
851	851	89	SI	07BB15..	07/10/11/RC/SA/SC	07BB01..	06/09/10/11/SP
851	851 SP2	90	SI	07BB15..	07/10/11/RC/SA/SC	07BB01..	06/09/10/11/SP
851	851 SP3 / 851 SUPERBIKE	91	SI	07BB15..	07/10/11/RC/SA/SC	07BB01..	06/09/10/11/SP
888	888 RACING	92	SI	07BB15..	07/10/11/RC/SA/SC	07BB01..	06/09/10/11/SP
888	888 SP4	92	SI	07BB15..	07/10/11/RC/SA/SC	07BB01..	06/09/10/11/SP
888	888 SP5	93	SI	07BB15..	07/10/11/RC/SA/SC	07BB01..	06/09/10/11/SP
888	888 SUPERBIKE STRADA	94->95	SI	07BB15..	07/10/11/RC/SA/SC	07BB01..	06/09/10/11/SP
888	SPORT PRODUCTION	92	SI	07BB15..	07/10/11/RC/SA/SC	07BB01..	06/09/10/11/SP
900		85	SI	07BB14..	08/10	07BB14..	08/10/SP
900	FE	97	SI	07BB15..	07/10/11/RC/SA/SC	07BB01..	06/09/10/11/SP
900	MH 900 EVOLUZIONE	01->02	SI	07BB19..	07/10/50/51/52/RC/SA/SC	07BB20..	<b>10/11/50</b>
900	MIKE HAILWOOD Replica	85	SI	07BB14..	08/10	07BB14..	08/10/SP
900	MONSTER 900	93->99	SI	07BB15..	07/10/11/RC/SA/SC	07BB01..	06/09/10/11/SP
900	MONSTER 900, DARK i.e.	02	SI	07BB19..	07/10/50/51/52/RC/SA/SC	07BB01..	06/09/10/11/SP
900	MONSTER 900 CITY, DARK CITY	99	SI	07BB15..	07/10/11/RC/SA/SC	07BB01..	06/09/10/11/SP
900	MONSTER 900 CROMO	98	SI	07BB15..	07/10/11/RC/SA/SC	07BB01..	06/09/10/11/SP
900	MONSTER 900 i.e., 900 S i.e., DARK i.e., METALLIC i.e., CROMO i.e.	00	SI	07BB19..	07/10/50/51/52/RC/SA/SC	07BB01..	06/09/10/11/SP
900	MONSTER 900 S i.e., DARK i.e., METALLIC i.e., CROMO i.e.	01	SI	07BB19..	07/10/50/51/52/RC/SA/SC	07BB01..	06/09/10/11/SP
900	MONSTER 900 SPECIAL	98	SI	07BB15..	07/10/11/RC/SA/SC	07BB01..	06/09/10/11/SP
900	REPLICA	85	SI	07BB14..	08/10	07BB14..	08/10/SP



## DUCATI

900	SUPERSPORT 900	81	SI	07BB14..	08/10	07BB14..	08/10/SP
900	SUPERLIGHT 900	92->97	SI	07BB15..	07/10/11/RC/SA/SC	07BB01..	06/09/10/11/SP
900	SUPERSPORT 900	90->97	SI	07BB15..	07/10/11/RC/SA/SC	07BB01..	06/09/10/11/SP
900	SUPERSPORT 900	98->99	SI	07BB19..	07/10/50/51/52/RC/SA/SC	07BB20..	10/11/50
900	SUPERSPORT 900 i.e.	00->02	SI	07BB19..	07/10/50/51/52/RC/SA/SC	07BB20..	10/11/50
900	SUPERSPORT 900 S i.e.	02	SI	07BB19..	07/10/50/51/52/RC/SA/SC	07BB20..	10/11/50
900	SPORT TOURING 4	99	SI	07BB19..	07/10/50/51/52/RC/SA/SC	07BB20..	10/11/50
900	S2	82	SI	07BB14..	08/10	07BB14..	08/10/SP
906	PASO	89	SI	07BB14..	08/10	07BB14..	08/10/SP
906	SANTAMONICA	87	SI	07BB14..	08/10	07BB14..	08/10/SP
907	i.e.	92	SI	07BB15..	07/10/11/RC/SA/SC	07BB01..	06/09/10/11/SP
916	916	94->96	SI	07BB15..	07/10/11/RC/SA/SC	07BB01..	06/09/10/11/SP
916	916 BIPOSTO, SENNA	94->98	SI	07BB15..	07/10/11/RC/SA/SC	07BB01..	06/09/10/11/SP
916	916 S, 916 SP	94->96	SI	07BB15..	07/10/11/RC/SA/SC	07BB01..	06/09/10/11/SP
916	916 SPS	97	SI	07BB15..	07/10/11/RC/SA/SC	07BB01..	06/09/10/11/SP
916	916 SPS	98	SI	07BB19..	07/10/50/51/52/RC/SA/SC	07BB01..	06/09/10/11/SP
916	MONSTER S4, S4 FOGGY	02->03	SI	07BB19..	07/10/50/51/52/RC/SA/SC	07BB01..	06/09/10/11/SP
916	SPORT TOURING 4	00->03	SI	07BB19..	07/10/50/51/52/RC/SA/SC	07BB20..	10/11/50
916	SPORT TOURING 4	99	SI	07BB19..	07/10/50/51/52/RC/SA/SC	07BB20..	10/11/50
916	SPORT TOURING 4 S	03->04	SI	07BB19..	07/10/50/51/52/RC/SA/SC	07BB20..	10/11/50
916	SPORT TOURING 4 S (ABS)	03->04	SI	07BB19..	07/10/50/51/52/RC/SA/SC	07BB20..	10/11/50
944	SPORT TOURING 2	99->00	SI	07BB19..	07/10/50/51/52/RC/SA/SC	07BB20..	10/11/50
990	Desmosedici RR (D16RR)	07->	SI	07BB30..	50/51/RC	07BB20..	10/11/50
992	GT 1000	07->	SI	07BB03..	06/10/11/50/SA	07BB02..	10/50
992	HYPERMOTARD HM10	06->	SI	07BB05..	10/51/RC/SA/SC	07BB01..	06/09/10/11/SP
992	MONSTER 1000	04->05	SI	07BB19..	07/10/50/51/52/RC/SA/SC	07BB01..	06/09/10/11/SP
992	MONSTER 1000 S	05	SI	07BB19..	07/10/50/51/52/RC/SA/SC	07BB01..	06/09/10/11/SP
992	MONSTER 1000 S i.e.	03	SI	07BB19..	07/10/50/51/52/RC/SA/SC	07BB01..	06/09/10/11/SP
992	MONSTER S2 R 1000	06->	SI	07BB19..	07/10/50/51/52/RC/SA/SC	07BB01..	06/09/10/11/SP
992	MULTISTRADA 1000 DS	03->	SI	07BB19..	07/10/50/51/52/RC/SA/SC	07BB20..	10/11/50
992	MULTISTRADA 1000 S DS	05->	SI	07BB19..	07/10/50/51/52/RC/SA/SC	07BB20..	10/11/50
992	PAUL SMART 1000 L.E.	05->	SI	07BB03..	06/10/11/50/SA	07BB02..	10/50
992	ST3	04->	SI	07BB19..	07/10/50/51/52/RC/SA/SC	07BB20..	10/11/50
992	ST3 ABS, ST3 S ABS	07->	SI	07BB19..	07/10/50/51/52/RC/SA/SC	07BB20..	10/11/50
992	ST4, ST4 ABS	05	SI	07BB19..	07/10/50/51/52/RC/SA/SC	07BB20..	10/11/50
992	SPORT 1000	05->06	SI	07BB03..	06/10/11/50/SA	07BB02..	10/50
992	SPORT 1000 (biposto)	07->	SI	07BB03..	06/10/11/50/SA	07BB02..	10/50
992	SPORT 1000 (monoposto)	07->	SI	07BB03..	06/10/11/50/SA	07BB02..	10/50
992	SPORT 1000 S	07->	SI	07BB03..	06/10/11/50/SA	07BB02..	10/50
992	SUPERSPORT 1000	06->	SI	07BB19..	07/10/50/51/52/RC/SA/SC	07BB20..	10/11/50
992	SUPERSPORT 1000 DS	05	SI	07BB19..	07/10/50/51/52/RC/SA/SC	07BB20..	10/11/50
992	SUPERSPORT 1000 S	03	SI	07BB19..	07/10/50/51/52/RC/SA/SC	07BB20..	10/11/50
996	996, 996 S	01	SI	07BB19..	07/10/50/51/52/RC/SA/SC	07BB01..	06/09/10/11/SP
996	996, 996 S, 996 SPS, 996 SPS III	00	SI	07BB19..	07/10/50/51/52/RC/SA/SC	07BB01..	06/09/10/11/SP
996	996, 996 SPS, 996 SPS II	99	SI	07BB19..	07/10/50/51/52/RC/SA/SC	07BB01..	06/09/10/11/SP
996	996 R	01	SI	07BB05..	10/51/RC/SA/SC	07BB01..	06/09/10/11/SP
996	MONSTER S4 R	03	SI	07BB19..	07/10/50/51/52/RC/SA/SC	07BB01..	06/09/10/11/SP
996	MONSTER S4 R	04->	SI	07BB19..	07/10/50/51/52/RC/SA/SC	07BB01..	06/09/10/11/SP
998	998	02	SI	07BB19..	07/10/50/51/52/RC/SA/SC	07BB01..	06/09/10/11/SP
998	998 F.E.	04	SI	07BB05..	10/51/RC/SA/SC	07BB01..	06/09/10/11/SP
998	998 Matrix	04	SI	07BB19..	07/10/50/51/52/RC/SA/SC	07BB01..	06/09/10/11/SP



## DUCATI

998	998 Matrix	04	SI	07BB19..	07/10/50/51/52/RC/SA/SC	07BB01..	06/09/10/11/SP
998	998 R	02	SI	07BB05..	10/51/RC/SA/SC	07BB01..	06/09/10/11/SP
998	998 S	02	SI	07BB05..	10/51/RC/SA/SC	07BB01..	06/09/10/11/SP
998	999	03->07	SI	07BB05..	10/51/RC/SA/SC	07BB20..	10/11/50
998	999 R	03->07	SI	07BB05..	10/51/RC/SA/SC	07BB20..	10/11/50
998	999 S	03->07	SI	07BB05..	10/51/RC/SA/SC	07BB20..	10/11/50
998	999 XEROX	06	SI	07BB05..	10/51/RC/SA/SC	07BB20..	10/11/50
998	MONSTER S4 R Testastretta	07->	SI	07BB05..	10/51/RC/SA/SC	07BB01..	06/09/10/11/SP
998	MONSTER S4 RS Testastretta	06->	SI	07BB05..	10/51/RC/SA/SC	07BB01..	06/09/10/11/SP
1000	MIKE HAILWOOD Replica	85	SI	07BB14..	08/10	07BB14..	08/10/SP
1000	R1	84	SI	07BB14..	08/10	07BB14..	08/10/SP
1000	S2 DESMO	85	SI	07BB14..	08/10	07BB14..	08/10/SP
1099	1098	07->	SI	07BB30..	50/51/RC	07BB20..	10/11/50
1099	1098 S	07->	SI	07BB30..	50/51/RC	07BB20..	10/11/50
1099	1098 S Tricolore	07->	SI	07BB30..	50/51/RC	07BB20..	10/11/50
1100	HYPERMOTARD	07->	SI	07BB19..	07/10/50/51/52/RC/SA/SC	07BB20..	10/11/50
1100	HYPERMOTARD S	07->	SI	07BB30..	50/51/RC	07BB20..	10/11/50
1078	MULTISTRADA 1100	07->	SI	07BB19..	07/10/50/51/52/RC/SA/SC	07BB20..	10/11/50
1078	MULTISTRADA 1100 S	07->	SI	07BB19..	07/10/50/51/52/RC/SA/SC	07BB20..	10/11/50
1198	1098 R	08->	SI	07BB30..	50/51/RC	07BB20..	10/11/50

## GILERA

50 BULLIT	90	NO	07008				
50 DNA	01	NO	07012	ST		07BB17..	10/50/07002/ST
50 EAGLET	97	NO	07BB17..	10/50/07002/ST		07026	-
50 EASY MOVING	96	NO	07BB17..	10/50/07002/ST			
50 HAK	99	NO	07BB12..	05/TT		07BB12..	05/TT
50 ICE	02	NO	07BB17..	10/50/07002/ST			
50 NRG	94	NO	07BB17..	10/50/07002/ST			
50 RC TOP RALLY	89	NO	07015			07015	-
50 RCR	04	NO	07BB12..	05/TT		07BB12..	05/TT
50 RUNNER	96-05	NO	07BB17..	10/50/07002/ST			
50 RUNNER PJ	06-	NO	07056			07019	ST
50 RUNNER SP	98-05	NO	07019	ST		07019	ST
50 RUNNER SP	06-	NO	07056			07019	ST
50 SIOUX	92	NO	07BB01..	06/09/10/11		07BB01..	06/09/10/11/SP
50 SMT	04	NO	07BB12..	05/TT		07BB12..	05/TT
50 STALKER	97-	NO	07BB17..	10/50/07002/ST		07019	ST
50 STORM	96	NO	07BB17..	10/50/07002/ST			
50 SUPERMOTARD	01	NO	07BB12..	05/TT		07BB12..	05/TT
50 TYPHOON	93-95	NO	07BB17..	10/50/07002/ST			
50 TYPHOON BENETTON	96	NO	07017				
50 TYPHOON MARTINI	96	NO	07017				
50 ZULU	01	NO	07BB12..	05/TTT		07BB12..	05/TT
70 RUNNER	98	NO	07BB17..	10/50/07002/ST			
80 TG 1	83	NO	07GR02..	04			
80 TYPHOON	95	NO	07BB17..	10/50/07002/ST			
125 APACHE	91-93	NO	07BB16..	06		07YA14..	07/SD/SX/TT
125 ARIZONA	83	NO	07BB01..	06/09/10/11			
125 ARIZONA HAWK	85	NO	07006	ST			
125 CHRONO	91	NO	07GR56..	05/SC		07BB01..	06/09/10/11/SP
125 COUGAR	99	NO	07006	ST			
125 CROSS	84-85	NO	07BB01..	06/09/10/11			
125 CX	91	NO	07GR56..	05/SC		07BB01..	06/09/10/11/SP
125 DNA	01	NO	07012	ST		07BB17..	10/50/07002/ST
125 ER, NEBRASKA	86	NO	07006	ST			
125 FAST BIKE	88	NO	07006	ST		07BB01..	06/09/10/11/SP
125 FREESTYLE	92	NO	07GR56..	05/SC		07BB01..	06/09/10/11/SP
125 GR1	85	NO	07GR02..	04			
125 GSM	00	NO	07BB12..	05/TT		07BB12..	05/TT
125 KK	85	NO	07006	ST			
125 KZ	85	NO	07006	ST			
125 MX	83	NO	07BB01..	06/09/10/11			



## GILERA

125 MX1	88	NO	07GR56..	05/SC	07BB01..	06/09/10/11/SP
125 R1	88	NO	07006	ST	07BB01..	06/09/10/11/SP
125 RC TOP RALLY	89	NO	07BB09..	07	07YA14..	07/SD/SX/TT
125 RC	90	NO	07006	ST		
125 RTX	85	NO	07006	ST		
125 RUNNER	97	NO	07006	ST		
125 RUNNER FX	98	NO	07GR14..	06	07019	ST
125 RUNNER FX (Hengtong caliper)	00	NO	07056		07019	ST
125 RUNNER SP	99	NO	07012	ST	07019	ST
125 RUNNER FX SP (Hengtong caliper)	00	NO	07056		07019	ST
125 RUNNER VX	01	NO	07012	ST	07019	ST
125 RUNNER VX 4T (Hengtong caliper)	01	NO	07056		07019	ST
125 RX	83	NO	07BB01..	06/09/10/11		
125 RV	83	NO	07GR10..	01		
125 RV	86	SI	07GR02..	04		
125 SP 01, SP 02	89	NO	07GR56..	05/SC	07BB01..	06/09/10/11/SP
125 SUPERMOTARD	04	NO			07015	
125 SURFER	00	NO	07BB12..	05/TT	07BB12..	05/TT
125 TG1	85	NO	07GR02..	04		
125 TYPHOON XR	95	NO	07BB17..	10/50/07002/ST		
125 X1	89-89	NO	07006	ST	07BB13..	05/10
125 XR1, XR2	88	NO	07006	ST	07BB01..	06/09/10/11/SP
150 RUNNER FX	97	NO	07GR14..	06		
180 DNA	01	NO	07012	ST	07BB17..	10/50/07002/ST
180 RUNNER FXR	98	NO	07GR14..	06	07019	ST
180 RUNNER FXR (Hengtong caliper)	00	NO	07056		07019	ST
180 RUNNER SP	99	NO	07012	ST	07019	ST
180 RUNNER SP (Hengtong caliper)	00	NO	07056		07019	ST
180 RUNNER VXR	01	NO	07056		07019	ST
180 RUNNER VXR 4T (Hengtong caliper)	00-	NO	07056		07019	ST
200 ARIZONA	85	NO	07BB01..	06/09/10/11		
200 ARIZONA HAWK	85	NO	07006	ST		
200 ER	87	NO	07006	ST		
200 FAST BIKE	88	NO	07006	ST	07BB01..	06/09/10/11/SP
200 FX RUNNER	97-98	NO	07GR14..	06		
200 RX	85	NO	07BB01..	06/09/10/11		
200 RTX	85	NO	07006	ST		
200 T4, T4C, T4S	85	NO	07GR02..	04		
200 RUNNER	03	NO			07047	
200 RUNNER SP	98	NO	07012	ST	07019	ST
200 RUNNER VXR	02	NO	07012	ST	07019	ST
200 RUNNER VXR 4T (Hengtong caliper)	01	NO	07056		07019	ST
200 RV	85-86	NO	07GR10..	01	07BB01..	06/09/10/11/SP
200 RV	86	SI	07GR02..	04	07BB01..	06/09/10/11/SP
250 CROSS	83	NO	07BB01..	06/09/10/11		
250 MX LC	83	NO	07BB01..	06/09/10/11		
250 NGR	85	SI	07BB13..	05/10	07BB01..	06/09/10/11/SP
250 RALLY		NO	07006	ST	07BB01..	06/09/10/11/SP
250 STALKER	97	NO	07BB17..	10/50/07002/ST	07019	ST
350 DAKOTA	89	NO	07006	ST	07BB01..	06/09/10/11/SP
350 SATURNO	88	NO	07BB15..	07/10/11/RC/SA/SC		
350 XRT	89	NO	07006	ST	07BB01..	06/09/10/11/SP
500 DAKOTA	89	NO	07006	ST	07BB01..	06/09/10/11/SP
500 NEXUS	04-	SI	07BB04..	10/50/SA/07001ST	07BB20..	10/50/07004/ST
500 SATURNO	88	NO	07BB15..	07/10/11/RC/SA/SC		
600 RC	88	NO	07BB09..	07	07YA14..	07/SD/SX/TT
600 R, RC	91	NO	07BB16..	06	07YA14..	07/SD/SX/TT
600 NORTHWEST	90	SI	07GR56..	05/SC	07BB01..	06/09/10/11/SP
600 XRT	89	NO	07006	ST	07BB01..	06/09/10/11/SP

## LAVERDA

50 ATLAS	86	NO	07BB01..	06/09/10/11	07BB01..	06/09/10/11/SP
50 GAUCHO	92	NO	07BB01..	06/09/10/11	07BB01..	06/09/10/11/SP
125	80	NO	07GR02..	04		
125 HP QUASAR	04-	NO			07GR54..	SD/SX
125 LZ	82	NO	07BB01..	06/09/10/11		

## LAVERDA

125 ST	82	NO	07BB01..	06/09/10/11		
125 SP	82	NO	07BB01..	06/09/10/11		
125 FL	82	NO	07BB01..	06/09/10/11		
125	84	NO	07BB13..	05/10/SD		
125 CUSTOM	86	NO	07BB13..	05/10/SD		
125 GS LESMO	86	NO	07BB13..	05/10/SD	07BB13..	05/10/SD
125 LB SPORT	84	NO	07BB13..	05/10/SD		
125 LESMO	86	SI	07BB13..	05/10/SD	07BB13..	05/10/SD
125 LS STRADA	85	NO	07BB13..	05/10/SD		
125 LB STRADA	85	NO	07BB13..	05/10/SD		
125 LZ (CU)	85	NO	07BB01..	06/09/10/11		
125 PHOENIX	01-	NO	07062			
150 FORMULA	86	NO	07BB13..	05/10/SD		
150 PHOENIX	01-	NO	07062		07022	ST
180 HP QUASAR	04-	NO			07GR54..	SD/SX
200 PHOENIX	01-	NO	07062		07022	ST
350	77	SI	07BB01..	06/09/10/11	07BB01..	06/09/10/11/SP
400 QUASAR 4X4	04-	NO	07GR54..	SD/SX	07GR54..	SD/SX
500	77	SI	07BB01..	06/09/10/11	07BB01..	06/09/10/11/SP
500 QUASAR 4X4	04-	NO	07GR54..	SD/SX	07GR54..	SD/SX
500 QUASAR 4X4C	04-	NO	07GR54..	SD/SX	07GR54..	SD/SX
600 ATLAS	86	NO	07BB06..	06	07BB01..	06/09/10/11/SP
650 SFC	86	SI	07BB14..	08/10	07BB14..	08/10/SP
650 STRADA	96	SI	07BB15..	07/10/11/RC/SA/SC	07BB01..	06/09/10/11/SP
650 GHOST	96	SI	07BB15..	07/10/11/RC/SA/SC	07BB01..	06/09/10/11/SP
650 V-SIX	93	SI	07BB14..	08/10	07BB14..	08/10/SP
668	96	SI	07BB15..	07/10/11/RC/SA/SC	07BB01..	06/09/10/11/SP
750 CUP	98	SI	07BB15..	07/10/11/RC/SA/SC	07BB01..	06/09/10/11/SP
750 DIAMANTE	97	SI	07BB15..	07/10/11/RC/SA/SC	07BB01..	06/09/10/11/SP
750 GHOST STRIKE	97	SI	07BB15..	07/10/11/RC/SA/SC	07BB01..	06/09/10/11/SP
750 S FORMULA	97	SI	07BB15..	07/10/11/RC/SA/SC	07BB01..	06/09/10/11/SP
750 S, CARENATA	97	SI	07BB15..	07/10/11/RC/SA/SC	07BB01..	06/09/10/11/SP
750 SF3	74-78	SI	07BB14..	08/10		
750 SPORT	99	SI	07BB15..	07/10/11/RC/SA/SC	07BB01..	06/09/10/11/SP
750 STRIKE, BLACK STRIKE	99	SI	07BB15..	07/10/11/RC/SA/SC	07BB01..	06/09/10/11/SP
750 T8	98	SI	07BB15..	07/10/11/RC/SA/SC	07BB01..	06/09/10/11/SP
800 TTS	99	SI	07BB15..	07/10/11/RC/SA/SC	07BB20..	10/50/07004/ST
1000 EXECUTIVE	84	SI	07BB14..	08/10	07BB14..	08/10/SP
1000 JOTA	84	SI	07BB14..	08/10	07BB14..	08/10/SP
1000 RGS	82-83	SI	07BB14..	08/10	07BB14..	08/10/SP
1000 SFC	86	SI	07BB14..	08/10	07BB14..	08/10/SP
1000 SFC (limited edition)	03	SI	07BB05..	10/RC/SA/SC	07BB20..	10/50/07004/ST
1200 MIRAGE	78	SI	07BB14..	08/10	07BB14..	08/10/SP

## MOTO GUZZI

500	V 50 POLIZIA	80	SI	07BB01..	06/09/10/11	07BB01..	06/09/10/11/SP
650	V 65 TT	84	NO	07BB01..	06/09/10/11	07BB01..	06/09/10/11/SP
650	V 65	86	SI	07BB01..	06/09/10/11	07BB01..	06/09/10/11/SP
650	V 65 FLORIDA, LARIO	87	SI	07BB01..	06/09/10/11	07BB01..	06/09/10/11/SP
650	VT 65 TT BAJA	86	NO	07BB06..	06	-	-
650	NTX	87	NO	07BB01..	06/09/10/11	07BB01..	06/09/10/11/SP
750	BREVA 750 i.e.	03->06	SI	07BB19..	07/10/50/51/52/RC/SA/SC	07BB20..	10/11/50
750	GRISO	04	SI	07BB05..	10/51/RC/SA/SC	-	-
850	850 T3 GERMANIA	75	SI	07BB14..	08/10	07BB23..	07
850	850 T3 CALIFORNIA	76	SI	07BB14..	08/10	07BB23..	07
850	850 T3 CARABINIERI, POLIZIA	83	SI	07BB14..	08/10	07BB14..	08/10/SP
850	850 T5	85->88	SI	07BB14..	08/10	07BB14..	08/10/SP
850	850 T4	83	SI	07BB14..	08/10	07BB14..	08/10/SP
1000	CALIFORNIA II	83->86	SI	07BB14..	08/10	07BB23..	07
1000	CALIFORNIA III	87->93	SI	07BB14..	08/10	07BB14..	08/10/SP
1000	DAYTONA	92->95	SI	07BB15..	07/10/11/RC/SA/SC	07BB01..	06/09/10/11/SP
1000	DAYTONA RACING	92->96	SI	07BB15..	07/10/11/RC/SA/SC	07BB01..	06/09/10/11/SP
1000	DAYTONA RS	97->98	SI	07BB15..	07/10/11/RC/SA/SC	07BB01..	06/09/10/11/SP



## MOTO GUZZI

1000	GS CONVERT	75	SI	07BB14..	08/10	07BB14..	08/10/SP
1000	GS CONVERT (GERMANY)	75	SI	07BB14..	08/10	07BB23..	07
1000	GT 1000	87->91	SI	07BB14..	08/10	07BB14..	08/10/SP
1000	LE MANS IV	85->89	SI	07BB14..	08/10	07BB14..	08/10/SP
1000	QUOTA	92->95	SI	07GR56..	05/SA/SC	07BB16..	06
1000	S 1000	89->94	SI	07BB14..	08/10	07BB14..	08/10/SP
1000	SP 1000	78	SI	07BB14..	08/10	07BB23..	07
1000	SP 1000 II	83->88	SI	07BB14..	08/10	07BB14..	08/10/SP
1000	SP 1000 III	89->94	SI	07BB14..	08/10	07BB14..	08/10/SP
1000	STRADA	93->94	SI	07BB14..	08/10	07BB14..	08/10/SP
1000	V	93	SI	07BB14..	08/10	07BB01..	06/09/10/11/SP
1000	V CALIFORNIA		SI	07BB14..	08/10	07BB14..	08/10/SP
1000	V10 CENTAURO	97->99	SI	07BB15..	07/10/11/RC/SA/SC	07BB01..	06/09/10/11/SP
1000	V I CONVERT		SI	07BB14..	08/10	-	-
1100	BREVA	05->	SI	07BB19..	07/10/50/51/52/RC/SA/SC	07BB04..	10/50/SP
1100	BREVA ABS	05->	SI	07BB19..	07/10/50/51/52/RC/SA/SC	07BB04..	10/50/SP
1100	CALIFORNIA	94->97	SI	07BB14..	08/10	07BB14..	08/10/SP
1100	CALIFORNIA CLASSIC, TOURING	06->	SI	07BB19..	07/10/50/51/52/RC/SA/SC	07BB03..	06/10/11/50
1100	CALIFORNIA EV	97->00	NO	07BB15..	07/10/11/RC/SA/SC	07BB03..	06/10/11/50
1100	CALIFORNIA EV	01->05	SI	07BB19..	07/10/50/51/52/RC/SA/SC	07BB01..	06/09/10/11/SP
1100	CALIFORNIA EV	06->	SI	07BB19..	07/10/50/51/52/RC/SA/SC	07BB03..	06/10/11/50
1100	CALIFORNIA EV TOURING	04->	SI	07BB19..	07/10/50/51/52/RC/SA/SC	07BB03..	06/10/11/50
1100	CALIFORNIA EV, EV TOURING	03	SI	07BB19..	07/10/50/51/52/RC/SA/SC	07BB03..	06/10/11/50
1100	CALIFORNIA EV, SPORT	01->02	SI	07BB19..	07/10/50/51/52/RC/SA/SC	07BB03..	06/10/11/50
1100	CALIFORNIA JACKAL	99->01	SI	07BB19..	07/10/50/51/52/RC/SA/SC	07BB03..	06/10/11/50
1100	CALIFORNIA JACKAL BASIC	00	SI	07BB15..	07/10/11/RC/SA/SC	07BB03..	06/10/11/50
1100	CALIFORNIA JACKAL BASIC	01	SI	07BB19..	07/10/50/51/52/RC/SA/SC	07BB03..	06/10/11/50
1100	CALIFORNIA SPECIAL	99->00	NO	07BB15..	07/10/11/RC/SA/SC	07BB03..	06/10/11/50
1100	CALIFORNIA SPECIAL	01	SI	07BB19..	07/10/50/51/52/RC/SA/SC	07BB03..	06/10/11/50
1100	CALIFORNIA SPECIAL SPORT	02	SI	07BB19..	07/10/50/51/52/RC/SA/SC	07BB03..	06/10/11/50
1100	CALIFORNIA SPECIAL SPORT, SPECIAL ALLUMINIUM	02->	SI	07BB19..	07/10/50/51/52/RC/SA/SC	07BB03..	06/10/11/50
1100	CALIFORNIA STONE	01->05	NO	07BB19..	07/10/50/51/52/RC/SA/SC	07BB03..	06/10/11/50
1100	CALIFORNIA STONE, METAL	02->	NO	07BB19..	07/10/50/51/52/RC/SA/SC	07BB03..	06/10/11/50
1100	CALIFORNIA ALLUMI- NIUM, TITANIUM	03	SI	07BB19..	07/10/50/51/52/RC/SA/SC	07BB03..	06/10/11/50
1100	CALIFORNIA VINTAGE	07->	SI	07BB19..	07/10/50/51/52/RC/SA/SC	07BB03..	06/10/11/50
1100	GRISO	05->	SI	07BB19..	07/10/50/51/52/RC/SA/SC	07BB04..	10/50/SP
1100	QUOTA ES	99->01	SI	07BB03..	06/10/11/50/SA	07BB04..	10/50/SP
1100	SPORT	94->96	SI	07BB15..	07/10/11/RC/SA/SC	07BB01..	06/09/10/11/SP
1100	SPORT	01	SI	07BB19..	07/10/50/51/52/RC/SA/SC	07BB14..	08/10/SP
1100	SPORT CORSA	98->99	SI	07BB15..	07/10/11/RC/SA/SC	07BB01..	06/09/10/11/SP
1100	SPORT INIEZIONE	96->99	SI	07BB15..	07/10/11/RC/SA/SC	07BB01..	06/09/10/11/SP
1100	V11 COPPA ITALIA	04	SI	07BB19..	07/10/50/51/52/RC/SA/SC	07BB01..	06/09/10/11/SP
1100	V11 SCURA	02	SI	07BB19..	07/10/50/51/52/RC/SA/SC	07BB01..	06/09/10/11/SP
1100	V11 LE MANS	01	SI	07BB19..	07/10/50/51/52/RC/SA/SC	07BB01..	06/09/10/11/SP
1100	V11 CAFE SPORT, BALLABIO	03	SI	07BB19..	07/10/50/51/52/RC/SA/SC	07BB01..	06/09/10/11/SP
1100	V11 LE MANS, NAKED, SPORT	01->02	SI	07BB19..	07/10/50/51/52/RC/SA/SC	07BB01..	06/09/10/11/SP
1100	V11 LE MANS / NAKED	03	SI	07BB19..	07/10/50/51/52/RC/SA/SC	07BB01..	06/09/10/11/SP
1100	V11 SPORT ROSSO	01	SI	07BB19..	07/10/50/51/52/RC/SA/SC	07BB01..	06/09/10/11/SP
1200	MGS-01 CORSA	05->	SI	07BB05..	10/51/RC/SA/SC	07BB20..	10/11/50
1200	GRISO 8V	07->	SI	07BB19..	07/10/50/51/52/RC/SA/SC	07BB04..	10/50/SP

## MOTO GUZZI

1200	NORGE, ABS	06->	SI	07BB19..	07/10/50/51/52/RC/SA/SC	07BB04..	10/50/SP
1200	SPORT	06->	SI	07BB19..	07/10/50/51/52/RC/SA/SC	07BB04..	10/50/SP
1200	SPORT ABS	06->	SI	07BB19..	07/10/50/51/52/RC/SA/SC	07BB04..	10/50/SP
1200	STELVIO	08->	SI	07BB19..	07/10/50/51/52/RC/SA/SC	07BB04..	10/50/SP

## MOTO MORINI

125	STRADA		NO	07GR02..	04		
250	COUNTRY	88	NO	07BB01..	06/09/10/11		
250	STRADA		NO	07GR02..	04		
250	TT	86	NO	07GR02..	04		
350	COGUARO, NEW YORK	89	NO	07BB16..	06	07BB01..	06/09/10/11/SP
350	DART	87	NO	07BB16..	06	07BB01..	06/09/10/11/SP
350	DART	88-89	NO	07BB16..	06	07BB01..	06/09/10/11/SP
350	EXCALIBUR	87	NO	07BB16..	06	07BB01..	06/09/10/11/SP
350	INDIANA	88	NO	07BB06..	06	07BB01..	06/09/10/11/SP
350	KANGURO	87	NO	07BB16..	06	07BB01..	06/09/10/11/SP
350	K2	84	SI	07GR02..	04		
350	SPORT	80	NO	07GR02..	04	07GR02..	04
350	STRADA		NO	07GR02..	04		
350	TT	80	NO	07GR02..	04		
400	DART	89-89	NO	07BB09..	07	07BB01..	06/09/10/11/SP
400	DART	90		07BB16..	06	07BB01..	06/09/10/11/SP
400	S	84	NO	07GR10..	01		
500	STRADA		NO	07GR02..	04		
500	6 V CLASSIC	89	NO	07GR10..	01		
500	TT	80	NO	07GR02..	04		
501	CAMEL	85-86	NO	07006	ST		
501	COGUARO	89	NO	07BB16..	06	07BB01..	06/09/10/11/SP
501	EXCALIBUR	86-86	NO	07BB06..	06	07BB06..	06
501	EXCALIBUR	87-88	NO	07006	ST		
501	EXCALIBUR	89-89	NO	07BB06..	06	07BB01..	06/09/10/11/SP
501	EXCALIBUR	90	NO	07BB16..	06	07BB01..	06/09/10/11/SP
501	KANGURO	87	NO	07BB16..	06	07BB01..	06/09/10/11/SP
501	NEW YORK	89	NO	07BB16..	06	07BB01..	06/09/10/11/SP
650	INDIANA	88	NO	07BB06..	06	07BB01..	06/09/10/11/SP
750	INDIANA	88	NO	07BB06..	06	07BB01..	06/09/10/11/SP
3.1/2LVS	KLASSIK	86	NO	07GR10..	01		
950	9 1/2	06-	SI	07BB19..	07/10/11/RC/SA/SC	07BB20..	10/50/07004/ST
1200	CORSARO	06-	SI	07BB19..	07/10/11/RC/SA/SC	07BB20..	10/50/07004/ST

## MV AGUSTA

750	BRUTALE	03-	SI	07KA20..	09/RC/SA/SC	07GR35..	SP
750	BRUTALE S	05-	SI	07KA20..	09/RC/SA/SC	07GR35..	SP
750	BRUTALE MAMBA	05-	SI	07KA20..	09/RC/SA/SC	07GR35..	SP
750	F4, SPR	00	SI	07KA20..	09/RC/SA/SC	07GR35..	SP
910	BRUTALE	04-	SI	07KA20..	09/RC/SA/SC	07GR35..	SP
910	BRUTALE R	06-	SI	07BB05..	10/RC/SA/SC	07GR35..	SP
1000	F4 S	04-	SI	07KA20..	09/RC/SA/SC	07GR35..	SP
1000	F4 MAMBA	04-	SI	07KA20..	09/RC/SA/SC	07GR35..	SP
1000	F4 SENNA	06-	SI	07BB05..	10/RC/SA/SC	07GR35..	SP
1000	F4 TAMBURINI	04-	SI	07KA20..	09/RC/SA/SC	07GR35..	SP
1000	F4 R	06-	SI	07BB05..	10/RC/SA/SC	07GR35..	SP

## Weitere Bremsbeläge lieferbar!

In dieser Liste finden Sie nur einen Auszug aus dem Brembo Lieferprogramm. Als Brembo Importeur können wir Ihnen alle Bremsprodukte aus dem aktuellen Brembo Angebot beschaffen.

Für die gängigen Modelle der großen Marken wie z.B. BMW, Harley Davidson, Honda, Husqvarna, Kawasaki, KTM, Suzuki, Triumph oder Yamaha haben wir die meisten Beläge vorrätig.

Selbstverständlich können Sie bei uns auch das gesamte Brembo Roller Programm bekommen. Fragen Sie uns einfach.

## Einfahrhinweis für Bremsbeläge

Alle Mischungen erfordern sorgfältiges Einfahren, dies gilt jedoch besonders für die Mischung RC!

Dieser Vorgang besteht aus mehreren Bremsungen mit leichtem Druck sowie Kühlphasen zwischen den einzelnen Bremsungen.

Auf diese Weise wird ein korrekter thermischer Erwärmungs- und Abkühlungszyklus der Bremsanlage durchgeführt.

Die Einfahrzeit hängt von der Belagmischung ab: organische Beläge müssen länger eingefahren werden als Sinterbeläge.



# Dell'Orto Vergaser und Zubehör

# DELL'ORTO



Als Importeur von DELL'ORTO Motorradvergäsern führen wir das gesamte DELL'ORTO - Programm sowie sämtliche Zubehör- und Ersatzteile.

Ab Lager lieferbar sind komplette Vergaser in verschiedenen Ausführungen, z.B. aufsteckbar auf einen Alu- Ansaugkrümmer (Fl., z.B. für Ducati) oder ein Ansauggummi (G., z.B. für Moto Guzzi), mit Choke (Ch.) oder Tupfer (T.), Umlenkung (UL., d.h. der Gaszug wird seitlich eingehängt, z.B. Moto Guzzi LM 1- LM 1000) oder rundem Deckel.

Immer wieder werden wir, auch am Telefon, nach der "optimalen Vergasereinstellung" gefragt.

Leider gibt es dafür keine festen Werte, da die Einflussfaktoren bei jedem Motor unterschiedlich sind, je nach Laufleistung, Verschleiß, Auspuffanlage, usw. Deshalb möchten wir an dieser Stelle auf das unten aufgeführte Handbuch verweisen.

Es beschreibt mit zahlreichen Abbildungen und Diagrammen grundsätzlich die Wirkungsweise eines DELL'ORTO-Vergasers (z.B. PHF oder PHM). Für alle, die sich eingehend mit der Vergaserabstimmung beschäftigen und ihre Vergaser optimal abstimmen möchten, ist dieses Handbuch eine wichtige Unterstützung.

Neben den auf den folgenden Seiten aufgeführten Artikeln wie Gasschieber, Zerstäuber, Düsen und Nadeln empfehlen wir für eine optimale Abstimmung der Vergaser auch die in diesem Katalog beschriebene Colortune Kerze und die Synchrotester.

**STEIN DINSE** **DELL'ORTO** Vergaser

**Handbuch 2.1**  
für die Wahl, Einstellung & Anwendung der Vergaser  
Überarbeitete Version

Jetzt inklusive Unterlagen von historischen Vergasertypen

**Vergaserhandbuch**  
**Dell'Orto 2.1 Arbeitsweise, Einstellung und Abstimmung**  
**500033911 16,80 €**

Auf über 40 DIN-A 4-Seiten wird die Arbeitsweise der Rundschiebervergaser ausführlich beschrieben und durch zahlreiche Schaubilder ergänzt. Dieses Handbuch ist die unverzichtbare Grundlage für jede Dell'Orto Vergasereinstellung.

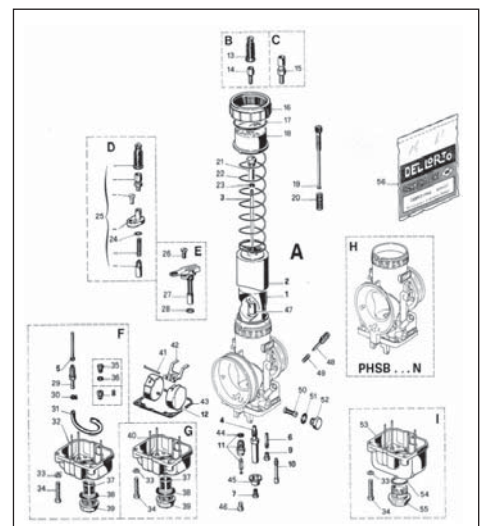

**DELL'ORTO - Ersatzteil,- und Verwenderkataloge**  
**500033906 7,60 €**

In diesen Dell'Orto Unterlagen finden Sie alle aktuellen Motorrad und Rollervergaser in detaillierten Explosionszeichnungen und die dazugehörigen Zuordnungstabellen für Ersatzteile. Dieser Katalog ist eine ideale Arbeitsunterlage bei Arbeiten und Reparaturen am Vergaser. Inkl. Preisliste.

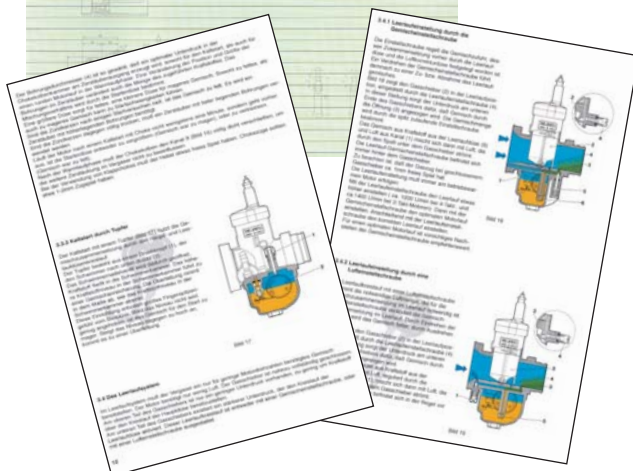



Vergaser SHA 13 13

### SHA 10-12-13

#### Technische Daten:

**2-Takt Flachschieber-Vergaser mit Klemmanschluß, Chokebetätigung über Hebel**

Vergaserbestückung:  
 Gasschieber SHA 10: 7435-xx  
 Gasschieber SHA 12-13: 7405-xx  
 Hauptdüse: 1486-xx  
 Schwimmer: 7420-xx  
 Vergaserdichtungssatz: 52540-77

Lieferbare Reduzierhülsen aus Teflon:  
 7417-62 (18/16 12,2mm)  
 9819-62 (18/16 13,2mm)  
 11361-62 (19/16)  
 10757-62 (18/16)

Eine detaillierte Explosionszeichnung und genauere technische Angaben über lieferbare Ersatzteile finden Sie in unserem Vergaser-Ersatzteilkatalog für Dell'Orto Art.-Nr.: 500033911.

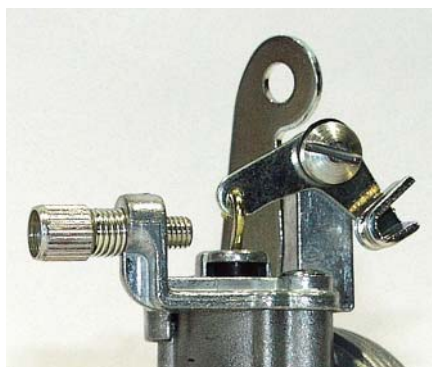

Detailbild der Gaszugsteuerung am SHA Vergaser.

Unter anderem sind folgende Vergasertypen lieferbar:

307102294	SHA 10.7, 2T	31,25 €
307102308	SHA 12.7, 2T	26,50 €
307102243	SHA 12.7, 2T	27,00 €
307102280	SHA 12.7, 2T	27,00 €
307102263	SHA 12.7, 2T	31,25 €
307102244	SHA 12.10, 2T	26,25 €
307102262	SHA 12.10, 2T	30,75 €
307102276	SHA 12.10, 2T	42,00 €
300710316	SHA 12.10, 2T (01879)	34,25 €
307102245	SHA 12.12, 2T	26,25 €
307102219	SHA 12.12, 2T	25,75 €
307102172	SHA 12.12, 2T	25,75 €
300710314	SHA 12.12, 2T (01853)	25,00 €
307102173	SHA 12.12, 2T	30,25 €
307102260	SHA 12.12, 2T	30,50 €
307102198	SHA 12.12 S, 2T	29,25 €
300710301	SHA 13.13, 2T, FI. Kl. (01851)	29,00 €
300710303	SHA 13.13, 2T, FI. Kl. (02046)	27,75 €
300710302	SHA 13.13, 2T, FI. Kl. (02044)	27,25 €



Die Vergasertypen SHA lassen sich mit TEFLON-Reduzierbuchsen auf verschiedene Klemmanschlußmaße bringen.

Der Luftfiltergewindeanschluß beträgt bei den Vergasertypen SHA 10 bis SHA 14, 52,5 mm.

weitere Vergaservarianten finden Sie in unserem Ersatzteilkatalog Dell'Orto, Bestellnummer 500033906

In unserem Online-Shop <http://www-stein-dinse-shop.com>, finden Sie unter Angabe der Bestellnummer, in der Rubrik Schnellsuche für fast alle Vergasertypen ausführliche Datenblätter über die jeweilige Vergaserbestückung und die dazugehörigen Vergaserersatzteile.





Vergaser SHA 15 15

## SHA 14-15-16 Technische Daten

### 2-Takt Flachschieber-Vergaser mit Klemmschluß Chokebetätigung über Hebel

Vergaserbestückung:  
Gasschieber: 6108-xx  
Hauptdüse: 1486-xx  
Schwimmer: 6122-xx  
Vergaserdichtungssatz: 52579-77

Lieferbare Reduzierhülsen aus Teflon:  
6124-62 (20/16)  
6448-62 (20/18)  
10811-62 (21/18)  
12523-62 (21/19)

Eine detaillierte Explosionszeichnung und genauere technische Angaben über lieferbare Ersatzteile finden Sie in unserem Vergaser-Ersatzteilkatalog Dell'Orto Art.-Nr.: 500033911.



Detailbild des Klemmanschlusses am SHA 15 15 Vergaser.



Die Vergasertypen SHA lassen sich mit TEFLON-Reduzierbuchsen auf verschiedene Klemmanschlußmaße bringen.

Der Luftfiltergewindeanschluß beträgt bei den Vergasertypen SHA 15 bis SHA 16, 59 mm.

Unter anderem sind folgende Vergasertypen lieferbar:

300710304	SHA 14.9 L, 2T FI.KI.(02217)	36,50 €
307102311	SHA 14.9 M, 2T	39,75 €
307102310	SHA 14.9 M	39,75 €
307102312	SHA 14.9 M	39,75 €
307102303	SHA 14.9 M	38,25 €
307102233	SHA 14.9 M, 2T.FI.Klappchoke	46,02 €
307102298	SHA 14.9 M, 2T,Ch.	38,25 €
307102272	SHA 14.10 C	31,25 €
307102282	SHA 14.10 R	46,76 €
307102293	SHA 14.10 R	46,76 €
307102234	SHA 14.12 M, 2T,FI.Hebelchoke	34,25 €
300710315	SHA 14.12 P, 2T, FI.KI. (02242)	38,50 €
300710305	SHA 14.12 L, 2T, FI.KI.(01515)	27,25 €
300710306	SHA 14.12 M, 2T, FI.(02178)	36,25 €
300071143	SHA 14.14, 2T, (01518)	22,25 €
300710307	SHA 14.14 L, 2T, FI.KI.(01682)	30,50 €
300710310	SHA 15.15 C, 2T,FI. (02045)	32,75 €
300710309	SHA 15.15, 2T, FI. (02043)	28,25 €
300710313	SHA 16.16 G, 2T, FI.(02152)	34,75 €
300710312	SHA 16.16, 2T, FI. (02151)	29,00 €
300710311	SHA 16.16 C, 2T, FI.Ch.	32,50 €

weitere Vergaservarianten finden Sie in unserem Ersatzteilkatalog Dell'Orto Art.-Nr.: 500033906

In unserem Online-Shop <http://www-stein-dinse-shop.com>, finden Sie unter Angabe der Bestellnummer, in der Rubrik Schnellsuche für fast alle Vergasertypen ausführliche Datenblätter über die jeweilige Vergaserbestückung und die dazugehörigen Vergaserersatzteile.



Vergaser PHBN 16 FS

### PHBN 12-16-17,5 Technische Daten

**2-Takt Rundschieber-Vergaser mit Gummianschluß**  
**Chokebetätigung: Seilzug, Drehchoke**

Der Vergaser ist mit folgenden Komponenten ausgestattet:

Gasschieber: 13685-xx, 14230-xx, 15212-xx, 15249-xx, 15362-xx  
Hauptdüse: 6413-xx  
Leerlaufdüse: 11600-xx  
Vergasernadel: 13680-xx, 16250-xx  
Zerstäuber: 13690-xx(FA), 14225-xx(FP), 14351-xx(FQ), 14410-xx(FS),  
14671-xx(GA) Starterdüse:  
6217-xx, 13815-xx, 14071-xx, 14770-xx, 15038-xx, 15280-xx

Vergaserdichtungssatz: 52620-77

Eine detaillierte Explosionszeichnung und genauere technische Angaben über lieferbare Ersatzteile finden Sie in unserem Vergaser-Ersatzteilkatalog für Dell'Orto Art.-Nr.: 500033911.

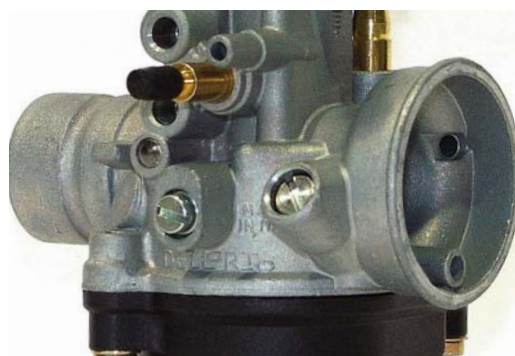

Leerlauf- und Gemischeinstellung



Gummianschluß: 24mm  
Luftfilteranschluß: 38mm

Unter anderem sind folgende Vergasertypen lieferbar:

307103119	PHBN 12, 2T., li., Ch.	65,75 €
307103011	PHBN 12 BS	63,25 €
307103029	PHBN 12 BS	49,75 €
300710614	PHBN 12 DS, 2T., li., Ch. (Amico)	60,75 €
300710610	PHBN 12 DS, 2T., li. (SR50LC)	60,75 €
307103063	PHBN 12 FS, 2T., li. Drehchoke	55,25 €
307103108	PHBN 12 GS, 2T., li. Ch.	68,50 €
307103049	PHBN 12 GS, 2T., li. Ch.	62,50 €
307103147	PHBN 12 GS, 2T., li. (RS50'03)	68,73 €
307103143	PBHN 12 GS, 2T., li. (Rally'02)	64,63 €
307103146	PHBN 12 GS, 2T., li. Ch. (Scarabeo)	63,50 €
307103141	PHBN 12 GS, 2T., li. Ch. (Scarabeo)	63,50 €
307103144	PHBN 12 GS, 2T., li. Ch. (Sonic'02)	64,63 €
307103142	PHBN 12 GS, 2T., li. Ch. (Sonic'02)	64,63 €
307103148	PHBN 12 GS, 2T., li. Ch. (Sonic/Rally)	68,50 €
300710618	PBHN 16 FS, 2T., li.	52,25 €
307103149	PHBN 16 NS, 2T., li. (RX50'03)	63,61 €
307103153	PHBN 16 OS, 2T., li., Drehchoke	63,50 €
300710617	PHBN 17,5 LS, 2T., G. Ch. Getrennts.	70,75 €

weitere Vergaservarianten finden Sie in unserem Ersatzteilkatalog Dell'Orto Art.-Nr.: 500033906

In unserem Online-Shop <http://www-stein-dinse-shop.com>, finden Sie unter Angabe der Bestellnummer, in der Rubrik Schnellsuche für fast alle Vergasertypen ausführliche Datenblätter über die jeweilige Vergaserbestückung und die dazugehörigen Vergaserersatzteile.



## PHVA 10-12-14-16-17,5

### Technische Daten

#### 2-Takt Rundschieber-Vergaser mit Gummianschluß Chokebetätigung: elektr.Choke, Seilzugchoke, Klappchoke

Der Vergaser ist mit folgenden Komponenten ausgestattet:  
 Gasschieber: 13685-xx(Beric), 13840-xx(Beric für 17,5er), 14230-xx(Vectra),  
 14574-xx(standard), 14730-xx(Vectra für 17,5er), 15166-xx(Beric, 29mm),  
 15212-xx(Beric, chrom, 23mm) 15249-xx(Beric, chrom, 29mm), 15362-  
 xx(Vectra, 31mm)  
 Hauptdüse: 6413-xx  
 Leerlaufdüse: 11600-xx  
 Vergaser nadel: 13680-xx(A), 16250-xx(A)  
 Zerstäuber: 13690-xx(FA), 14225-xx(FP), 14351-xx(FQ), 14671-xx(GA), 15192-  
 xx(GN), 15211-xx(GQ), 16200-xx(HA)  
 Leerlaufzerstäuber: 13815-xx, 14071-xx, 14770-xx, 15150-xx, 15280-xx

Vergaserdichtungssatz: 52622-77

Eine detaillierte Explosionszeichnung und genauere technische Angaben über  
 lieferbare Ersatzteile finden Sie in unserem Vergaser-Ersatzteilkatalog für  
 Dell'Orto Art.-Nr.: 500033911.

Unter anderem sind folgende Vergasertypen lieferbar:

300701134	PHVA 10 GD, 2T., re.	79,91 €
307101034	PHVA 10 GD, 2T., re., (Derbi)	78,75 €
307101094	PHVA 10 GS, 2T., li.	79,00 €
307108398	PHVA 10 SD, 2T., re.	84,00 €
307101089	PHVA 12 DD, 2T., re., (Italjet)	75,26 €
307101137	PHVA 12 DS, 2T., li., G.	57,00 €
300710102	PHVA 12 HS, 2T., li., G.,(01096)	53,50 €
307101409	PHVA 12 PS, 2T., li., elek.Choke	84,50 €
307108377	PHVA 12 QD, 2T., re.	84,25 €
307108348	PHVA 12 QD, 2T., re., Piaggio	84,00 €
300710112	PHVA 12 XS, 2T., li., Kl.,(06344)	89,25 €
307101457	PHVA 14 DD, 2T., re.	79,50 €
307106325	PHVA 14 DS, 2T., li., Kl.	63,00 €
307108409	PHVA 14 QD, 2T., re.	83,50 €
307106308	PHVA 16 ZS, 2T., li., elek.Choke	97,75 €
307101478	PHVA 17,5 ED, 2T.	72,49 €
307108413	PHVA 17,5 ID, 2T., re.	92,50 €
300710104	PHVA 17,5 ED, 2T., re., G., Getr.,(01012)	59,75 €
307101446	PHVA 17,5 ES, 2T., li.	79,25 €
307108369	PHVA 17,5 RD, 2T., re.	83,75 €
300710108	PHVA 17,5 TS, 2T., li. G.,(01389)	61,00 €

In unserem Online-Shop <http://www-stein-dinse-shop.com>, finden Sie unter  
 Angabe der Bestellnummer, in der Rubrik Schnellsuche für fast alle Vergaser-  
 typen ausführliche Datenblätter über die jeweilige Vergaserbestückung und die  
 dazugehörigen Vergaserersatzteile.



Vergaser PHVA 12 XS



Vergaser PHVA 17,5 TS



Vergaser PHVA 17,5 ED

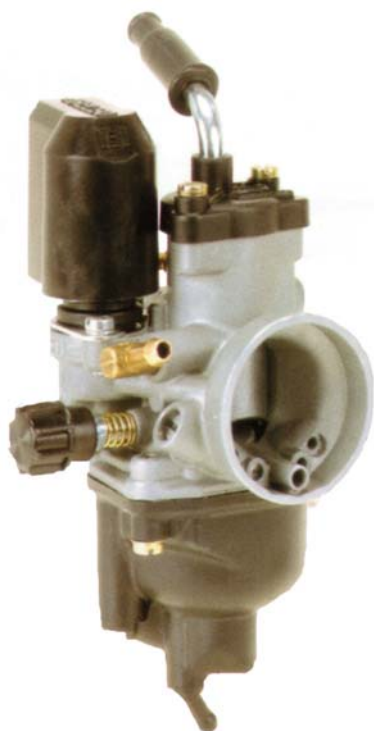

Vergaser PHVB

### PHVB 19-20,5-22

#### Technische Daten

**2-Takt Rundschieber-Vergaser mit Gummianschluß**  
**Chokebetätigung: elektr.Choke, Seilzugchoke**

Der Vergaser ist mit folgenden Komponenten ausgestattet:

Gasschieber:14371-xx

Hauptdüse: 6413-xx

Leerlaufdüse:11600-xx, 15500-xx

Vergaser nadel: 9595-xx(W), 15377-xx(M)

Zerstäuber:14368-xx(FR), 14458-xx(FU), 14670-xx(FZ), 15378-xx(GH)

Vergaserdichtungssatz:52621-77

Unter anderem sind folgende Vergasertypen lieferbar:

300711360	PHVB 19 DD, 2T., re.,Ch. (01179)	73,99 €
307101178	PHVB 20,5 ED, 2T., re.	95,25 €
307101176	PHVB 20,5 ED, 2T., re.	93,75 €
307101177	PHCB 20,5 ED, 2T., re.	95,75 €
307101173	PHVB 20,5 ED, 2T., re.	97,25 €
307101174	PHVB 20,5 ED, 2T., re.	97,25 €
307101175	PHVB 20,5 ED, 2T., re.	95,00 €
300710202	PHVB 22 CD., 2T., re.G.Ch.Getr.	72,49 €
300710201	PHVB 22 CD., 2T., re,G.elektr.Ch.	88,25 €

In unserem Online-Shop <http://www-stein-dinse-shop.com>, finden Sie unter Angabe der Bestellnummer, in der Rubrik Schnellsuche für fast alle Vergasertypen ausführliche Datenblätter über die jeweilige Vergaserbestückung und die dazugehörigen Vergaserersatzteile.



Vergaser PHVD 22

### PHVD 22

#### Technische Daten

**4-Takt Rundschieber-Vergaser mit Gummianschluß**  
**Choketyp: Vollautomat, elektrisch**

Der Vergaser ist mit folgenden Komponenten ausgestattet:

Gasschieber: 16343-xx

Hauptdüse: 16090-xx

Leerlaufdüse: 16570-xx

Vergasernadel: 15377-xx(M)

Zerstäuber: 16083-xx(GZ)

Vergaserdichtungssatz: 52621-77

Unter anderem sind folgende Vergasertypen lieferbar:

307105443	PHVD 22 ES	145,26 €
307105442	PHVD 22 ES	107,50 €
307105441	PHVD 22 ES	118,02 €
307105431	PHVD 22 BS	121,00 €

Eine detaillierte Explosionszeichnung und genauere technische Angaben über lieferbare Ersatzteile finden Sie in unserem Vergaser-Ersatzteilkatalog für Dell'Orto Art.-Nr.: 500033911.

weitere Vergaservarianten finden Sie in unserem Ersatzteilkatalog Dell'Orto Art.-Nr.: 500033906





Vergaser PHBG  
Black Racing

## PHBG 19 - 21 Black RACING

**Technische Daten: 2-Takt Rundschieber-Vergaser mit 25mm Gummianschluss**

**Choketyp: Seilzugchoke**

Der Black-Racing-Vergaser ist eine Weiterentwicklung von Dell'Orto für den Rennsporteinbau. Die Vorteile sind gegenüber dem Standardvergaser:

- Schnellverschlussdeckel für Austausch des Gasschiebers und der Vergasernadel.
- Aluminium- Schwimmerkammer mit einer zentralen Verschluss-schraube für einen schnellen Wechsel der Vergaserkomponenten.

## PHBG 15-16-17-18-19-20-21

**Technische Daten**

**2 und 4-Takt Rundschieber-Vergaser mit Gummi- und Klemmanschluß**

**Choketyp: Drehchoke, Hebelchoke und Seilzugchoke**

Der Vergaser ist mit folgenden Komponenten ausgestattet:

Gasschieber: 9475-xx

Hauptdüse: 1486-xx

Leerlaufdüse: 1488-xx

Vergasernadel: 9595-xx(W)

Zerstäuber: 9511-xx(AN), 10427-xx(BS), 12038-xx(DL), 12055-xx(CZ), 12760-xx(EA), 12941-xx(EC), 13540-xx(EZ)

Vergaserdichtungssatz: 52526-77



Vergaser PHBG

<b>300710917</b>	<b>PHBG 19 Black Rac.,2T.,re.,Ch.,(02695)</b>	<b>85,00 €</b>
<b>300710918</b>	<b>PHBG 21 Black Rac.,2T.,re.,Ch.,(02696)</b>	<b>85,00 €</b>

Als PHBG Standardvergaser sind folgende Varianten lieferbar:

307102676	PHBG 15 AS, 2T., li.	61,00 €
300710403	PHBG 15 AS, 2T., li., Fl., Kl.(02518)	60,25 €
300710402	PHBG 15 AS, 4T., li., Fl., Kl.(02517)	60,50 €
300710404	PHBG 15 BD, 2T., re., Fl., Ch.,(02616)	67,25 €
300710408	PHBG 17 AS, 2T., li., Fl., Kl.,(02555)	64,25 €
300710410	PHBG 17,5 AD, 2T., re., Fl., Kl.,(02585)	65,50 €
300710413	PHBG 18 BS, 2T., li., G., Kl.,(02523)	62,00 €
300710416	PHBG 19 AS, 2T., li., Fl., Kl.,(02506)	59,50 €
300710419	PHBG 19 BS, 2T., li., G., Kl.,(02522)	58,50 €
307102688	PHBG 19 BS, 2T., li., Drehchoke	61,75 €
300710424	PHBG 19,5 AD, 4T.,re.,Fl.,Ch.,(02587)	60,75 €
300710422	PHBG 19,5 AS, 2T.,li.,Fl.,Kl.,(02568)	61,50 €
300710426	PHBG 20 AS, 2T.,li.,Fl.,Kl.,(02527)	60,75 €
300710427	PHBG 20 AS, 4T.,li.,Fl.,Kl.Kart (02571)	60,50 €
300710430	PHBG 20 BS, 2T.,li.,Ch.,(02634)	69,00 €
300710431	PHBG 21 AD, 2T., re., Fl., Ch.,(02590)	61,50 €
300710435	PHBG 21 BS,2T., li., G.,(02660)	67,25 €
300710436	PHBG 21 BS.,2T., li., G., Ch.,(02671)	59,50 €
300710432	PHBG 21 DS., 2T., li., Ch., Getr.(02632)	61,25 €



Der Vergasertyp PHBG hat als Vergaser mit Gummianschluß einen Luftfilteranschluß von M32 x 1,25 und als Vergaser mit Klemmanschluß eine Anschlußweite von 32mm zum Luftfilter.

weitere Vergaservarianten finden Sie in unserem Ersatzteilkatalog Dell'Orto Art.-Nr.: 500033906

### PHBL 20-22-24-25-26

#### Technische Daten

**2 und 4-Takt Rundschieber-Vergaser mit Gummi- und Klemmanschluß  
Choketyp: Klapp., Hebel- und Seilzugchoke**

Der Vergaser ist mit folgenden Komponenten ausgestattet:

Gasschieber: 9545-xx

Hauptdüse: 6413-xx

Leerlaufdüse: 1486-xx

Vergasernadel: 2265-xx(D)

Zerstäuber: 8358-xx(K), 9143-xx(AG), 9994-xx(BD), 10374-xx(BR), 10498-xx(CA),  
10499-xx(BZ), 12078-xx(DA), 13289-xx(K1), 13291-xx(DA1), 13720-xx(AG1),  
13960-xx(FC), 14210-xx(FM)

Vergaserdichtungssatz: 52524-77

Eine detaillierte Explosionszeichnung und genauere technische Angaben über lieferbare Ersatzteile finden Sie in unserem Vergaser-Ersatzteilkatalog für Dell'Orto Art.-Nr.: 500033911.



Vergaser PHBL 20 AS

Unter anderem sind folgende Vergasertypen lieferbar:

300710501	PHBL 20 AS, 2T., li., Fl., Kl., (02706)	85,25 €
300710502	PHBL 20 BD, 2T., re., G., Kl., Getr., (02782)	82,00 €
300710505	PHBL 20 AD, 2T., re., Fl., Kl., (02713)	85,00 €
300710504	PHBL 22 AS, 4T., li., Fl., Kl., (02709)	86,25 €
300710520	PHBL 22 BD, 4T., re., Biland-Kart, (02865)	112,00 €
300710506	PHBL 22 BS, 2T., li., G., Kl., (02722)	80,50 €
300710519	PHBL 22 BS, 4T., li., Biland-Kart, (02864)	117,75 €
300710512	PHBL 24 AD, 2T., re., Fl., Kl., (02733)	90,00 €
300710510	PHBL 24 AD, re., Fl., Kl., (02716)	86,25 €
300710509	PHBL 24 AS, 2T., li., Fl., Kl., (02715)	85,00 €
300710508	PHBL 24 AS, 4T., li., Fl., Kl., (02710)	95,00 €
300710511	PHBL 24 BS, 2T., G., Kl., (02724)	80,50 €
300710515	PHBL 25 BD, 2T., re., G., Ch., (02783)	78,00 €
300710514	PHBL 25 BS, 2T., li., G., Kl., (02731)	82,25 €
307102831	PHBL 26 BS, 2T., li., Fl.	81,00 €
300710517	PHBL 26 BS, 2T., li., G., Kl., (02841)	110,25 €
307102838	PHBL 26 BS, 2T., li., Fl.,	81,00 €
307102846	PHBL 26 BS, 2T., li., G., Kl.	96,50 €

weitere Vergaservarianten finden Sie in unserem Ersatzteilkatalog Dell'Orto Art.-Nr.: 500033906

In unserem Online-Shop <http://www-stein-dinse-shop.com>, finden Sie unter Angabe der Bestellnummer, in der Rubrik Schnellsuche für fast alle Vergasertypen ausführliche Datenblätter über die jeweilige Vergaserbestückung und die dazugehörigen Vergaserersatzteile.



Vergaser PHBL 22 BS

Anschlußvarianten:  
Klemmanschluß mit  
31,75mm/28,57mm.

Gummianschluß mit 31mm.

Luftfilteranschluß M32x1,25  
und M38x1,25.



## PHBH 26-28-30 Technische Daten

**2 und 4-Takt Rundschieber-Vergaser mit Gummi- und Klemmanschluß**

**Choketyp: Klapp-, Hebel- und Seilzugchoke**

Der Vergaser ist mit folgenden Komponenten ausgestattet:

Gasschieber: 9374-xx, 10152-xx, 12224-xx

Hauptdüse: 6413-xx

Leerlaufdüse: 1486-xx

Vergasernadel: 9477-xx(X)

Zerstäuber: 7456-xx(M), 7790-xx(P), 7972-xx(T), 9979-xx(BC), 10575-xx(CE), 11163-xx(CH), 118132-xx(CU), 11878-xx(CV), 12182-xx(DF), 12292-xx(DG), 12505-xx(DM), 12512-xx(DN), 12635-xx(DV), 13018-xx(EF), 13102-xx(EH), 13177-xx(T1), 13650-xx(DG1), 15180-xx(GM1), 16180-xx(P1),

Vergaserdichtungssatz: 52523-77

Unter anderem sind folgende Vergasertypen lieferbar:



Vergaser PHBH



Vergaser PHBH 30 BD

300710703	PHBH 26 AS, 2T., li., FI., Kl. (03309)	87,50 €
300710704	PHBH 26 AS, 4T., li., FI., Kl. (03312)	95,25 €
300710702	PHBH 26 BS, 2T., li., G., Kl. (03303)	84,00 €
307104164	PHBH 26 CD, 2T., re.	116,25 €
307104173	PHBH 26 CS, 2T., li.	126,25 €
300710709	PHBH 28 AS, 2T., li., FI., Kl. (03318)	86,25 €
300710708	PHBH 28 AS, 4T., li., FI., Kl. (03317)	88,75 €
300710711	PHBH 28 BD, 2T., re., FI., Ch. (04166)	103,49 €
307104195	PHBH 28 BD, 2T., re., Ch., (RS125)	106,01 €
307104186	PHBH 28 BD, 2T., re., Ch., (Mito 125 '98)	99,78 €
300710720	PHBH 28 BD, 4T., re., G., Ch., (MG V50)	91,75 €
300710721	PHBH 28 BS, 4T., li., G., Ch., (MG V50)	91,75 €
300710706	PHBH 28 BS, 2T., li., G., Kl. (03302)	91,50 €
300711079	PHBH 28 FS, li. (04079)	132,49 €
300710748	PHBH 28 GS, li. (03445)	86,75 €
300710713	PHBH 28 RD, 2T., re., G., Kl. (04055)	94,25 €
307104178	PHBH 28 RD, 2T., re., Ch., (RX 125)	109,75 €
307104189	PHBH 28 VS, li., (KTM EXE 125)	121,00 €
300710714	PHBH 30 BS, 2T., li., G., Kl. (03343)	89,25 €
300710756	PHBH 30 BD, 4T., re., G., Ch., (MG V65)	99,00 €
300710757	PHBH 30 BS, 4T., li., G., Ch., (MG V65)	99,00 €
300710736	PHBH 30 ED R, mit Beschl.-pumpe (03383)	79,00 €

weitere Vergaservarianten finden Sie in unserem Ersatzteilkatalog Dell'Orto Art.-Nr.: 500033906

In unserem Online-Shop <http://www-stein-dinse-shop.com>, finden Sie unter Angabe der Bestellnummer, in der Rubrik Schnellsuche für fast alle Vergasertypen ausführliche Datenblätter über die jeweilige Vergaserbestückung und die dazugehörigen Vergaserersatzteile.

Anschlußvarianten:  
Gummianschluß mit 36mm

oder bei Klemmanschluß mit  
Adapterring von 40mm auf 35mm

Luftfilteranschluß M42x1,25.

### VHST 28 BS Race - Red Edition Technische Daten

2-Takt Flachschieber-Vergaser mit 36mm Gummianchluss

Choketyp: Klappchoke

Der VHST-Race-Vergaser ist ein weiterentwickelter Nachfolger der klassischen Rennvergaser aus den 50er und 60er Jahren, im edlem roten Design. Speziell für diesen Rennvergaser hat Dell'orto die Leerlaufdüsen der S-Serie und die Zerstäuber der HE-Serie neu entwickelt.

Weitere Vorteile bei diesem Vergaser sind:

- gängige Anschlussweite (=36 mm), PHBH Ansauggummis können verwendet werden
- verchromter Gasschieber
- keine störenden Übergangsbereich
- 2 voneinander getrennt aufgehängte Schwimmer
- Schwimbernadelventil, federgelagert

Der Vergaser ist mit folgenden Komponenten ausgestattet:

Gasschieber:	16620-55
Hauptdüse:	6413-142
Leerlaufdüse:	16690-035 (S)
Vergasernadel:	2265-48 (D)
Zerstäuber:	6680-269 (HE)

Vergaserdichtungssatz: 52627-77

300711381 Vergaser VHST 28 BS, 2-Takt Race, rot 159,00 €

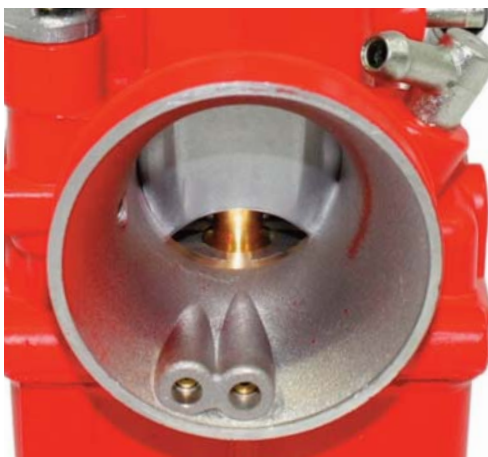

Anschlussvariante:  
Gummianschluss mit 36mm

Luftfilteranschluss 49mm.





## VHSB 34-36-37-38-39

### Technische Daten

**2 und 4-Takt Rundschieber-Vergaser mit Gummi- und Klemmanschluß  
Choketyp: Klapp- und Seilzugchoke**

Der Vergaser ist mit folgenden Komponenten ausgestattet:

Gasschieber: 12880-xx, 12987-xx, 13655-xx, 14760-xx

Hauptdüse: 6413-xx

Leerlaufdüse: 1486-xx

Vergasernadel: 8530-xx(K)

Zerstäuber: 12539-xx(DP), 12542-xx(DQ), 14206-xx(FN-T1)

Vergaserdichtungssatz: 52612-77

Eine detaillierte Explosionszeichnung und genauere technische Angaben über lieferbare Ersatzteile finden Sie in unserem Vergaser-Ersatzteilkatalog für Dell'Orto Art.-Nr.: 500033911.

Unter anderem sind folgende Vergasertypen lieferbar:

300711201	VHSB 34 DS, 2T., li., G., Kl., (Husq.)(09757)	184,00 €
300711214	VHSB 34 ES, 2T., li., (09741)	195,26 €
300711216	VHSB 34 LD, 2T., re., G., Ch., Getr., (RS 125)	189,00 €
307109788	VHSB 34 LD, 2T., re., Ch.	189,25 €
307109774	VHSB 34 LD, 2T., re.	187,00 €
300711223	VHSB 36 RD, Kart Formel C, (09803)	345,25 €
300711202	VHSB 37 AS, 2T., li., G., Ch., (09710)	180,50 €
307109793	VHSB 37 DS, 2T., li.	195,01 €
300711208	VHSB 37 ED, 2T., re., G., Ch., Getr.,(09739)	178,50 €
300711207	VHSB 37 FD, 2T., re., G., Kl., (09715)	180,50 €
300711209	VHSB 38 DS, 2T., li., G., Kl., (09754)	193,76 €
307109769	VHSB 38 QS, li.	193,76 €
300711203	VHSB 38 QS, 4T., li., G., Kl., (KTM)(09792)	193,76 €
300711204	VHSB 39 ND, 2T., re., G., Ch., (Rotax)(09781)	203,00 €
307109749	VHSB 39 ND, 2T., re.,(Apr.Replica 250'91)	163,11 €
307109800	VHSB 39 ND, 2T., re., Ch., (CCM 250)	250,99 €

weitere Vergaservarianten finden Sie in unserem Ersatzteilkatalog Dell'Orto Art.-Nr.: 500033906

In unserem Online-Shop <http://www-stein-dinse-shop.com>, finden Sie unter Angabe der Bestellnummer, in der Rubrik Schnellsuche für fast alle Vergasertypen ausführliche Datenblätter über die jeweilige Vergaserbestückung und die dazugehörigen Vergaserersatzteile.



Vergaser VHSB 39



VHSB 34 Detailansicht



VHSB 34 Detailansicht

### VHSB-VHSC RACING 34-35-38-39 VHSC 39,5 Technische Daten

**2 und 4-Takt Rundschieber-Vergaser mit Gummianschluß  
Choketyp: Klapp- und Seilzugchoke**



Vergaser VHSB 38 DD

Der Vergaser ist mit folgenden Komponenten ausgestattet:

Gasschieber VHSB: 14200-xx

Gasschieber VHSC: 14864-xx

Hauptdüse: 6413-xx

Leerlaufdüse: 12995-xx

Vergasernadel: 8530-xx(K)

Zerstäuber VHSB: 12542-xx(DQ), 14206-xx(FN-T1)

Zerstäuber VHSC: 12542-xx(DQ)

Vergaserdichtungssatz: 52612-77

Eine detaillierte Explosionszeichnung und genauere technische Angaben über lieferbare Ersatzteile finden Sie in unserem Vergaser-Ersatzteilkatalog für Dell'Orto Art.-Nr.: 500033911.

In unserem Online-Shop <http://www-stein-dinse-shop.com>, finden Sie unter Angabe der Bestellnummer, in der Rubrik Schnellsuche für fast alle Vergasertypen ausführliche Datenblätter über die jeweilige Vergaserbestückung und die dazugehörigen Vergaserersatzteile.

Unter anderem sind folgende Vergasertypen lieferbar:

300711215	VHSB 34 QD, 2T., re., G., Kl., Racing (09804)	259,00 €
307109716	VHSB 38 DD, 2T., re., G., Ch. Racing	234,92 €
300711212	VHSB 39 ND, 2T., re., G., Kl., Racing (09789)	266,75 €
300711211	VHSB 39 ND, 2T., re., G., Kl., Racing, poliert	409,25 €
300711221	VHSC 39,5 BD, 2T., re., G., Kl., Racing	852,00 €

weitere Vergaservarianten finden Sie in unserem Ersatzteilkatalog Dell'Orto Art.-Nr.: 500033906



Vergaser VHSB 39 ND  
Detailansicht

Anschlußvarianten:  
Klemmanschluß mit  
31,75mm/28,57mm.

Gummianschluß mit 31mm.

Luftfilteranschluß M32x1,25  
und M38x1,25.





## PHF 1 30-32-34-36

### Technische Daten

#### 4-Takt Rundschieber-Vergaser mit Gummianschluß Choketyp: Klapp- und Seilzugchoke

Der Vergaser ist mit folgenden Komponenten ausgestattet:

Gasschieber: 10352-xx, 11570-xx, 12206-xx, 14093-xx

Hauptdüse: 6413-xx

Leerlaufdüse: 1486-xx

Vergasernadel: 8530-xx(K)

Zerstäuber: 8540-xx(AB), 9593-xx(AR), 11860-xx(AB1)

Vergaserdichtungssatz: 52547-77 (PHF B-D-G-P)

Vergaserdichtungssatz: 52557-77 (PHF M)

Eine detaillierte Explosionszeichnung und genauere technische Angaben über lieferbare Ersatzteile finden Sie in unserem Vergaser-Ersatzteilkatalog für Dell'Orto Art.-Nr.: 500033911.

Unter anderem sind folgende Vergasertypen lieferbar:

300711012	PHF 30 DD, re., G.,Ch., (04643)	131,49 €
300711002	PHF 30 DD, re., G., Ch., (Guzzi)	182,00 €
300711001	PHF 30 DS, li., G., Ch., (Guzzi)	182,00 €
300711003	PHF 32 DD, re., G., Ch.(04695)	196,50 €
300711008	PHF 34 AS, li.,(04623)	126,00 €
300711004	PHF 34 DD. re., G., Ch.,(04665)	229,00 €
300711007	PHF 34 GS, li., G., Ch.,(04696)	199,75 €
309104690	PHF 34 DS1, li., (Husquarna)	194,64 €
307104689	PHF 34 GS1, li.	208,50 €
307104702	PHF 36 DD1, re.	185,75 €
307104698	PHF 36 DD1, re.	177,75 €
300711006	PHF 36 DD1, re., G., Ch., (Guzzi)	198,00 €
300711005	PHF 36 DS1, li., G., Ch., (Guzzi)	198,00 €
307104701	PHF 36 DS1, li.	185,75 €
307104697	PHF 36 DS1, li.	177,75 €
307104706	PHF 36 DS1, li., (Husquarna)	250,00 €
307104705	PHF 36 DS1, li., (Husquarna)	226,25 €
307104707	PHF 36 DS1, li., (Husquarna)	247,50 €
307104708	PHF 36 DS1, li., (Husquarna)	262,00 €
307104704	PHF 36 DS1, li., (Husquarna)	215,75 €

weitere Vergaservarianten finden Sie in unserem Ersatzteilkatalog Dell'Orto Art.-Nr.: 500033906

In unserem Online-Shop <http://www-stein-dinse-shop.com>, finden Sie unter Angabe der Bestellnummer, in der Rubrik Schnellsuche für fast alle Vergasertypen ausführliche Datenblätter über die jeweilige Vergaserbestückung und die dazugehörigen Vergaserersatzteile.

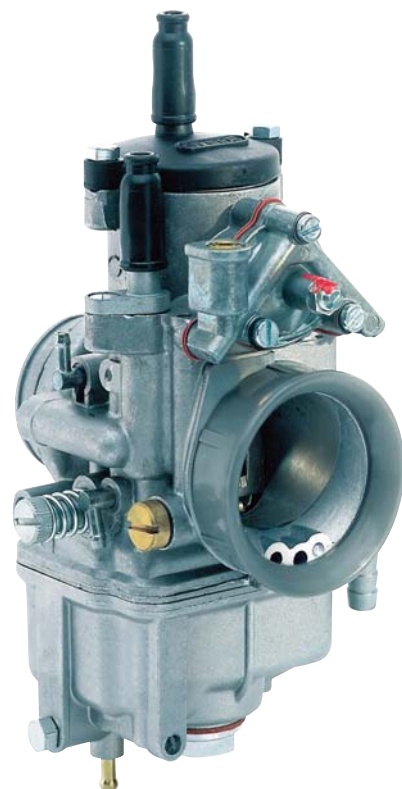

Vergaser PHF

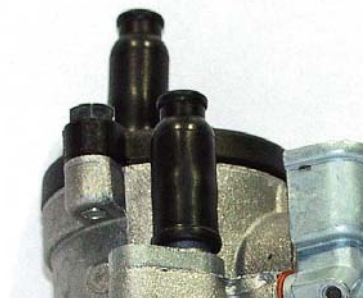

Vergaser PHF Detailansicht

### PHM 1 38-40-41 Technische Daten

**4-Takt Rundschieber-Vergaser mit Gummi- und Klemmanschluß**

**Choketyp: Klapp-, Seilzug- und Tupper**

Der Vergaser ist mit folgenden Komponenten ausgestattet:

Gasschieber: 11815-xx, 12990-xx

Hauptdüse: 6413-xx

Leerlaufdüse: 1486-xx

Vergasernadel: 8530-xx(K)

Zerstäuber: 8540-xx(AB)

Vergaserdichtungssatz: 52520-77

Eine detaillierte Explosionszeichnung und genauere technische Angaben über lieferbare Ersatzteile finden Sie in unserem Vergaser-Ersatzteilkatalog für Dell'Orto Art.-Nr.: 500033911.

Unter anderem sind folgende Vergasertypen lieferbar:



Vergaser PHM



Vergaser PHM Detailansicht

307104928	PHM 36 ND1, re., (KTM)	198,25 €
300711302	PHM 38 BD1, re., Fl., Ch.	227,50 €
300711301	PHM 38 BS1, li., Fl., Ch.	227,50 €
300711305	PHM 38 ND1, re., G., Ch.	197,75 €
300711304	PHM 38 NS1, li., G., Ch.	220,25 €
307104920	PHM 38 SD1, re., (KTM)	226,00 €
300711323	PHM 38 SD1, re., G., Ch., (KTM)	226,00 €
300711303	PHM 38 ZS, li., G., Kl.	219,50 €
307104932	PHM 38 ZS1, li.	212,00 €
307104931	PHM 38 ZS1, li.	210,50 €
300711307	PHM 40 AD1, re., Fl., T.(Duc Königswelle)	235,75 €
300711306	PHM 40 AS1, li., Fl., T.	235,75 €
300711317	PHM 40 CD, re., G., T.	191,74 €
300711318	PHM 40 CS, li., G., T.	191,24 €
307104935	PHM 40 MD1, re., Fl., Ch.	165,26 €
300711310	PHM 40 MS1, li., G., Kl.	170,00 €
300711313	PHM 40 MS1, 2T., li., G., Ch.,(Husquarna)	251,74 €
307104937	PHM 40 MS1, li.,(Husquarna)	277,75 €
307104939	PHM 40 MS1, li., (Husquarna)	241,75 €
300711309	PHM 40 ND1, re., G., Ch.,(Guzzi)	203,75 €
300711308	PHM 40 NS1, li., G., Ch.,(Guzzi)	203,75 €
300711324	PHM 40 SD1, re., G., Ch.o.Pumpe(KTM)	226,00 €
307104938	PHM 40 ZS1, li., Ch.,(CCM Supermoto)	231,50 €
300711312	PHM 41 ND1, re., G., Ch.	209,00 €
300711311	PHM 41 NS1, li., G., Ch.	209,00 €

weitere Vergaservarianten finden Sie in unserem Ersatzteilkatalog Dell'Orto Art.-Nr.: 500033906

In unserem Online-Shop <http://www-stein-dinse-shop.com>, finden Sie unter Angabe der Bestellnummer, in der Rubrik Schnellsuche für fast alle Vergasertypen ausführliche Datenblätter über die jeweilige Vergaserbestückung und die dazugehörigen Vergaserersatzteile.



## Umrüst-Kit auf 30mm Rundschiebervergaser

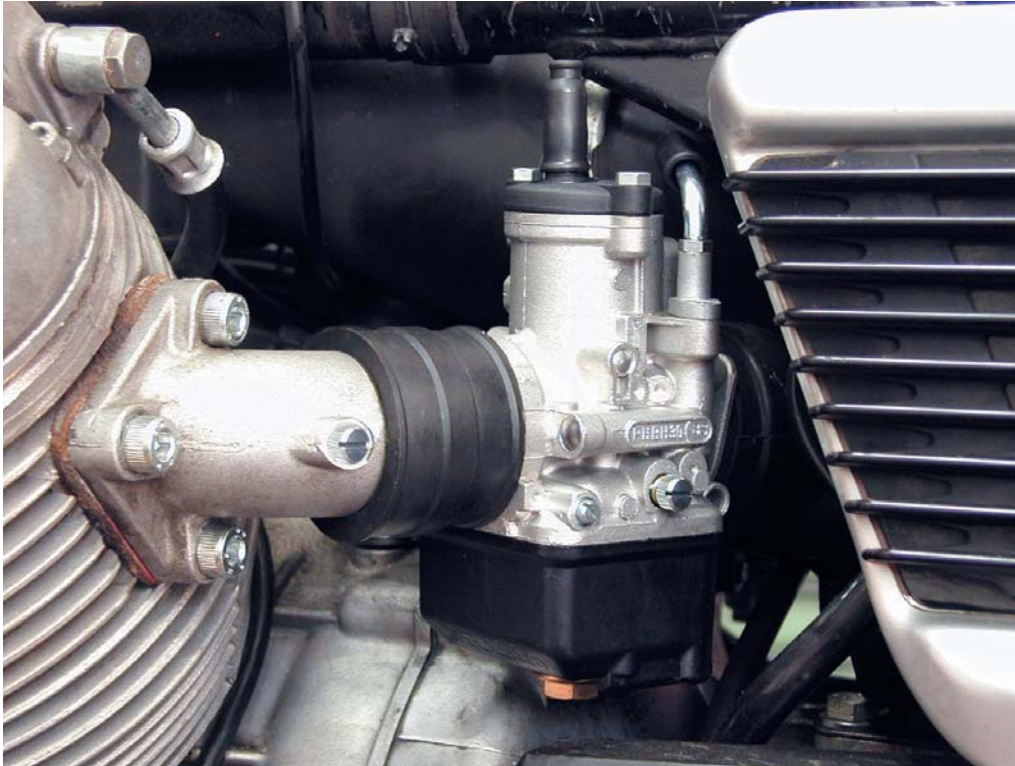

DELLORTO

Problemlos lassen sich alle großen Guzzi-Modelle mit den VHBT Flachschiebervergasern und dem Luftfilterkasten für den run den Luftfilter (z.B. 850 T3, T3 California, 1000 SP, G5, etc.) auf 30mm PHBH Rundschiebervergaser umrüsten.

Wie oben zu sehen, wird der originale Ansaugstutzen um 10mm gekürzt, der Vergaser auf ein Ansauggummi auf- und in den originalen Luftfilterkasten eingesteckt.

Folgende Besonderheiten sind zu beachten:

- Die Ansaugstutzen sind um 10mm zu kürzen.
- Die Leerlaufdüsen der originalen Vergaser und die mitgelieferten 6mm Hauptdüsen müssen in die Rundschiebervergaser eingebaut werden.
- Die originalen Gaszüge können in der Regel bei originalem Gasgriff und Lenker erhalten bleiben.  
Abhängig vom Motorradmodell müssen die Außenzüge ggf. geringfügig gekürzt werden, damit die Innenseele ca. 10cm länger als der Außenzug ist.
- Auch die originalen Chokezüge können weiterverwendet werden.
- Für Motorradmodelle mit geänderten Armaturen und Lenkern können Gaszüge natürlich auch angefertigt werden.

300033097 Vergaserkit MG VHBT auf PHBH 30 (T3,SP,G5,...) 199,00 €  
2 Vergaser PHBH 30, Ansauggummis, Schellen und 2 x 125er Hauptdüsen

# Dell'Orto Vergaser Qualität seit 1933

# DELL'ORTO



Der erste Vergaser hieß SC 26 und wurde 1933 als REX-Vergaser von Gaetano Dell'Orto & Figli vertrieben.



1949 holte Bruno Ruffo mit Moto Guzzi den Weltmeistertitel in der 250er Klasse nach Hause.

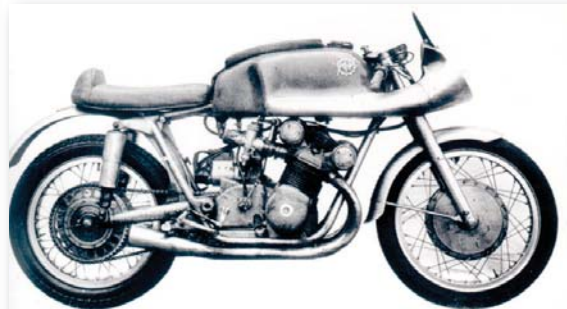

In den 50er Jahren wurden auf MV bereits die neuen SS - Vergaser mit separater Schwimmerkammer verbaut.



Natürlich durfte der Dell'Orto Vergaser auch bei Vespa nicht fehlen.



1950 gewann Umberto Masetti mit einer Gilera 500 einige Italienische Meisterschaften und auch den Weltmeistertitel.

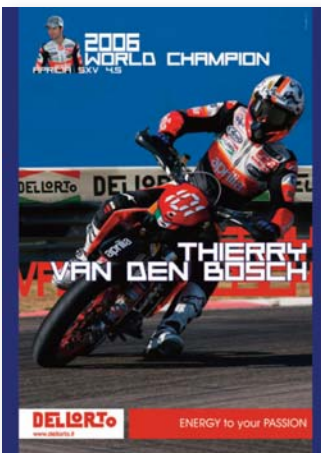

2006 gewann Thierry van den Bosch den Weltmeistertitel auf Aprilia SVX 4,5.

1963 gewann Mike Hailwood auf einer MV Agusta 500 und M. Duebel auf einem BMW Gespann jeweils den Weltmeistertitel als Fahrer.



2006 holte Jorge Lorenzo auf der Fortuna Aprilia 250 den Weltmeistertitel in seiner Klasse.

1950 fuhr diese Lambretta mit einem Dell'Orto Vergaser von Milano bis nach Port Said in Ägypten.



## VHSH 30 für Kart Technische Daten

**2 und 4-Takt Rundschieber-Vergaser mit Gummi- und Klemmanschluß**

**Choketyp: Klappchoke**



Vergaser VHSH 30

Der Vergaser ist mit folgenden Komponenten ausgestattet:  
 Gasschieber: 16314-xx(BS-Vergaser), 16565-xx(CS-Vergaser)  
 Hauptdüse 6413-xx  
 Leerlaufdüse: 12995-xx  
 Vergasernadel: 9713-xx(U)  
 Zerstäuber: 8530-xx(K)

Vergaserdichtungssatz:52611-77

Eine detaillierte Explosionszeichnung und genauere technische Angaben über lieferbare Ersatzteile finden Sie in unserem Vergaser-Ersatzteilkatalog für Dell'Orto Art.-Nr.: 500033911.

Unter anderem sind folgende Vergasertypen lieferbar:

300710450	PHCF27.24 CS, 4T., li.,	204,00 €
300710451	PHCF27.24 CS, 4T., li.	204,00 €
307108017	PHCF27.24 CS, 4T., li.	208,25 €
300710452	PHCF27.24 ES, 4T., li.	256,75 €
300710453	PHCF27.24 FS. 4T., li., Peug. Eliso 125	256,75 €



Detailansicht VHSH 30



### Vergaserdüsen-Vorratsbox

Jeder, der seine Vergaser optimal abstimmen möchte, braucht unterschiedlich große Haupt- und Leerlaufdüsen.

Damit diese kleinen Artikel nicht verloren gehen, beschädigt werden oder verschmutzen, gehören sie in eine passende Aufbewahrungsbox.

Die Stein-Dinse Vergaserdüsenbox bietet Platz für 24 Düsen, die in die dafür vorgesehenen Öffnungen gesteckt werden.

Daneben bleibt noch Platz für die eine oder andere Nadel, diverse Zerstäuber oder weitere Vergaserteile.

**Denken Sie dran: Wenn Sie erst beim langwierigen Suchen merken, das Sie eine bräuchten ist es schon zu spät!**

300016010	Vergaserdüsenbox	8,35 €
-----------	------------------	--------

Für Kart sind folgende Vergasertypen lieferbar:

300711224	VHSH 30 CS, li., Kart 125 ICC	220,25 €
300711225	VHSH 30 CS, li., Kart 125 ICC, poliert	337,50 €
307109305	VHSH 30 CS, li., Vortex ROK 125	220,15 €
307109306	VHSH 30 CS, li.	220,15 €
300711223	VHSB 36 RD, re., Vortex Super ROK, C	247,75 €

Für Minikart sind folgende Vergasertypen lieferbar:

300710413	PHBG 18 BS, li., G., Kl., Minikart 60ccm	62,00 €
307103139	PHBN 14 MS, li., Babykart 60 ccm	53,00 €

weitere Vergaservarianten finden Sie in unserem Ersatzteilkatalog Dell'Orto  
Art.-Nr.: 500033906

### Vergaserdichtungssatz, z.B.:

52519-77	PHBE -B,-G	4,80 €
52546-77	PHBE -H	6,00 €
52526-77	PHBG 15 - 21	3,00 €
52523-77	PHBH 26 - 30 (V 65), -E, -N	5,40 €
52581-77	PHBH 26 - 30, -F	5,60 €
52524-77	PHBL 20 - 26, -A,-B,-E,-G	5,00 €
52552-77	PHBL 24 - CS	6,90 €
52514-77	PHF -A-D mit Umlenkung	9,60 €
52547-77	PHF -A, -B, -D, -G, -P	10,00 €
52557-77	PHF -M	7,60 €
52520-77	PHM -A,-B,-N,-V	8,00 €
52545-77	PHM -NS/-ND	8,00 €
52560-77	PHM -NS/-ND (LM 1000) mit Umlenkung	8,20 €
52510-77	VHBT -C, (T 3)	7,20 €
52412-77	VHBZ -B,-F, (V 35)	7,20 €
52611-77	VHSH -BS - CS, VHSA	4,15 €
52612-77	VHSC -BD, VHSB -D, -N, -Q, -R (Racing)	4,80 €
52612-77	VHSB -D, -E, -F, -L, -N, -Q	4,80 €
52604-77	SI 20 -H, SI 24 -H	4,75 €
52537-77	SI 20 -D, SI 24 -E, -G	4,75 €
52553-77	SHBC 19 -E, SHBC 20 -D, -E, -L	4,50 €
52516-77	SHBC 19, SHBC 18, SHBC 18 -N, -P	4,00 €
52580-77	SHBA 12, SHBA 12 -A	4,20 €
52542-77	SHBB 22	3,86 €
52543-77	SHB 27, SHB 27 -A, SHB 22 -B, SHB 25	4,20 €



Nr. 52520-77



Nr. 52514-77



Nr. 52517-77



Nr. 52526-77



Nr. 52544-77



Nr. 52547-77



Nr. 52545-77



Nr. 52557-77



Nr. 52622-77



# Chokebetätigung

## Chokebetätigungen für Dell'Orto Vergaser

53007-78	Choke-Kit PHM für Seilzugbetätigung	4,95 €
53006-78	Choke-Kit PHF für Seilzugbetätigung	5,40 €
53004-78	Choke-Kit PHBN für Seilzugbetätigung	10,40 €
53002-78	Choke-Kit PHBG für Seilzugbetätigung	4,75 €
53003-78	Choke-Kit PHBE/PHBH/PHBL für Seilzugbetätigung	5,40 €
53005-78	Choke-KIT PHBN/SHBC für Seilzugbetätigung	5,20 €
53009-78	Choke-Kit PHVA für Seilzugbetätigung	9,60 €
53008-78	Choke-Kit VHSA/VHSB/PHSB für Seilzugbetätigung	8,00 €
53012-78	Choke-Kit PHBG/PHBD Hebelchoke	16,01 €
53013-78	Choke-Kit PHBH Hebelchoke	11,40 €
53014-78	Choke-Kit PHBL Hebelchoke	11,40 €
9538-64	Choke-Kit PHBG Drehchoke	6,40 €
53015-78	Choke-Kit PHVA Klappchoke	15,01 €
8293-64	Choke-Kit PHF 30-36 Klappchoke	10,25 €
9619-64	Choke-Kit PHM 38-41 Klappchoke	10,90 €
13554-64	Choke-Kit SHB 16 F/M/N Klappchoke	11,50 €
13634-64	Choke-Kit SHBC 19/20 Klappchoke	9,40 €
300017034	Ersatzhebel für Klappchoke PHF/PHM aus Alu/CNC	12,20 €



Nr. 53007-78



Nr. 14937800



Nr.: 9619-64



Nr.: 6937-64



## Automatik-Chokeausführungen für PHVA Vergaser

53081-78	PHVA Autom. Choke -Kit, Minarelli	51,25 €
53078-78	PHVA Autom. Choke -Kit, Piaggio	51,50 €
53077-78	PHVA Autom. Choke -Kit, Peugeot	51,25 €
53082-78	PHVA Autom. Choke -Kit, Honda	51,25 €
53083-78	PHVA Autom. Choke -Kit, Peugeot	51,25 €
53080-78	PHVA Autom. Choke -Kit, Morini/Derbi	51,25 €



weitere Chokevarianten finden Sie in unserem Ersatzkatalog Dell'Orto , Bestellnummer: 500033906



### Schwimmerkammern

13781-96	PHBH- und PHBL-Vergaser Kunststoff	7,20 €
10557-96	Alu, PHF- und PHM- und PHBE-Vergaser für Schwimmerkammerstopfen Schlüsselweite 21	16,01 €
12975-96	Alu, PHBH-Vergaser für Schwimmerkammerstopfen Schlüsselweite 14	30,75 €
13159-96	Alu, PHBH-Vergaser für Schwimmerkammerstopfen Schlüsselweite 14	28,00 €
13042-96	VHSB-Vergaser, tief für geteilte Schwimmer	19,00 €



Nr.: 13781-96

### Schwimmerkammerverschlußschrauben

8551-34	PHF- und PHM-Vergaser M12, Schlüsselweite 14	10,90 €
10238-34	PHF- und PHM-Vergaser M12, Schlüsselweite 21	8,79 €
9812-34	PHBG-Vergaser	2,70 €
6267-34	PHBH-Vergaser	3,45 €
13645-34	VHSA- u. VHSB-Vergaser	2,45 €
16316-34	VHSH-Vergaser	14,49 €



Nr.: 8551-34

### Schwimmernadelventile

8649-150	PHF-, PHM-, PHBH-, PHBE- u.VHSB-Vergaser	10,75 €
8649-200	PHF-, PHM-, PHBH-, PHBE- u.VHSB-Vergaser	10,75 €
8649-250	PHF-, PHM-, PHBH-, PHBE- u.VHSB-Vergaser	10,75 €
8649-270	PHF-, PHM-, PHBH-, PHBE- u.VHSB-Vergaser	10,75 €
8649-300	PHF-, PHM-, PHBH-, PHBE- u.VHSB-Vergaser	10,75 €
8649-350	PHF-, PHM-, PHBH-, PHBE- u.VHSB-Vergaser	10,75 €
8649-400	PHF-, PHM-, PHBH-, PHBE- u.VHSB-Vergaser	10,75 €
9436-150	PHBL- u. PHBH-Vergaser	9,45 €
9436-170	PHBL- u. PHBH-Vergaser	9,45 €
9436-200	PHBL- u. PHBH-Vergaser	9,45 €
9436-225	PHBL- u. PHBH-Vergaser	9,45 €
11668-150	SHA- u. SHB-Vergaser	4,85 €
11668-170	SHA- u. SHB-Vergaser	4,85 €
11668-200	SHA- u. SHB-Vergaser	4,85 €
11668-225	SHA- u. SHB-Vergaser	4,85 €
13934800-Z	VHBT-Vergaser	1,90 €



Nr.: 10238-34



### Achtung! Änderung bei den Nadelventilen:

Bei dem Nadelventiltyp 8649-xx ist die Nadelkörperform von einem Vierkantprofil in ein Sechskantprofil verändert worden. Bei PHF und PHM Vergasern muß eventuell der Schwimmerstand nachreguliert werden.

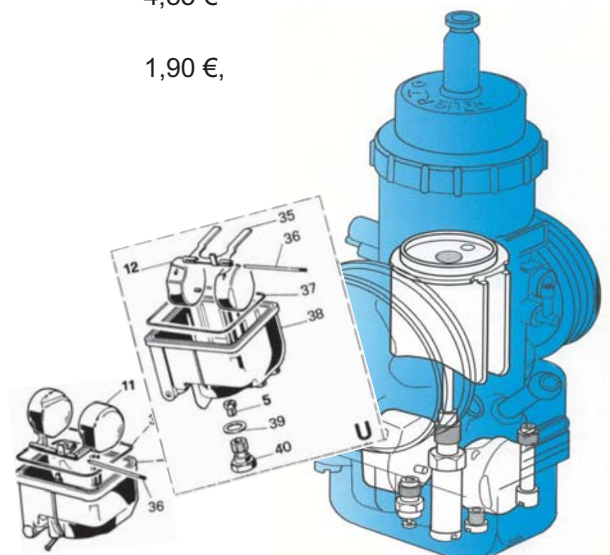

Bildbeispiele aus unserem Ersatzkatalog Dell'Orto, Bestellnummer: 500033906.



## Zerstäuber für Dell'Orto-Vergaser (Angaben in 1/100 mm)

### Zerstäuber-Typ DP (VHSB)

12539-258	9,40 €
12539-259	9,40 €
12539-260	9,40 €
12539-261	9,40 €
12539-262	9,60 €
12539-263	9,40 €
12539-264	9,60 €
12539-265	9,40 €
12539-266	9,60 €
12539-267	9,40 €
12539-268	9,40 €
12539-269	9,40 €
12539-270	9,40 €
12539-271	9,40 €
12539-272	9,40 €
12539-273	9,40 €
12539-274	9,40 €
12539-276	9,40 €



Typ: 12539 -



Typ: 12542 -



Typ 12599 -



Typ: 7972 -



Typ: 8540 -



Typ AR: 9593-



Typ: 9695 -

### Zerstäuber-Typ DQ (VHSB)

12542-258	9,40 €
12542-259	9,40 €
12542-260	9,60 €
12542-261	9,60 €
12542-262	9,60 €
12542-263	9,40 €
12542-264	9,60 €
12542-265	9,40 €
12542-266	9,60 €
12542-267	9,40 €
12542-268	9,60 €
12542-269	9,60 €
12542-270	9,60 €
12542-271	9,40 €
12542-272	9,40 €
12542-273	9,40 €
12542-274	9,40 €
12542-276	9,40 €

### Zerstäuber-Typ DR (PHF-, PHM-, PHBE)

12599-261	8,00 €
12599-262	8,00 €
12599-263	8,00 €
12599-264	8,00 €
12599-265	8,00 €
12599-266	8,20 €
12599-267	8,00 €
12599-268	8,20 €
12599-269	8,00 €
12599-270	8,20 €
12599-271	8,00 €
12599-272	8,20 €
12599-273	8,00 €
12599-274	8,00 €
12599-276	8,00 €

### Zerstäuber-Typ T (PHBH)

7972-260	4,10 €
7972-262	4,10 €
7972-264	4,10 €
7972-265	4,10 €
7972-266	4,10 €
7972-268	4,10 €
7972-270	4,10 €
7972-272	4,10 €

### Zerstäuber-Typ AB (PHF-, PHM-, PHBE)

8540-258	4,75 €
8540-260	4,75 €
8540-262	4,75 €
8540-264	4,75 €
8540-266	4,75 €
8540-268	4,75 €
8540-270	4,75 €
8540-272	4,75 €
8540-274	4,75 €
8540-276	4,75 €
8540-279	4,75 €
8540-280	4,75 €
8540-290	4,75 €
8540-300	4,75 €

### Zerstäuber-Typ AR (PHF-, PHM-, PHBE)

9593-258	4,75 €
9593-260	4,75 €
9593-262	4,75 €
9593-264	4,75 €
9593-266	4,75 €
9593-276	4,75 €
9593-279	4,75 €
9593-280	4,75 €
9593-290	4,75 €
9593-300	4,75 €

### Zerstäuber-Typ AV (PHBH- 2-Takt Vergaser)

9695-258	4,10 €
9695-260	4,10 €
9695-262	4,10 €
9695-264	4,10 €
9695-266	4,10 €
9695-268	4,10 €
9695-270	4,10 €
9695-272	4,10 €
9695-274	4,10 €
9695-276	4,10 €
9695-279	4,10 €
9695-280	4,10 €
9695-290	4,10 €
9695-300	4,10 €

Die hier aufgezeichneten Zerstäuber sind nur ein Ausschnitt aus dem Gesamtprogramm von Dell'Orto. Das ausführliche Gesamtprogramm finden Sie im Dell'Orto Ersatzteilkatalog Nr. 500033906

### PHF/PHF1 - Vergaser:

11570-401	34,50 €
11570-402	34,50 €
11570-501	37,00 €
11570-503	37,00 €
11570-505	34,50 €
11570-507	34,50 €
11570-601	34,75 €
11570-602	35,75 €
11570-603	38,00 €
11570-604	34,50 €
11570-605	34,50 €
11570-606	36,75 €
11570-701	34,50 €
11570-702	35,50 €
11570-703	34,50 €

### PHM/PHM1 - Vergaser:

11815-401	35,25 €
11815-403	41,50 €
11815-405	45,00 €
11815-501	45,51 €
11815-503	45,01 €
11815-505	35,25 €
11815-601	44,24 €
11815-603	35,00 €
11815-605	45,51 €
11815-701	35,00 €
11815-703	35,00 €
11815-705	45,00 €

### PHM/D - Vergaser:

12990-503	61,25 €
12990-505	78,00 €
12990-603	78,00 €
12990-605	78,00 €

### PHM/S - Vergaser:

12619-30	70,75 €
12619-40	71,00 €
12619-45	70,75 €
12619-50	70,75 €
12619-55	73,50 €
12619-60	70,75 €
12619-65	73,50 €

### PHM/Z - Vergaser:

12537-40	71,25 €
12537-50	71,25 €
12537-60	71,40 €

### PHBH - Vergaser:

9374-30	26,50 €
9374-35	26,50 €
9374-40	26,50 €
9374-45	26,50 €
9374-50	26,50 €

### PHBH - Vergaser:

9374-55	26,50 €
9374-60	26,50 €
9374-65	26,50 €
9374-70	26,50 €

### PHBH - Vergaser:

9475-30	8,95 €
9475-40	8,95 €
9475-50	8,95 €
9475-60	8,95 €

### PHBE - Vergaser:

9309-20	35,50 €
9309-30	35,50 €
9309-40	35,50 €
9309-50	35,50 €
9309-60	35,50 €
9309-70	35,50 €

### PHCF - Vergaser:

16450-25	29,75 €
16450-30	29,75 €
16450-40	38,25 €

### PHBE/G - Vergaser:

11677-30	86,50 €
11677-40	86,50 €
11677-50	86,50 €
11677-60	86,50 €

### PHVA 12 bis 16 - Vergaser:

13685-10	7,70 €
13685-20	10,60 €
13685-30	10,60 €
13685-40	10,60 €

### PHVA 12 bis 16 - Vergaser:

13840-10	10,60 €
13840-20	10,60 €
13840-30	10,60 €
13840-40	10,60 €

### SHA - Vergaser:

6108-01	4,75 €
6108-02	4,75 €
6108-03	4,75 €
6108-04	4,75 €
6108-05	4,75 €
6108-06	4,75 €
6108-07	4,75 €
6108-08	4,75 €
6108-09	4,75 €
6108-10	4,75 €
6108-11	4,75 €
6108-12	4,75 €

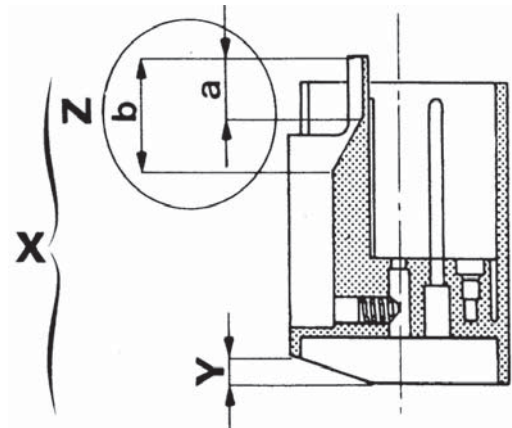

- Die ersten beiden Ziffern geben die Höhe des halbkreisförmigen Ausschnittes im Gasschieber in 1/10 mm an ( Y )

- Die letzte Ziffer ist die Code-Nummer ( Z ) für die Arbeitsweise der Beschleunigerpumpe:

Das bedeutet: Ein PHM - Gasschieber 501 hat ein Ausschnittsmaß Y von 5mm. Nach einer Anlaufphase (a) von 10mm beginnt die Beschleunigerpumpe zu arbeiten.

Nach weiteren 10mm Gasschieberöffnung (b - a), insgesamt nach 20mm, ist der Einspritzvorgang beendet.



Die alte Gasschieber-Variante Typ: 8553-# beim PHF-Vergaser und Typ: 8639 bei den PHM-Vergasern wird aufgrund der Änderung der Leerlauf-einstellung von Kugelspitze auf Rampe **nicht mehr produziert.**

Der neue Gasschieber PHF, Typ:11570-# und PHM Typ:11815-# können in den meisten Fällen in das alte Vergasergehäuse eingesetzt werden.

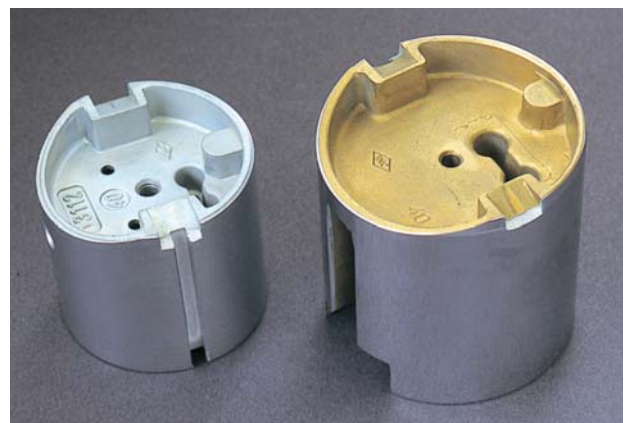

Die hier aufgezeichneten Gasschieber sind nur ein Ausschnitt aus dem Gesamtprogramm von Dell'Orto. Das ausführliche Gesamtprogramm finden Sie im Dell'Orto Ersatzteilkatalog Nr. 500033906



# Beschleunigerpumpen

8555-44	Pumpenmembran- PHF/PHM Vergaser	15,60 €
53034-78	Pumpenmembran-Kit PHF/PHM mit Deckel und Schrauben	30,50 €
13607-44	Pumpenmembran OVC	10,10 €
13257-44	Pumpenmembran OVC	10,40 €
11189-44	Pumpenmembran PHBL/C	22,50 €
8099-44	Pumpenmembran PHBH 30 QS/QD	17,45 €
11345-44	Pumpenmembran PHBR-Vergaser	9,40 €
12403-44	Pumpenmembran DHLA-Vergaser	14,80 €
10703-44	Pumpenmembran SHBB 25	16,80 €
10800-33	Pumpenventil Beschleunigerp. für PHF- und PHM-Vergaser	9,60 €

Auch die Vergaser-Pumpenmembranen unterliegen dem natürlichen Alterungsprozess und sollten regelmäßig, ca. alle 5-6 Jahre, getauscht werden. Durch das Aushärten des Gummis verliert die Pumpenmembrane spürbar ihre Wirksamkeit.

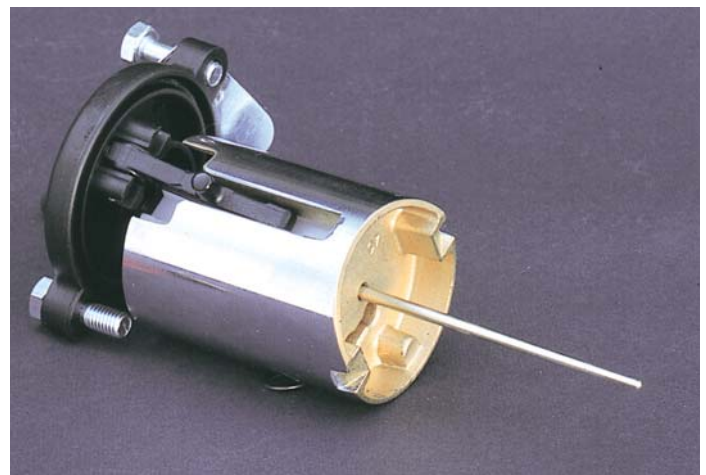

## Pumpendüse Beschleunigerpumpe für PHF- und PHM-Vergaser

7851-30	7,70 €
7851-33	7,70 €
7851-35	7,70 €
7851-38	7,70 €
7851-40	7,70 €
7851-42	7,70 €
7851-45	7,70 €
7851-48	7,70 €
7851-50	7,70 €
7851-55	7,70 €
7851-58	7,70 €
7851-60	7,70 €
7851-65	7,70 €
7851-70	7,70 €
7851-80	7,70 €
7851-90	7,70 €



### Vergaserdüsen-Vorratsbox

Jeder, der seine Vergaser optimal abstimmen möchte, braucht unterschiedlich große Haupt- und Leerlaufdüsen. Damit diese kleinen Artikel nicht verloren gehen, beschädigt werden oder verschmutzen, gehören sie in eine passende Aufbewahrungsbox.

Die Stein-Dinse Vergaserdüsenbox bietet Platz für 24 Düsen, die in die dafür vorgesehenen Öffnungen gesteckt werden.

Daneben bleibt noch Platz für die eine oder andere Nadel, diverse Zerstäuber oder weitere Vergaserteile.

300016010	Vergaserdüsenbox	8,40 €
-----------	------------------	--------

- 6413-# Hauptdüse, Gewinde 6mm 2,30 €/Stk**  
(PHBL-, PHBH-, PHBE-, PHF- u. PHM - Vergaser)  
44 - 46 - 47 - 49 - 51 - 51 - 52 - 53 -  
90.....192 - 195 - 198 - 200 - 205 -  
210....290 - 295 - 300 - 310 - 320 - 330 .
- 1486-# Vergaserdüse, Gewinde 5mm 2,15 €/Stk.**  
(PHBG-, PHBL-, PHBH-, PHBE-, PHF- u. PHM - Vergaser)  
30 - 32 - 33 - 34 - 35 - 37 - ... - 110,  
112 - 115 - 118 - 120 - 122 - ... - 170,  
175 - 180 - 185 - 190 - 195
- 1488-# Leerlaufdüse Gewinde 4mm 3,20 €/Stk.**  
(PHBG - Vergaser)  
30 - 32 - 35 - 37 - 38 - 40 - 42 - 45 - 48  
50 - 52 - 55 - 60
- 11600-# Leerlaufdüse Gewinde 4mm 2,10 €/Stk.**  
(PHBH- und SHA - Vergaser)  
30 - 32 - 34 - 36 - 38 - - 118 - 120
- 12995-# Leerlaufdüse VHSB 6,20 €/Stk.**  
30 - 31 - 32 - 33 - 34 - 35 - 36 - ... - 65  
66 - 68 - 70 - 72 - 74 - 76 - 78 - ... - 120
- 13086-# Leerlaufzerstäuberdüse VHSB 4,70 €/Stk.**  
30 - 31 - 32 - 33 - 34 - 35 - 36 - ... - 75
- 7746-# Starterdüse (Choke) 3,20 €/Stk.**  
(PHF- u. PHM - Vergaser)  
40 - 45 - 50 - 55 - 60 - 65 - 70 - 75  
80 - 85 - 90 - 100 - 110 - 120
- 9501-# Starterdüse (Choke) 3,20 €/Stk.**  
(PHBG - Vergaser)  
40 - 45 - 50 - 55 - 60 - 65 - 70
- 12530-# Zerstäuberdüse PHBH RD 4,25 €/Stk.**  
34 - 36 - 38 - 40 - 42 - 44 - 46 - 48 - 50 - 52  
54 - 56 - 58 - 60 - 62 - 64 - 66 - 68 - 70 - 72  
74 - 76 - 78 - 80

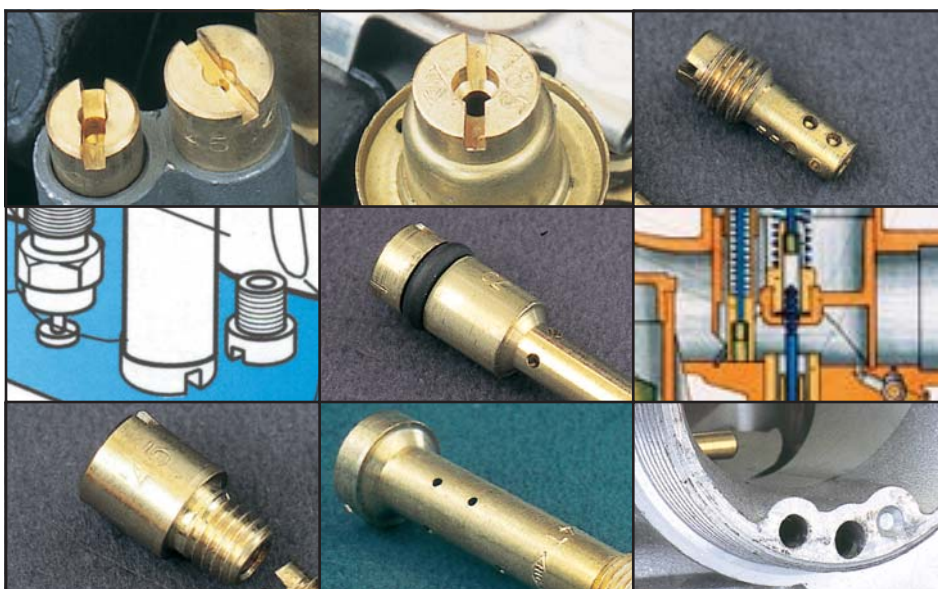

Die Grösse der Vergaserdüse oder des Zerstäubers können Sie immer am Düsenkopf oder seitlich an der Düse ablesen.

Beim Zerstäuber und Nadeln finden Sie die Grössen-, und Typenangabe jeweils seitlich angebracht.

Teilweise sind die Zahlen und Buchstaben aufgrund der Bauteilgrösse sehr klein geprägt. Eine Lupe hilft ihnen hier sicherlich schnell zum Ziel zu kommen.



# Vergaserdeckel

## Vergaserdeckel-Kits

53031-78	Vergaserdeckel-Kit PHBG	2,65 €
53032-78	Vergaserdeckel-Kit PHBH	4,20 €
53033-78	Vergaserdeckel-Kit PHBL	3,45 €
53035-78	Vergaserdeckel-Kit SHA 10-13	4,45 €
9302-53	Vergaserdeckel-Kit SHA 14-15 (F)	13,15 €
10537-53	Vergaserdeckel-Kit 14-15 (G)	11,90 €
12400-53	Vergaserdeckel-Kit 14-15 (H)	12,90 €

## Vergaserdeckel

9372-53	PHBH - Vergaser, MG V65, V 50/3	4,15 €
9561-53	PHBL - Vergaser	3,10 €
11126-53	PHBL mit Stutzen	2,70 €
10922-53	PHF 30/36 - Vergaser, Kunststoff, M6	4,45 €
10923-53	PHM 38/40/41 - Vergaser, Kunststoff, M6	4,45 €
10931-53	PHM 38/40 - Vergaser, Kunststoff, M7	4,45 €
14489-53	PHVB B/C/F mit Stutzen	4,75 €
12795-53	VHSB einteilig ohne Rohr	4,75 €
13604-53	VHSB mit Rohr 45°	12,10 €
14197-53	VHSH ND 39 Alu	71,25 €
16309-53	VHSH Alu	59,50 €

## Vergaserdeckel/Dichtung

14166-53	PHBN/PHVA 0°	4,15 €
14162-53	PHBN 20°	5,10 €
15059-53	PHBN 45°	9,45 €
14409-53	PHBN 90°	9,25 €
14562-53	PHVA 17,5	4,50 €
15162-53	PHVA FS	3,86 €
9603-53	SHA	4,75 €
11574-53	SHA	5,20 €

## Vergaserdeckel/Dichtung/Rohr

14566-53	PHVA 12, 90°, 24mm	7,25 €
14772-53	PHVA 12, 90°, 28mm	7,80 €
14695-53	PHVA 78°, 34,5mm	7,35 €
14872-53	PHVA 90°, 24mm	8,35 €
15391-53	PHVA 90°, 28mm	6,70 €
15216-53	PHVA 90°, 32mm	6,45 €
14631-53	PHVA 90°, 48mm	8,75 €
14377-53	PHVB 90°, 24mm	9,80 €
14859-53	PHVB 90°, 28mm	9,90 €

## Vergaserdeckel Alu, gefräst, für PHM- und PHF-Vergaser

Für die 36er u. 40er - Vergaser sind auf einer CNC-Maschine gefertigte und anschließend polierte Alu-Vergaserdeckel wieder lieferbar. (Die originalen Gussformen der Aluminium-Vergaserdeckel von Dell'Orto für die 36er PHF- und 40er PHM - Vergaser sind leider zerstört, und die Herstellung einer neuen Gussform ist nicht geplant.)

300009622	Vergaserdeckel-Satz Alu, PHF-Vergaser	61,00 €
800009642	Vergaserdeckel-Satz Alu, PHM-Vergaser	64,00 €

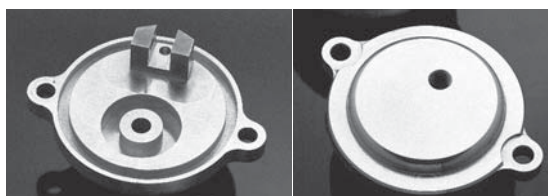

PHBE - PHF - PHM - PHSB - und VHSB - Vergaser  
 Artikel - Nr. 8530 x 08

Typ	(alle Angaben in mm)						
	ø A	ø B	C	ø D	E	F	G
K1	2,45	1,75	37	-	-	-	-
K2	2,45	1,75	42	-	-	-	-
K3	2,50	1,50	39	-	-	-	-
K4	2,45	1,50	39	-	-	-	-
K5	2,45	1,50	37	-	-	-	-
K6	2,45	1,75	39	-	-	-	-
K7	2,45	1,25	39	-	-	-	-
K8	2,50	1,50	37	-	-	-	-
K9	2,45	1,50	42	-	-	-	-
K11	2,50	1,25	39	-	-	-	-
K12	2,48	1,75	32	-	-	-	-
K13	2,45	1,25	38	-	-	-	-
K14	2,48	1,75	33	-	-	-	-
K15	2,50	0,60	36	-	-	-	-
K16	2,50	1,75	39	-	-	-	-
K17	2,42	1,75	40	-	-	-	-
K18	2,50	1,40	38	-	-	-	-
K19	2,50	1,40	40	-	-	-	-
K20	2,50	1,40	42	-	-	-	-
K21	2,50	1,80	38	-	-	-	-
K22	2,50	1,80	40	-	-	-	-
K23	2,50	1,80	42	-	-	-	-
K24	2,50	1,20	38	2,13	18	-	-
K25	2,50	1,00	36	2,15	18	-	-
K27	2,50	1,80	44	-	-	-	-
K28	2,50	1,80	41	-	-	-	-
K29	2,45	1,25	42	-	-	-	-
K30	2,50	1,40	36	2,15	18	-	-
K32	2,48	1,70	44	-	-	-	-
K33	2,50	1,80	44	-	-	-	-
K34	2,50	1,40	40	2,11	18	-	-
K35	2,50	1,40	43	-	-	-	-
K36	2,50	1,40	38	2,17	20	-	-
K37	2,50	1,40	39	2,12	18	-	-
K38	2,50	1,40	38	2,13	18	-	-
K39	2,48	1,45	36	2,28	26	-	-
K40	2,50	1,40	40	2,18	22	-	-
K41	2,50	1,40	40	2,14	22	-	-
K42	2,50	1,40	38	2,16	22	-	-
K43	2,50	1,40	42	2,16	26	-	-
K44	2,50	1,40	39	2,06	20	-	-
K45	2,48	1,30	36	2,28	26	-	-
K46	2,50	1,40	40	2,15	20	-	-
K48	2,48	1,60	36	2,25	25	11	1,60
K49	2,50	1,40	39	2,20	26	-	-
K50	2,50	1,40	39	2,27	26	-	-
K52	2,50	1,60	36	2,25	25	11	1,60
K53	2,52	1,60	36	2,25	25	11	1,60
K54	2,48	1,50	40	2,108	18	-	-

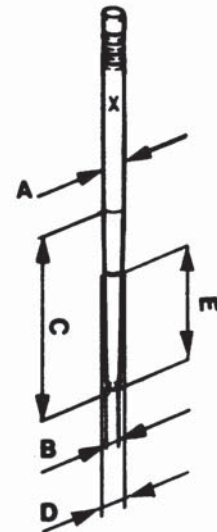

### Vergasernadeln

Nadeltyp K für PHBE - PHF - PHM -  
 PHSB - VHSB

8530-# Nadel K 5,10 €/Stk.

Nadeltyp E für VHBZ - PHSA

2343-# Nadel E 5,10 €/Stk.

Nadeltyp U für PHBE... P

9713-# Nadel U 5,10 €/Stk.

Nadeltyp X für PHBH

9477-# Nadel X 5,10 €/Stk.

Nadeltyp D für PHBL

2265-# Nadel D 5,10 €/Stk.

Nadeltyp W für PHBG

9595-# Nadel W 5,10 €/Stk.

# = Grösse, bitte immer mit angeben



Eine genaue Auflistung aller Nadeln und Düsentypen finden Sie in unserem Dell'Orto Vergaserhandbuch 1.1, Bestellnummer: 500033911



# Benzinanschlüsse

## Benzinanschluß für Vergaser

11269-38	Benzinanschluß FHB/A/B	3,86 €
8752-38	Benzinanschluß PHF/PHM Metall, 3,6mm	3,45 €
9250-38	Benzinanschluß PHF/PHM Kunststoff, 7,5mm	1,60 €
6273-38	Benzinanschluß PHF/PHM Metall, 7,5mm	5,50 €
7890-38	Benzinanschluß PHF/PHM Metall, 7,5mm zwei Abgänge - die Alternative zum Benzinkreuz -	5,55 €
13934700	Dichtscheibe für Adapter Metall (Bitte unbedingt verwenden, weil sonst der Anschluss nicht dicht ist.)	0,46 €
12243-38	Benzinanschluß PHBH einfach	3,65 €
12966-38	Benzinanschluß PHBH zweifach	11,60 €
6475-38	Benzinanschluß SHA	2,50 €
6106-38	Benzinanschluß SHA 25°	2,70 €
9249-38	Benzinanschluß SHA 45°	1,25 €
7818-38	Benzinanschluß SHB	3,45 €

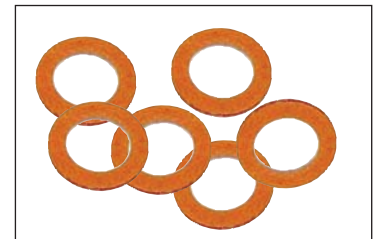

## Benzinanschluß-Kits für SHA/SHB Vergaser

53042-78	Benzinanschluß-Kit SHA 10 - 13	4,15 €
53047-78	Benzinanschluß-Kit SHA 10 - 13	4,11 €
53054-78	Benzinanschluß-Kit SHA Metall	4,75 €
53043-78	Benzinanschluß-Kit SHB	4,95 €
53044-78	Benzinanschluß-Kit SHB 16 F/M	5,20 €

## Benzinsiebfilter

53089-78	Benzinfilter Kit VHSB BS-CS	3,90 €
12391-29	Benzinfilter OVC	1,04 €
11830-29	Benzinfilter PH-Baureihe	1,46 €
6109-29	Benzinfilter PH-Baureihe	1,29 €
3362-29	Benzinfilter SHA/PHBD	0,89 €
6210-29	Benzinfilter SHB	1,59 €
4187-29	Benzinfilter SI	0,96 €
12093-29	Benzinfilter VHSB	3,00 €

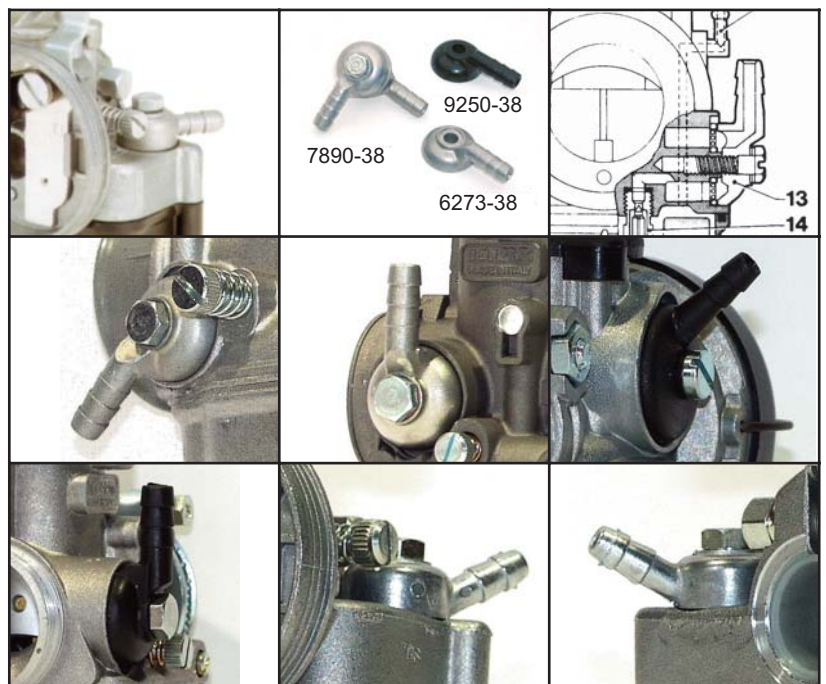

Aluminium Ansaugtrichter aus dem vollen gefräst und poliert für DellOrto Vergaser.

30032018	<sup>1</sup> Ansaugtrichter ALU pol. PHBH mit Sieb flach 50mm M42x1,25	40,25 €
30032019	Ansaugtrichter ALU pol. PHBH mit Sieb flach 70mm M42x1,25	47,50 €
30032016	<sup>9</sup> Ansaugtrichter ALU pol. PHBH mit Sieb gewölbt 50mm M42x1,2	40,50 €
30032017	<sup>11</sup> Ansaugtrichter ALU pol. PHBH mit Sieb gewölbt 70mm M42x1,25	47,75 €
30032014	<sup>2</sup> Ansaugtrichter ALU pol. PHBH ohne Sieb 50mm M42x1,25	23,25 €
30032015	Ansaugtrichter ALU pol. PHBH ohne Sieb 70mm M42x1,25	30,75 €
30032006	<sup>3</sup> Ansaugtrichter ALU pol. PHF mit Sieb flach 50mm M48x1,25	40,50 €
30032007	Ansaugtrichter ALU pol. PHF mit Sieb flach 70mm M48x1,	47,50 €
30032004	<sup>4</sup> Ansaugtrichter ALU pol. PHF mit Sieb gewölbt 50mm M48x1,25	40,50 €
30032005	Ansaugtrichter ALU pol. PHF mit Sieb gewölbt 70mm M48x1,25	47,75 €
30032002	<sup>5</sup> Ansaugtrichter ALU pol. PHF ohne Sieb 50mm M48x1,25	23,25 €
30032003	Ansaugtrichter ALU pol. PHF ohne Sieb 70mm M48x1,25	31,00 €
30032012	<sup>6</sup> Ansaugtrichter ALU pol. PHM mit Sieb flach 50mm M52x1,25	40,25 €
30032013	Ansaugtrichter ALU pol. PHM mit Sieb flach 70mm M52x1,25	47,75 €
30032010	<sup>7</sup> Ansaugtrichter ALU pol. PHM mit Sieb gewölbt 50mm M52x1,25	40,50 €
30032011	Ansaugtrichter ALU pol. PHM mit Sieb gewölbt 70mm M52x1,25	47,75 €
30032008	<sup>8</sup> Ansaugtrichter ALU pol. PHM ohne Sieb 50mm M52x1,25	23,25 €
30032009	<sup>12</sup> Ansaugtrichter ALU pol. PHM ohne Sieb 70mm M52x1,25	31,00 €
30032001	<sup>10</sup> Ansaugtrichter ALU pol. VHBT ohne Sieb 60mm A.G. M32x1,25	35,75 €

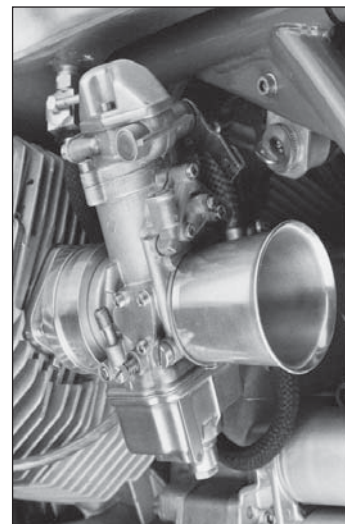



# Ansaugtrichter



0605000233	3	Ansaugtrichter Alu PHF mit Sieb 44 lang	28,75 €
0605000231	1	Ansaugtrichter Alu PHF mit Sieb 70 lang	31,00 €
0605000232	2	Ansaugtrichter Alu PHF ohne Sieb 61 lang	19,19 €
0605001205		Ansaugtrichter Alu PHF ohne Sieb 80 lang	30,75 €
0605000365	5	Ansaugtrichter Alu PHF/Klemm. ohne Sieb 35 lang	19,00 €
0605003184	6	Ansaugtrichter Alu PHM mit Sieb 36 lang	25,00 €
0605000720	4	Ansaugtrichter Alu PHM mit Sieb 45 lang	34,75 €
0605000392	7	Ansaugtrichter Alu PHM mit Sieb 70 lang	34,75 €
0605000725		Ansaugtrichter Alu PHM mit Sieb/Schell.35	20,25 €
0605002160		Ansaugtrichter Alu PHM ohne Sieb 103 lang	34,50 €
0605000257		Ansaugtrichter Alu PHM ohne Sieb/Schell.36	15,01 €
0605000111		Ansaugtrichter Alu PHBG mit Sieb 40 lang	18,50 €
0605000103		Ansaugtrichter Alu PHBG mit Sieb/Schell.70	21,00 €
0605000242		Ansaugtrichter Alu PHBG ohne Sieb/Schell.33	14,40 €
0605001680		Ansaugtrichter Alu PHBH mit Sieb 80 lang	23,50 €
0605001266		Ansaugtrichter Alu PHBH mit Sieb/Schell.62	24,75 €
0605001675		Ansaugtrichter Alu PHBH ohne Sieb 40 lang	20,00 €
0605001674	8	Ansaugtrichter Alu PHBL mit Sieb 50 lang	19,00 €
0605001677		Ansaugtrichter Alu PHBL ohne Sieb 70 lang	20,25 €



1)



2)



3)

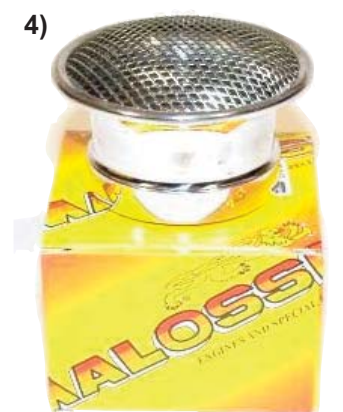

4)



5)



6)



7)



8)



Um zu verhindern, das bei abgestellter Maschine Staub und Dreck in die Vergaser gelangen, können Sie für offene Ansaugtrichtern diese Gummiabdeckungen benutzen:

300103002	Ansaugtrichter Abdeckg. 36-40 Verg.rot	10,60 €
300103001	Ansaugtrichter Abdeckg. 36-40 Verg.schw.	12,99 €



## MRA Verkleidungsscheiben

Zubehör-Verkleidungsscheiben von einem der führenden Hersteller sind von uns in verschiedenen Ausführungen lieferbar. Je nach Kundenwunsch und individuellem Bedürfnis werden bei Verkleidungsscheiben 4 unterschiedliche Formen angeboten:



- **Originalform-Scheiben**, die in Form und Größe dem Original entsprechen.
- **Spoilerscheiben**, sehr flache, sportlich gestylte und in der Mitte tief ausgeschnittene Scheiben mit kleinem Spoiler.
- **Tourenscheiben**, in der originalen Form, jedoch zusätzlich am hinteren Ende mit einem ca. 5-7cm hohen, nach oben geneigten, Windabweiser über die ganze Breite der Scheibe. Dadurch wird der Winddruck über den Fahrer hinwegelenkt und ein entspanntes Fahren auch auf langen Touren ermöglicht.
- **Racingscheiben**, deren Form im unteren Teil dem Original entsprechen. In der Mitte haben diese Scheiben eine kuppelartige Erhöhung um den Winddruck auf den Helm zu reduzieren.
- **Vario-Touringscreen**, es handelt sich dabei um eine Tourenscheibe die am Ende des Windabweisers eine Art Spoiler hat, der sich manuell im Winkel und der Länge in sieben Positionen verstellen lässt. Durch die Hinterströmung des Spoilers werden gleichzeitig die sonst so lästigen Turbulenzen reduziert. Der Varioaufsatz ist auch einzeln erhältlich, allerdings ohne ABE.



Diese Farben gibt es evtl. nicht für alle Modelle. Bitte die Verfügbarkeit im MRA Katalog überprüfen oder bei uns anfragen.

- 0 = klar
- 1 = rauchgrau
- 3 = blau
- 4 = rot
- 8 = schwarz (Shadow-Line)
- 9 = gelb
- 12 = Kawagrün

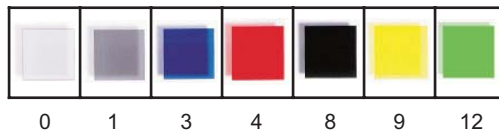

### Verwendungsliste für MRA Verkleidungsscheiben und Naked Bike Screens

- O = Originalscheibe
- R = Racingscheibe
- RO = Roadwindschild
- SPS = Speedscheibe
- S = Spoilerscheibe
- V = Varioscheibe
- HI = Highwaywindschild
- VNB = Varioscheibe für Naked Bikes
- T = Touringscheibe
- VT = Variotouringscheibe
- CU = Customwindschild
- VTNB = Variotouringscheibe für Naked Bikes



	Verkleidungsscheiben / Fairingscreens							NakedBikeScreens						
<i>Rot / red = Neu / New</i>								RO	HI	CU	VNB	VTNB	SPS	HK
<b>APRILIA</b>														
125 Classic								RO	HI	CU	VNB	VTNB	SPS	HK
AF 1 50 / 125 Sintesi -88	O													
AF 1 50/125 Replica 89-90	O													
AF 1 50 / 125 Futura 91-92	O													
MX 125 Supermoto								RO	HI	CU	VNB	VTNB	SPS	HK
Pegaso 650 -96	O	S	T											
Pegaso 650 97-04 / Pegaso i.e. 02-04	O	S	T											
RS 50 Extrema 94-97	O													
RS 125 Extrema 92-94	O													
RS 125 95-98	O	S	T	R										
RS 50 99- / 125 99-05	O			R										
RS 250 95-97	O	S	T	R										
RS 250 98-	O			R										
RSV Mille R / SP -00	O	S	T	R										
RSV Mille / R 01-03	O	S	T	R										
RSV Mille 04-	O	S		R										
RSV Tuono -05	O	S	T											
<b>CAGIVA</b>														
Elephant 750 / 900	O		T											
Mito 125 -94	O	S												
Mito 125 Evolution 3 95-	O													
Raptor 650								RO	HI	CU	VNB	VTNB	SPS	HK
Raptor 1000								RO	HI	CU	VNB	VTNB	SPS	HK



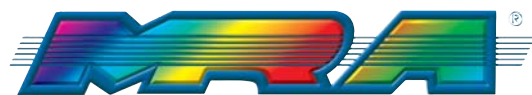

**MOTORCYCLE WINDSHIELDS**

MRA Verkleidungsscheiben werden, mit wenigen Ausnahmen mit einer ABE ausgeliefert.



X<sup>1</sup> = mit TÜV, German TÜV tested  
X<sup>2</sup> = ohne TÜV, without TÜV

Diese Farben gibt es evtl. nicht für alle Modelle. Bitte die Verfügbarkeit im Katalog prüfen oder bei uns anfragen.

- 0 = klar
- 1 = rauchgrau
- 3 = blau
- 4 = rot
- 8 = schwarz (Shadow-Line)
- 9 = gelb
- 12 = Kawagrün

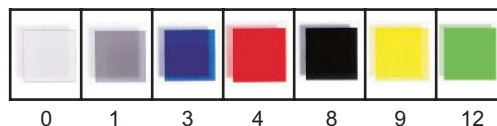

## Verwendungsliste für MRA Verkleidungsscheiben und Naked Bike Screens

O = Originalscheibe  
S = Spoilerscheibe  
T = Touringscheibe

R = Racingscheibe  
V = Varioscheibe  
VT = Variotouringscheibe

RO = Roadwindschild  
HI = Highwaywindschild  
CU = Customwindschild

SPS = Speedscheibe  
VNB = Varioscheibe für Naked Bikes  
VTNB = Variotouringscheibe für Naked Bikes

	Verkleidungsscheiben / Fairingscreens							NakedBikeScreens						
<b>Rot / red = Neu / New</b>														
<b>CAGIVA</b>														
Elephant 750 / 900	O		T											
Mito 125 -94	O	S												
Mito 125 Evolution 3 95-	O													
Raptor 650							RO	HI	CU	VNB	VTNB	SPS	HK	
Raptor 1000							RO	HI	CU	VNB	VTNB	SPS	HK	
<b>DUCATI</b>														
600 SS 91-97	O	S	T	R										
748 (Strada/SP/SPS) / 916 / 996 / 998	O	S	T	R										
749 / 999 -04	O	S		R										
749 / 999 05-	O	S		R										
750/900 SS -83 (Halbsch./Königsw.)	O <sup>1</sup>													
750 Sport 90	O	S	T											
750 SS -90	O	S	T											
750 SS 91-97	O	S	T	R										
750 SS 98- (=900 SS IE 98-/ SS 1000 DS 03-)	O	S	T	R										
800 SS 03-	O	S	T	R										
848	O	S		R										
851 88	O													
851 89-91	O	S	T											
851 / 888 92-94	O	S	T	R										
888 Roche Rep.	O													
888 92-94	O	S	T	R										
900 SS 90	O	S	T											
900 SS 91-94	O	S	T	R										
900 SS 95-97	O	S	T	R										
900 SS IE 98- (=750 / SS 1000 DS)	O	S	T	R										
1000 SS DS 03- (=750 / 900 SS IE 98-)	O	S	T	R										
1000 DS Multistrada									VT					
1098 / 1098 S	O	S		R										
F 1	O <sup>1</sup>													
Mike Hailwood Rep. I -83	O <sup>1</sup>													
Mike Hailwood Rep. II 84-	O <sup>1</sup>													
Mille 84- (=MHR II)	O <sup>1</sup>													
Monster 400 - 1000							RO	HI	CU	VNB	VTNB	SPS	HK	
Monster -99	O													
Monster S2 / S4 00- / S2 R 06-	O	S	T											
Pantah	O <sup>1</sup>													
ST 2 / ST 4 -03	O	S	T											
ST 2 / ST 4 (Nur für Comfort Kit) 03-	O													
TT 2	O <sup>1</sup>													
<b>MOTO GUZZI</b>														
1100 Sport KF Corsa		S <sup>2</sup>	T <sup>2</sup>											
Breva 750 / 1100							RO	HI	CU	VNB	VTNB	SPS	HK	
Calivornia III 1000							RO	HI	CU	VNB	VTNB	SPS	HK	
Griso 850 / 1100							RO	HI	CU	VNB	VTNB	SPS	HK	
Nevada 750 / Nevada Classic 750 i.e.							RO	HI	CU	VNB	VTNB	SPS	HK	
Quota 1100 ES			T <sup>2</sup>											
Tour. California EV 1100							RO	HI	CU	VNB	VTNB	SPS	HK	S32
V11 Le Mans	O <sup>1</sup>		T <sup>2</sup>											
<b>MV AGUSTA</b>														
F4 (750/1000)				R										

## MRA Verkleidungsscheiben

Verkleidungsscheiben:	Original-Form	ab 69,90 EUR
	Spoiler	ab 79,90 EUR
	Tourer	ab 79,90 €
	Racing	ab 79,90 EUR

MRA Windschilder:	*Road	ab 59,90 €
	*Custom, *Highway, *Speed	ab 69,90 €
	*Varioscheibe	ab 129,90 €
	*Variotouringscheibe	ab 115,90 €



**\* alle MRA Windschilder benötigen zur Montage am Motorrad einen Haltersatz Typ HK.**

Bitte beachten Sie, dass alle Farben ausser klar und rauchgrau einen Aufpreis haben.

0 = klar  
1 = rauchgrau  
3 = blau  
4 = rot  
8 = schwarz (Shadow-Line)  
9 = gelb  
12 = Kawagrün

Die richtige Bestellnummer können Sie sich ganz einfach nach folgendem System ergänzen:

Beispiel: Sie benötigen eine Verkleidungsscheibe für eine Ducati 1098, Ausführung Racing in Farbe rot. Die Bestellnummer setzt sich folgendermaßen zusammen:

Artikel.-Nr.: 400316076..., R= Racingscheibe, 4= Farbe rot

Die richtige Bestellnummer lautet: 400316076R4

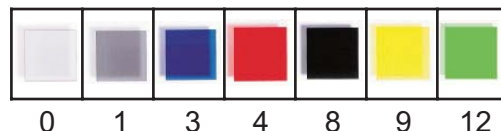

**Modell                      Bezeichnung                      Baujahr/Typ**

### Aprilia

400316001...	AF1 50	`88
400316002...	AF1 50 Replica	`89-`90
400316003...	AF1 50	`91-`92
400316004...	RS 50 Extrema	`94-`97 (HP)
400316005...	RS 50	`99- (PG)
400316006...	AF1 125 Sint.	`88
400316007...	AF1 125 Replica	`89-`90
400316090...	AF1 125 Futura	`91-`92
400316008...	125 Classic	MF
400316009...	MX 125 Supermoto	TZ
400316010...	RS 125 Extrema	`92-`94 (RN318)
400316011...	RS 125	`95-`98 (MP)
400316012...	125 Sport Pro	92
400316013...	RS 250 Replica	`95-`97 (LD)
400316014...	RS 250	`98- (LD)
400316015...	Pegaso 650	`92-`96 (GA/MX)
400316016...	Pegaso 650	`97-`04 (ML)
400316017...	Pegaso 650 i.e.	`02-`04 (ML)
400316018...	RSV Mille R/SP	`00- (ME)
400316019...	RSV Mille R	`01-`02 (RP)
400316091...	RSV Mille R	`04- (RR)
400316020...	RSV TUONO 1000	`05- (RP)



Aprilia RSV mit einer Racing Verkleidungsscheibe in Farbe schwarz

### Cagiva

400316021...	Mito 125	`94-
400316022...	Mito EVO 3	`95- (8P)
400316023...	Elephant 750	B
400316024...	Elephant 900	1BE
400316025...	Raptor 650	M2

### Ducati

400316092	500/600 Pantah	
400316049...	600 SS	`91-`97
400316033...	750 F1	`87-
400316044...	750 Sport	-`90
400316045...	750 SS	`90-
400316050...	750 SS	`91-`97
400316062...	750 SS i.e.	`98-
400316064...	800 SS	`03-
400316046...	900 SS	-`90
400316051...	900 SS	`91-`94
400316063...	900 SS i.e.	`98-
400316058...	900 SS Racing	`95-`97
400316029...	900SS	`95-`97
400316060...	944 ST 2	`98-`03
400316061...	ST 4	`03
400316047...	750 SS Köwe Halbschale	-`83
400316048...	900 SS Köwe Halbschale	-`83
400316026...	MHR 900 1.Serie	-`83



Ducati 1098 S mit einer Spoiler Verkleidungsscheibe



## MRA Verkleidungsscheiben

Verkleidungsscheiben:	Original-Form	ab 69,90 €
	Spoiler	ab 79,90 €
	Tourer	ab 79,90 €
	Racing	ab 79,90 €
MRA Windschilder:	*Road	ab 59,90 €
	*Custom, Highway, *Speed	ab 69,90 €
	*Varioscheibe	ab 129,90 €
	*Variotouringscheibe	ab 115,90 €



\* alle MRA Windschilder benötigen zur Montage am Motorrad einen Haltersatz Typ HK.

Bitte beachten Sie, dass alle Farben ausser klar und rauchgrau einen Aufpreis haben.

Die richtige Bestellnummer können Sie sich ganz einfach nach folgendem System ergänzen:

Beispiel: Sie benötigen eine Verkleidungsscheibe für eine Ducati 1098, Ausführung Racing in Farbe rot. Die Bestellnummer setzt sich folgendermaßen zusammen:

Artikel.-Nr.: 400316076..., R= Racingscheibe, 4= Farbe rot

Die richtige Bestellnummer lautet: 400316076R4

Modell	Bezeichnung	Baujahr/Typ
400316059...	MHR 1000	1984
400316035...	TT 2	
400316038...	Monster 400 (RO/HI/CU/VNB/VTNB/SPS)	
400316030...	Monster 600 (RO/HI/CU/VNB/VTNB/SPS)	'93-
400316039...	Monster 620 (RO/HI/CU/VNB/VTNB/SPS)	
400316040...	Monster 695 (RO/HI/CU/VNB/VTNB/SPS)	
400316031...	Monster 750 (RO/HI/CU/VNB/VTNB/SPS)	'95-
400316042...	Monster 800 (RO/HI/CU/VNB/VTNB/SPS)	
400316032...	Monster 900 (RO/HI/CU/VNB/VTNB/SPS)	'93-
400316043...	Monster 1000 (RO/HI/CU/VNB/VTNB/SPS)	
400316034...	Monster 600/750/900, original	'99
400316065...	Monster S 2	'00-
400316066...	Monster S 4	'00-
400316037...	Multistrada 1000/1100 Variotouringscheibe	'03-
400316027...	851	'88
400316052...	851	'92-
400316053...	888	'92-'94
400316028	888 Roche Replica	M888
400316054...	748Strada/SP/SPS	ZDM748/H3
400316071...	749	'03-'04
400316073...	749	'05-
400316067...	749 R	'03-'04
400316069...	749 R	'05-
400316072...	999	'03-'04
400316074...	999	'05-
400316068...	999 R	'03-'04
400316070...	999 R	'05-
400316055...	916 Strada/BP/SP/SPS/Senna	
400316056...	996 SPS	H1/H2
400316057...	998	H2
400316075...	848	H7
400316076...	1098 / 1098S	H7

### Moto Guzzi

400316077...	Breva 750 (RO/HI/CU/VNB/VTNB/SPS)	
400316078...	Nevada 750 (RO/HI/CU/VNB/VTNB/SPS)	LK



Ducati Multistrada Vario Touring (VT)



MRA Windschild Typ Road (RO)



MRA Windschild Typ Highway (HI)

## MRA Verkleidungsscheiben

Verkleidungsscheiben:	Original-Form	ab 69,90 €
	Spoiler	ab 79,90 €
	Tourer	ab 79,90 €
	Racing	ab 79,90 €
MRA Windschilder:	*Road	ab 59,90 €
	*Custom, *Highway, *Speed	ab 69,90 €
	*Varioscheibe	ab 129,90 €
	*Variotouringscheibe	ab 115,90 €



\* alle MRA Windschilder benötigen zur Montage am Motorrad einen Haltersatz Typ HK.

Bitte beachten Sie, dass alle Farben ausser klar und rauchgrau einen Aufpreis haben.

Die richtige Bestellnummer können Sie sich ganz einfach nach folgendem System ergänzen:

Beispiel: Sie benötigen eine Verkleidungsscheibe für eine Ducati 1098, Ausführung Racing in Farbe rot. Die Bestellnummer setzt sich folgendermaßen zusammen:

Artikel.-Nr.: 400316076..., R= Racingscheibe, 4= Farbe rot

Die richtige Bestellnummer lautet: 400316076R4

<b>Modell</b>	<b>Bezeichnung</b>	<b>Baujahr/Typ</b>
---------------	--------------------	--------------------

### Moto Guzzi

400316079...	Nevada 750 Classic i.e. (RO/HI/CU/VNB/VTNB/SPS)	LM
400316080...	Griso 850 (RO/HI/CU/VNB/VTNB/SPS)	LS
400316081...	Griso 1100 (RO/HI/CU/VNB/VTNB/SPS)	LS
400316082...	1100 Sport	KF
400316083...	Quota 1000/1100	
400316084...	V 11, V11 Le Mans	

### MV Agusta

400316085...	F 4 750/1000	F4/F5
--------------	--------------	-------

### MRA Windschild Haltersatz

4003161540	Haltersatz HK	32,90 €
------------	---------------	---------



MRA Windschild Typ Custom (CU)



MRA Windschild Haltersatz HK



MRA Windschild Typ VarioTouring Naked Bike (VTNB)



MRA Windschild Typ Speed (SPS), rot

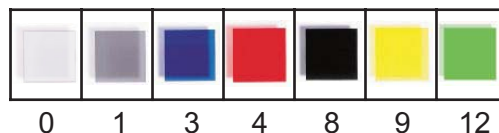





## Progressive WIRTH - Gabelfedern

### Mit TÜV - Prüfbericht zur Einzeleintragung - Für alle Guzzi-Modelle exklusiv bei Stein-Dinse

Mit zunehmendem Alter verlieren Gabelfedern ihre Kraft und Spannung. Das macht sich z.B. durch starkes Eintauchen der Gabel beim Bremsen, durch Durchschlagen der Gabel im 2-Personen-Betrieb oder durch ein schwammiges Gefühl auf unebener Fahrbahn bemerkbar. Die Aufgabe der Gabelfedern, zunächst weich anzusprechen und mit zunehmender Belastung nicht durchzuschlagen, ist mit linearen Gabelfedern häufig nicht befriedigend zu lösen.



Progressiv gewickelte Gabelfedern versprechen Abhilfe. Sie verbinden ein komfortables Ansprechen fließend mit einer größeren Federrate gegen Schwammigkeit und Durchschlagen.

Der Unterschied ist folgender:

Lineare Gabelfedern unterscheiden sich bei gleicher Gesamtlänge in ihrer Kennung nur durch die Drahtstärke und den gleichbleibenden Abstand der Windungen voneinander. Ein dickerer Draht ergibt härtere, ein dünnerer Draht weichere Federn.

Progressive Federn haben dagegen unterschiedliche Abstände der Windungen. Unter Belastung spricht die Feder zunächst weich an. Wird die Belastung größer, werden die enger zusammenliegenden Wicklungen so weit zusammengedrückt, dass sie dicht nebeneinander liegen. Es federt nur noch der Bereich der Feder, deren Wicklungen einen größeren Abstand voneinander haben. Dadurch verkürzt sich der aktive Teil der Feder. Da kürzere Federn härter sind als längere, wird die Feder somit härter. Die Federn sind leicht selbst auszutauschen, es wird das original empfohlene Öl in gleicher Viskosität und Menge verwendet.

**Folgende Ausführungen sind z.Zt. lieferbar, jeweils komplett für ein Motorrad, mit Einbauanleitung:**

#### Moto Guzzi

300082317	1000S	87,00 €
300082318	T3	87,00 €
300082317	T5	87,00 €
300082327	Breva	87,00 €
300082317	Cal. 1100 -'97 (Vergaser)	87,00 €
700822092	Cal. 1100 '98-, Evo, Spec.	87,00 €
300082317	Cal. 1100 i -'97	87,00 €
7008220921	Cal. 1100 Spezial '98-	87,00 €
7008220922	Cal. 1100 i '98-, Jackal	87,00 €
300082318	Cal. 2	87,00 €
300082317	Cal. 3	87,00 €
300082318	Cal. T3	87,00 €
300082323	Cal. Stone '03	87,00 €
700822064	Daytona	87,00 €
300082318	LM 1	87,00 €
300082315	LM 2/3	87,00 €
300082316	LM 1000 bis '90	87,00 €
300082317	LM 1000 ab '90	87,00 €
300082315	Mille GT bis '90	87,00 €
300082317	Mille GT ab '90	87,00 €
300082316	Nevada 750	87,00 €
300082324	NTX 750	87,00 €
300082325	NTX 650	87,00 €
300082326	Nuovo Falcone	87,00 €
700822040	Quota 1000/ES	87,00 €
300082318	1000 G5	87,00 €
300082317	1000 SP 1.Serie	87,00 €
300082316	1000 SP 2.Serie	87,00 €
700821030	V11 Sport	87,00 €
700822064	1100 Sport '95-	87,00 €
300082319	V 35	87,00 €
300082318	V35/50/65 Custom	87,00 €
300082319	V50 I, II, III, Monza	87,00 €
300082318	V 65/ SP	87,00 €
300082321	V7 700/ 850 GT	87,00 €
300082318	V7 Sport	87,00 €
300082316	Nev 350/750, 750 SP	87,00 €

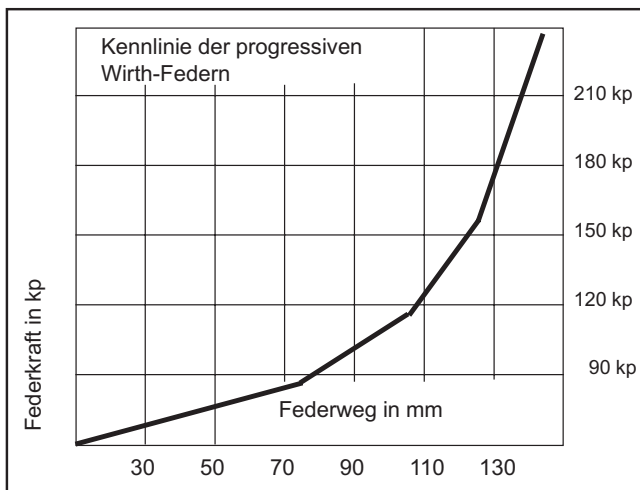

**Ducati**

400082008	450 MK3 '72	87,00 €
700826069	750 SS '91-'97	87,00 €
400082016	750 SS (orig. m.Hülse) '96/'97	87,00 €
400082009	860 GTS (38er Ceriani-Gabel)	87,00 €
400082010	900 Darmah	87,00 €
400082004	900 SD '78-	87,00 €
400082001	900 SS Köwe	87,00 €
400082011	900 SS -'90	87,00 €
400082012	900 SS '96-	87,00 €
400082013	MH 900 '00-	87,00 €
400082004	MHR 1000	87,00 €
400082014	Monster 600	87,00 €
400082002	Monster 900	87,00 €
400082015	Monster 900 '97 Marzocchi	87,00 €
400082001	Pantah 500/600 SL	87,00 €

**Aprilia**

500082001	125 AF1 Sport Pro	87,00 €
500082002	125MX	87,00 €
500082003	6.5	87,00 €
500082004	CapoNord	87,00 €
500082005	Pegaso i. e. '01-'04	87,00 €
500082006	RST 1000 Futura '01	87,00 €

**Benelli**

500082007	354	87,00 €
500082008	500 Quattro ('71)	87,00 €
500082008	650 (38er Marzocchi)	87,00 €
500082009	750 SEI	87,00 €
500082010	750 SEI II	87,00 €
500082011	900 SEI	87,00 €

**Bimota**

500082012	BB1	87,00 €
500082013	KB1	87,00 €
500082014	SB 4	87,00 €
500082015	SB 5	87,00 €

**Cagiva**

500082016	1000 Raptor	87,00 €
500082017	650 Raptor	87,00 €
500082018	750 AC	87,00 €
500082018	900 Elephant '91-'97 Marzocchi Gabel	87,00 €
500082019	900 Elephant '91-'97 Upside Down Showagabel	87,00 €
500082020	650 Alazzurra	87,00 €
500082021	Elephant Bifaro '90	87,00 €
500082022	Grand Canyon '00-	87,00 €
500082023	650/750 Elephant	87,00 €

**Gilera**

500082024	DNA 180	87,00 €
500082025	Nordwest	87,00 €
700821026	Saturno	87,00 €

**Laverda**

700822010	1000/1200 38er Marzocchi	87,00 €
500082027	1000 -'78 38er Ceriani	87,00 €
500082026	1000 KGS/RGS	87,00 €
500082028	1000 SFC '84- 41er M1R	87,00 €
700822010	750 GT	87,00 €

700822010	750 SF '72 35er Ceriani	87,00 €
500082029	SF 500/35er Marzocchi	87,00 €
500082030	1000 III C	87,00 €
500082031	1000 KGS '82- 38er Marzocchi	87,00 €
700822010	35er Ceriani/L=500mm	87,00 €
700822010	750 35er Ceriani/L=480	87,00 €
500082032	SF 2 750/1200 38er Ceriani	87,00 €

**Motorradgabelhersteller Italien**

700822010	Marzocchi 35/38 mm-Gabel	87,00 €
500082028	Marzocchi M1R	87,00 €
500082034	Forcella Italia-Gabel 40mm	87,00 €

**Progressive White Power Gabelfedern****Ducati**

400022001	500-650 Pantah	93,75 €
400022002	Monster 620 i	98,75 €
400022003	750 S '88-90	96,50 €
400022004	750 SS '91-'94	93,75 €
400022005	900 SS '89-'90	93,75 €
400022006	900 SS '91-'94	96,25 €
400022007	Monster 900 93-	96,25 €
400022119	600 SS/Monster	97,25 €
400022120	748 Strada 94'	93,75 €
400022121	750 Sa.M. 88'	88,50 €
400022123	750 SS	88,50 €
400022124	750 F1 '86-'89	88,50 €
400022125	851 St. '88-'89	93,75 €
400022126	851 St. '91-'92	93,75 €
400022127	888 SP 5 '93-	93,75 €
400022128	900 SS '88	88,50 €
400022129	750/906 Paso '89	93,75 €
400022130	907 Paso ie '92	93,75 €
400022131	916 Strada '94	101,50 €

**Cagiva**

99320219	Raptor 1000	97,25 €
----------	-------------	---------

**Motorradgabelhersteller Italien**

00610020	M1R 41,7	97,25 €
----------	----------	---------



# WBO RACING

## ALUMINIUM RACING COMPONENTS

Die Firma WBO ist seit Jahren einer der führenden Lieferanten für Alu-Tanks, -Kofflügen, -Sitzbänke und weitere Alu-Produkte in Deutschland. In Einzelanfertigung, oder als Kleinserie hergestellt, werden alle Artikel hochglanzpoliert ausgeliefert. Die Alu - Tanks besitzen innen eingeschweißte Schwallbleche und werden, soweit nicht anders angegeben, mit einem Flugzeugtankverschluss ausgeliefert.

Wichtig für einen geplanten Umbau zusammen mit anderen Artikeln ist die Länge des Tanks. Ist keine Längenangabe angegeben, entspricht die Länge dem Originalteil aus Stahl, und kann somit problemlos ausgetauscht werden. In Verbindung mit Einzelsitzbänken ist in der Regel die ca. 5cm längere Tankform erforderlich. Bei Verwendung der Tanks im öffentlichen Straßenverkehr müssen diese durch einen amtl. anerkannten Sachverständigen in die Fahrzeugpapiere per Einzelabnahme eingetragen werden. Die Tanks verfügen an der Unterseite über ein vom TÜV vorgeschriebenes Typenschild und werden mit einem Technischen Prüfbericht des TÜV ausgeliefert

### Aluminiumtanks für Moto Guzzi

300023604	Alutank lang rund m.Schnellvers.	659,00 €
300023608	Alutank lang rund mit Doppelverschluß	659,00 €
300023602	Alutank lang rund mit Deckel Monza	659,00 €
300023605	Alutank rund mit Schnellverschluß	659,00 €
300023609	Alutank Daytona, 24 Liter	659,00 €
300023601	Alutank Transkontinentalform	659,00 €

### Aluminiumtanks für Ducati 748, 916, 996

400023100	Alutank 748-996 (ohne Tankdeckel)	725,00 €
400000115	Alutank NCR für Pantah, m.Deckel	635,00 €
300023319	Flugzeugtankverschluß Alu 916	128,50 €

### Alutankzubehör:

300023045	Entlüftungsventil, gebogen, komplett	25,50 €
300023002	Flugzeugtankverschl.Ersatzschloß	18,30 €
300023318	Flugzeugtankverschluß Alu	128,50 €

### Schnellkupplung für Benzinleitung

412817043	Benzinschlauch Schnellkupplung beidseitig dichtend	20,50 €
59320041A	Tankentlüftungsventil	35,00 €

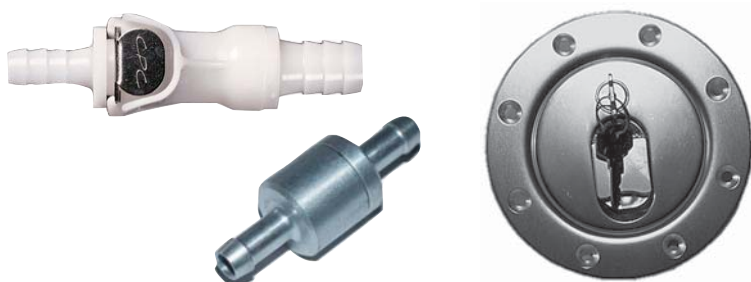

## Aluminium Sitzbänke, Schutzbleche, Seitendeckel

### Aluminiumsitzbänke für den Guzzi Tontirahmen

300280004	Einmann gr. Mod. Le Mans lang	215,00 €
300280003	Einmann gr. Mod. Le Mans kurz	215,00 €
300280002	Einmann gr. Mod. Imola mit Fach	215,00 €
300280001	Einmann gr. Mod. Brotbox poliert Sitzbank mit Rücklicht und Sitzbankrohling aus GFK. Zusätzlich im Unterbau GFK verstärkt.	359,00 €



### Aluminiumschutzbleche

300280007	Schutzblech LM 1-3 vorn, Alu poliert	129,00 €
300280008	Schutzblech Tonti, Alu poliert, hinten	119,00 €
300280006	Innenschutzblech LM, Alu, poliert	59,00 €



### Aluminiumseitendeckel, grosse Modelle

300280005	Seitendeckel-Paar gr.Mod. Alu, poliert	125,00 €
-----------	--	----------



Daytona Tankform für  
Guzzi Tontirahmen



Alte MV Tankform für  
Guzzi Tontirahmen  
Preis auf Anfrage !





**Packende Ideen.  
Seit über drei Jahrzehnten.**

Mittlerweile mehr als 650 Motorradmodelle - ob brandneu oder mehr als 25 Jahre alt – können mit Hepco & Becker Koffersystemen und Gepäckträgern versehen werden. Diese Vielfalt ist einzigartig in der Welt. Das Produktprogramm wurde in den Jahren durch viele sinnvolle Artikel für den Tourenfahrer erweitert. So entwickelt und fertigt Hepco & Becker mittlerweile neben einer Vielzahl von Gepäcksystemen aus verschiedenen Materialien auch Sissybars, hochwertige Chopperteile, Tank- und Motorschutzbügel, Hauptständer und vieles mehr. Weltbekannte Motorradmarken ergänzen heute ihre Erstausrüstungen mit Produkten von Hepco & Becker, das zu einem soliden, mittelständigen Unternehmen herangewachsen ist.

### **Hepco & Becker Motorradkoffer Strayker - ein eleganter Klassiker in edler Optik**

"Strayker", der formstabile Seitenkoffer mit veredelter Kunststoff-Oberflächenstruktur. Weich in der Haptik. Robust und wasserfest im täglichen Einsatz. Mit seinen farblich kontrastierenden Applikationen ist er von allen Seiten ein echtes Highlight für fast jedem (Motorrad-)typ. Mittels Schnellverschluss einfach zu montieren, lässt sich bei 23 Litern Inhalt auch ein A4 Ordner sicher verstauen. Aus Kunststoff-Softfeel-Material in Lederoptik.

Modell	Bestell- Nummer	Volumen ca. / Koffer	Farben	VK-Preis mit MwSt.
Strayker Koffersatz	620940	23 Liter	schwarz	349,95 €
<b>Zubehör für Strayker 23</b>				
Innentasche Strayker	700405		schwarz	37,00 €
Regenhaube Strayker	700415		schwarz	29,90 €



Strayker mit Innentasche

## Hepco & Becker Motorradkoffer

### Junior-Serie Koffer

Seit Jahrzehnten bewährt und immer noch aktuell. Der Junior setzt Maßstäbe hinsichtlich Stabilität und Lebensdauer: extrem robust, wasserdicht und mit hoher Vielseitigkeit. Der Junior mit 30 oder 40 Liter Inhalt ist als Enduro-Set mit zwei unterschiedlichen Koffern oder als Touren-Set mit zwei gleich großen Koffern erhältlich. Wunschgemäß erhalten Sie für Topcase und Koffer gleichschließende Schlösser. Der Klassiker von Hepco & Becker.

Modell	Bestell- Nummer	Volumen ca. / Koffer	Farben	VK-Preis mit MwSt.
Junior 30 Koffersatz	610033	30 Liter	schwarz	299,00 €
Junior 40 Koffersatz	610036	40 Liter	schwarz	299,00 €
Junior Enduro-Satz 40/30	610037	40/30 Liter	schwarz	299,00 €
Junior 40 links /Junior 30 rechts				
Junior Enduro-Satz 30/40	610038	30/40 Liter	schwarz	299,00 €
Junior 30 links /Junior 40 rechts				



### Junior-Serie Flash Koffer

Der Koffer mit der langen Tradition hat eine Fortentwicklung erfahren: sie heißt Junior Flash. Die silber lackierten Blenden sind abnehmbar und lassen sich individuell der Motorradfarbe anpassen. Dank der schmalen Baubreite ist der Junior Flash 30 besonders für Sportmotorräder geeignet. Für Enduros mit einseitigem Auspuff ist der Endurosatz (30 und 40 Liter) zur Herstellung der Symmetrie vorgesehen. Die bewährten technischen Features wie doppelwandiger Aufbau, Metall-schlösser, glatte Innenflächen und starke Spanngurte wurden übernommen. Wunschgemäß erhalten Sie für Topcase und Koffer gleichschließende Schlösser.

Junior 30 Flash Koffersatz	610233	30 Liter	schwarz/silber	365,00 €
Junior 40 Flash Koffersatz	610036	40 Liter	schwarz/silber	375,00 €
Junior Flash Enduro-Satz	610237	40/30 Liter	schwarz/silber	370,00 €
Junior 40 links /Junior 30 rechts				
Junior Flash Enduro-Satz	610238	30/40 Liter	schwarz/silber	370,00 €
Junior 30 links /Junior 40 rechts				



### Zubehör Junior Serie

Innentasche links Junior 30	700506	30 Liter	schwarz/gelb	49,90 €
Innentasche rechts Junior 30	700507	30 Liter	schwarz/gelb	49,90 €
Innentasche links Junior 40	700501	40 Liter	schwarz/gelb	49,90 €
Innentasche rechts Junior 40	700502	40 Liter	schwarz/gelb	49,90 €

### Journey Koffer und Journey Recon Koffer

Die Serie Journey sorgt mit ihren aerodynamischen Qualitäten nicht nur für eine sichere Fahrt, sondern auch für Aufmerksamkeit.

Die doppelwandige Kofferschale besteht aus hochwertigem, schlagfestem Kunststoff. Die Blende kann passend zu Ihrem Motorrad individuell lackiert werden. Die integrierte Scheuerleiste schützt bei kleinen Rempelen und Umfallen. Formschön, stabil und wasserdicht garantiert die Serie Journey für den komfortablen Gepäcktransport am Motorrad. Wunschgemäß erhalten Sie für Topcase und Koffer gleichschließende Schlösser.

Journey Koffersatz	610080	42 Liter	schwarz/silber	395,00 €
Journey Recon Koffersatz	610280	42 Liter	schwarz/arctic	399,95 €



### Zubehör Journey Recon Koffer

Innentasche für Journey/Journey Recon/Topcase 42 Liter	700503	ca.42 Liter	schwarz/gelb	49,90 €
--	--------	-------------	--------------	---------



#### Die Fakten:

- Mit Schnellverschluss am Kofferträger zu befestigen
- Bietet Stauraum für alle Integralhelme
- Absolut wasserdicht durch Spezialdichtung
- Doppelwandige Kofferschale aus hochschlagfestem Kunststoff
- Ergonomischer Griff in Kofferform integriert
- Blende „arctic“
- Integrierte Stoßleiste schützt bei Stößen und „Umfallen“
- Topcases im neuen Journey-Design in verschiedenen Größen verfügbar

Journey Koffer an einer 750 Brevia





## Hepco & Becker Motorradkoffer Gobi 42 Koffer

Der Gobi, die Antwort auf alle Fragen. Unverwechselbare Optik mit geschütztem Design. Gefertigt aus schlagfestem, durchgefärbtem Kunststoff, ist der Gobi einfach unkaputtbar. Er ist extrem widerstandsfähig, wasserdicht und absorbiert Schläge und ungewollte Bodenkontakte. Die beiden äußeren und inneren Kofferwände sind wabenartig miteinander verbunden und bieten Stauraum für 3,5 Liter Flüssigkeitsvorrat – ein echter Clou für Extremreisende. Der Gobi – ein Top-Lader mit stabilen Metall-Schlössern und einem Tragegriff aus Metall. Das Gobi Topcase ist groß genug für jeden Helm und noch viel mehr. Wunschgemäß erhalten Sie für Topcase und Koffer gleichschließende Schlösser.

Modell	Bestell- Nummer	Volumen ca. / Koffer	Farben	VK-Preis mit MwSt.
Gobi Koffersatz	610083	37 Liter	Aluoptik	489,00 €

### Gobi 42 Koffer black

Modell	Bestell- Nummer	Volumen ca. / Koffer	Farben	VK-Preis mit MwSt.
Gobi black Koffersatz	610083	37 Liter	schwarz	489,00 €

### Zubehör Gobi/Gobi black Koffer

Gepäckhaken	700149	Stück	metallfarben	9,50 €
Wasserhahn	700148	Stück		19,90 €
Innentasche	700508	Stück	schwarz	49,90 €



Der Gepäckhaken ist sehr zu empfehlen.



Wasserhahn am Gobi montiert.



## Alu Exclusiv Koffer Rillenoptik

Dieser Aluminium-Koffer, Design von RIMOWA, verbindet hohe Funktionalität mit markanter Optik und ist so gut wie unverwundlich; dafür hat er hochwertige Details, kräftige Ecken und Scharniere, solide Verstärkungen. Praktisch ist der Schnellverschluss für Topcase und Seitenkoffer. Beide sind bequem von oben zu beladen. Bei den Topcasemodellen ist die Reling serienmäßig. Mit dem integrierten, wasserdichten Abriebschutz bietet der Alu Exclusiv alle gewohnten Vorteile eines Hepco & Becker- Produkts, wie zum Beispiel die Gleichschließung aller Schlösser im Set. Auf Wunsch auch in Verbindung mit einem Topcase.

Alu-Koffer Exclusiv 30 links	610062	25 Liter	Aluminium	345,00 €
Alu-Koffer Exclusiv 30 rechts	610063	25 Liter	Aluminium	345,00 €
Alu-Koffer Exclusiv 40 links	610066	35 Liter	Aluminium	360,00 €
Alu-Koffer Exclusiv 40 rechts	610067	35 Liter	Aluminium	360,00 €



## Alu Standard Box

Nicht nur im Alltag, sondern auch im Extrembereich überzeugt der Alu Standard. Robust und strapazierfähig: aus 1,5 mm starker, hochfester und glattflächiger Aluminiumlegierung mit starken Rand- und Bodenprofilen sind sowohl die Koffer als auch das Topcase bequem von oben zu beladen. Zwei Tragegriffe an den Deckeln von Seitenkoffern und Topcase sind praktisch.

Eine aufgeschäumte Deckeldichtung hält den Inhalt dauerhaft trocken. Die Seitenkoffer sind auch als Enduro-Set mit zwei unterschiedlich großen Koffern erhältlich. Gleichschließung aller Schlösser im Set, auf Wunsch auch in Verbindung mit dem Topcase möglich.

Alu-Box Standard 38 links	610074	37 Liter	Aluminium	255,00 €
Alu-Box Standard 38 rechts	610075	37 Liter	Aluminium	255,00 €
Alu-Box Standard 45 links	610076	43 Liter	Aluminium	265,00 €
Alu-Box Standard 45 rechts	610077	43 Liter	Aluminium	265,00 €

### Zubehör Alu Standard Box

Innentasche Alu-Box 45 L	700509	Stück	schwarz	49,90 €
Innentasche Alu-Box 38 L	700508	Stück	schwarz	49,90 €

Wird die Schlüsselnummer vorgeschrieben, erhöht sich der Preis pro Koffer um 19,00 €  
Einzelne Ersatzkoffer aus einem Satz (Gobi/Junior/Journey) haben einen Aufpreis von 15,00 €



## Hepco & Becker Motorradkoffer Xplorer 30/40 Koffer

Die neue Klasse aus Aluminium und Kunststoff.

Der Xplorer ist aus eloxiertem 1,5mm starkem Aluminiumblech und hochschlagfesten Kunststoffformteilen gefertigt und absorbiert gut eventuelle ungewollte Bodenkontakte und Schläge. Der Xplorer ist absolut wasserdicht und hat integrierte Tragegriffe, sowie abgerundete Stoßkanten und Verzurrösen. Das hier verwendete Aluminium ist abriebfest. Dieser Toplader ist mit 90° aufklappbaren Deckeln ausgestattet, die sich auch noch komplett abnehmen lassen. Koffer und Topcase können natürlich gegen einen Aufpreis von 19,00 € mit einem Einschüsselsystem ausgestattet werden. Im Xplorer 40 und Topcase Xplorer TC 45 lassen sich problemlos Integralhelme verstauen. Ausgestattet mit Schnellverschluß zur Montage am Kofferträger. Natürlich gibt es für den Xplorer umfangreiches Zubehör für lange Motorradtouren.



Modell	Bestell- Nummer	Volumen ca. / Koffer	Farben	VK-Preis mit MwSt.
Alu-Koffer Xplorer 30 links	610208	30 Liter	Aluminium	275,00 €
Alu-Koffer Xplorer 30 rechts	610209	30 Liter	Aluminium	275,00 €
Alu-Koffer Xplorer 40 links	610210	40 Liter	Aluminium	285,00 €
Alu-Koffer Xplorer 40 rechts	610211	40 Liter	Aluminium	285,00 €

### Zubehör Xplorer 30/40

Universalhalter	740003			24,50 €
Innentasche für Xplorer 30	700513			44,50 €
Innentasche für Xplorer 40	700514			44,50 €
Toptasche für Deckel Xpl.30	640004			49,00 €
Toptasche für Deckel Xpl.40	640005			49,00 €
Halteset für Trinkflaschen	740004			29,50 €
2 Liter Kanister mit Univ.-halter und Haltewinkel	740005			44,50 €
Werkzeugrolltasche	640007			8,50 €
Tragegriff für Koffer/TC	740009			18,50 €
Schultertragegurt für Koffer/TC	740013			23,50 €



wasserdichter Packpack Classic  
und Innentasche

### Topcase Xplorer TC 45

Xplorer Topcase TC 45	610212	45 Liter	Aluminium	285,00 €
-----------------------	--------	----------	-----------	----------

### Zubehör Xplorer 45

Innentasche Xplorer TC 45	700515			44,50 €
Toptasche Xplorer TC 45	640006			49,00 €
Xplorer TC 45 Rückenpolster	700315			49,00 €



Set mit 2-Liter-Kanister,  
Halterung und Spanngurt



Flaschenhalter incl. Univer-  
salhalter (ohne Flasche)



## Hepco & Becker Topcase Junior TC 40 Topcase

Modell	Bestell- Nummer	Volumen ca. / Koffer	Farben	VK-Preis mit MwSt.
Junior TC 40 incl. Schnellverschluss	610040	40 Liter	schwarz	160,00 €

### Zubehör Junior TC 40

Junior TC 40 Topcase-Reling	610055.S		schwarz	50,00 €
Junior TC 40 Topcase-Reling	610055.C		chrom	50,00 €
Junior TC 40 Rückenpolster	700303		schwarz	37,95 €
Am TC 40 montiertes Touringset	610057			99,00 €

**Das Touringset beinhaltet: Reling, Rückenpolster und Reflektoren**

Junior TC 40 Innentasche	700510		anthrazit	39,90 €
Topcase-Palette für Fremdträger zur Montage von Hepco & Becker Topcases	610050		schwarz	49,50 €



## Junior TC 45 Topcase

Junior TC 45 incl. Schnellverschluss	610045	45 Liter	schwarz	199,00 €
--------------------------------------	--------	----------	---------	----------

### Zubehör Junior TC 45

Junior TC 45 Topcase-Reling	610054.S		schwarz	49,90 €
Junior TC 45 Topcase-Reling	610054.C		chrom	49,90 €
Junior TC 45 Rückenpolster	700307		schwarz	39,95 €
Junior TC 45 Innentasche	700503		schwarz/gelb	39,95 €
Topcase-Palette für Fremdträger zur Montage von Hepco & Becker Topcases	610050		schwarz	49,50 €



## Journey TC 30 Topcase

Sie haben die Wahl aus einer Vielzahl von Topcases für die unterschiedlichsten Einsatzzwecke. Ob das Topcase 30 für den Roller oder die Größeren bis zum Topcase 52 als zusätzlicher Stauraum auf dem Tourer – es gibt für alles eine attraktive und praktische Lösung. Kombiniert mit einer Gepäckbrücke von Hepco & Becker oder einer Adapterplatte für eine vorhandene Brücke überzeugen Topcases auch ohne Seitenkoffer. Das Journey Topcase ist komplett in schwarz lackierter Blende erhältlich. Für eine individuellere Note lackiert man einfach die aufgesetzte Blende in Wunschfarbe.

Journey TC 30 incl. Topcasepalette für Fremdträger	610206	32 Liter	schwarz	49,50 €
---	--------	----------	---------	---------

### Zubehör Journey TC 30

Journey TC 30 Rückenpolster	700313		schwarz	20,00 €
-----------------------------	--------	--	---------	---------

## Journey TC 40 Topcase

Journey TC 40	610088	38 Liter	schwarz	99,00 €
Journey TC 40	610088	38 Liter	schw./silber	119,00 €
Journey TC 40	610089	38 Liter	schwarz	99,00 €
incl. Topcasepalette für Fremdträger				
Journey TC 40	610089	38 Liter	schwarz/silber	119,00 €
incl. Topcasepalette für Fremdträger				



### Zubehör Journey TC 40

Journey TC 40 Topcase-Reling	610061		schwarz	49,90 €
Journey TC 40 Rückenpolster	700311		schwarz	34,95 €
Am TC 40 fertig montiertes Touringset	610091			99,00 €
<b>Touringset: Reling, Rückenpolster</b>				
Journey TC 40 Innentasche	700510		anthrazit	39,90 €

## Journey TC 42/Recon Topcase

Journey TC 42	610085	42 Liter	schwarz/silber	169,00 €
Journey TC 42 Recon	610285	42 Liter	schwarz/arctic	175,00 €

### Zubehör Journey TC 42

Journey TC 42 Topcase-Reling	610060		schwarz	49,00 €
Journey TC 42 Rückenpolster	700308		schwarz	39,95 €
Am TC 42 fertig montiertes Touringset	610052	(Reling, Rückenpolster)		110,00 €
Journey TC 42 Innentasche	700503		schwarz/gelb	39,95 €
Topcase-Palette für Fremdträger zur Montage von Hepco & Becker Topcases	610050		schwarz	49,50 €



## Hepco & Becker Topcase Journey TC 50 Topcase

Modell	Bestell- Nummer	Volumen ca. / Koffer	Farben	VK-Preis mit MwSt.
Journey TC 50	6100861	48 Liter	schwarz	129,95 €
Journey TC 50	6100869	48 Liter	schwarz/silber	149,95 €
Journey TC 50 incl. Topcasepalette für Fremdträger	6100871	48 Liter	schwarz	129,95 €
Journey TC 50 incl. Topcasepalette für Fremdträger	6100879	48 Liter	schwarz/silber	149,95 €
<b>Zubehör Journey TC 50</b>				
Journey TC 50 Topcase-Reling	610061		schwarz	49,90 €
Journey TC 50 Rückenpolster	700305		schwarz	49,90 €
Am TC 50 fertig montiertes Touringset	610059	(Reling, Rückenpolster)		109,00 €
Journey TC 50 Innentasche	700503		schwarz/gelb	49,90 €



## Journey TC 52 Topcase

Das frische Design ist auf das Image der topaktuellen Motorräder abgestimmt und bietet Platz für zwei Integralhelme und mehr. Kräftige Gurtbänder mit Schnellverschluss und Deckelhalter gehören zur Standardausstattung. Hergestellt aus schlagfestem und temperaturbeständigem Kunststoff, mit TÜV-geprüfter Befestigung. Vom Träger ist das Topcase mit einem Handgriff an- und abzunehmen. Die Blende kann passend zu Ihrem Motorrad individuell lackiert werden. Ein umfangreiches Zubehörprogramm mit passenden Innentaschen sowie Rückenpolster und Reling eröffnet umfangreiche Einsatzmöglichkeiten.

Journey TC 52	6102079	52 Liter	schwarz/silber	199,95 €
Journey TC 52 Recon	6102074	52 Liter	schwarz/arctic	199,95 €

### Zubehör Journey TC 52

Journey TC 52 Topcase-Reling	610058		schwarz	59,90 €
Journey TC 52 Rückenpolster	700314		schwarz	39,95 €
Journey TC 52 Innentasche	700503		schwarz/gelb	39,95 €
Topcase-Palette für Fremdträger zur Montage von Hepco & Becker Topcases	610050		schwarz	49,50 €



## Gobi TC 42 Topcase

Gobi TC 42	610084	42 Liter	Aluoptik	215,00 €
Gobi TC 42 black	610084S	42 Liter	schwarz	215,00 €

### Zubehör Gobi TC 42

Gobi TC 42 Rückenpolster	700312		schwarz	39,95 €
Gobi TC 42 Innentasche	700511		anthrazit	49,90 €
Topcase-Palette für Fremdträger zur Montage von Hepco & Becker Topcases	610050		schwarz	49,50 €



## Alu Exclusiv TC 30/45 Topcase Rillenoptik

Alu Exclusiv TC 30	610069	30 Liter	Aluminium	299,50 €
Alu Exclusiv TC 45	610071	45 Liter	Aluminium	345,00 €

## Alu Standard TC 35 Topcase

Alu Standard TC 35	610073	Aluminium	249,50 €
--------------------	--------	-----------	----------

### Zubehör Alu Standard TC 35

Alu TC 35 Rückenpolster	700307	schwarz	49,00 €
Alu TC 35 Innentasche	700510	anthrazit	39,90 €

Wird eine Schlüsselnummer gewünscht (Einschlüsselsystem), z.B. Topcasenachrüstung erhöht sich der Preis pro Topcase um 19,00 €



TC 35 Alu Standard



TC 30/TC 40 Alu Rillenoptik



## Hepco & Becker Topcasezubehör und Ersatzteile

Universal Alurack für Gepäckbrücken zur Montage von Hepco & Becker Topcases oder zum Gepäcktransport	610049	Aluminium/schwarz	59,95 €
Topcase-Palette für Fremdräger zur Montage von Hepco & Becker Topcases	610050	schwarz	49,50 €

Gepäckbrückenverbreiterung Aluminium für die Hepco & Becker Gepäckbrücken	610051	Aluminium	59,95 €
Reflektor für Topcases	700917	90x30mm	5,50 €

## Hepco & Becker Ersatzteile für Koffer

Kofferhalteschloß für H&B Träger	700101		27,50 €
Kofferdeckelschloß	700104	schwarz	17,00 €
Kofferdeckelschloß f. Journey Koffer ohne Schließzylinder	610080	schwarz	27,00 €
Schließzylinder für Deckel- und Halteschloß	720134		8,50 €
Schlüssel*	700110	schwarz	7,00 €
Alu-Adapter	700114	schwarz	7,00 €
Alu-Adapter mit Schrägplatte für Alu-Koffer	700201		29,00 €
Kofferblende f. Journey Koffer	700135	silber	35,00 €
Kofferblende f. Junior Flash, links	700155	silber	35,00 €
Kofferblende f. Junior Flash, rechts	700156	silber	35,00 €
Kofferblende f. Journey Koffer Recon	700157	arctic	43,00 €

Kofferemblem Hepco & Becker, rund	111114	60mm	4,90 €
Kofferemblem Moto Guzzi, rund	700128	60mm	5,80 €
Kofferemblem Moto Guzzi, rund	700127	50mm	5,50 €
Kofferemblem Moto Guzzi, oval	700129	83x45mm	7,60 €

\* Bitte bei der Bestellung Schlüsselnummer angeben

## Hepco & Becker Ersatzteile für Kofferträger

Kofferträger links**	700001	schwarz	75,00 €
Kofferträger rechts**	700002	schwarz	75,00 €
Kofferträger links**	700003	chrom / silber	80,00 €
Kofferträger rechts**	700004	chrom / silber	80,00 €

Gepäckbrücke**	700005	schwarz	73,00 €
Gepäckbrücke**	700006	chrom / silber	80,00 €
Quer - Bügel**	700007	schwarz	42,00 €
Quer - Bügel**	700008	chrom / silber	44,00 €

Fußrastenstrebe aus Flachstahl**	700009-10	schwarz	22,00 €
Fußrastenstrebe aus Flachstahl**	700011-12	chrom / silber	26,00 €
Fußrastenstrebe aus Rundrohr**	700020-21	schwarz	29,00 €
Fußrastenstrebe aus Rundrohr**	700022-23	chrom / silber	31,00 €
Schraubensatz**	700013		33,00 €

\*\* Bitte bei der Bestellung das Trägermodell (650.xxx) angeben. Bei den Fußrastenstreben unbedingt auch noch die Seite mit rechts oder links angeben.

## Hepco & Becker Ersatzteile für Topcases

Topcasehalteschloß für H&B Träger	700102		27,50 €
Topcased.-schloß Junior TC 40 (610040)	700104	schwarz	17,00 €
Topcased.-schloß Junior TC 45 (610045)	700104	schwarz	17,00 €
Topcased.-schloß Journey TC 40 (610088)	700137	schwarz	25,00 €
Topcased.-schloß Journey TC 42 (610085)	700134	schwarz	27,00 €
Topcased.-schloß Journey TC 50 (610086)	700137	schwarz	25,00 €
Topcased.-schloß Journey TC 40 (610089)	700137	schwarz	25,00 €
Topcased.-schloß Journey TC 30 (610206)	700138	schwarz	48,00 €
Topcased.-schloß Journey TC 50 (610087)	700138	schwarz	48,00 €
Schließzylinder für Deckel- und Halteschloß	720134		8,50 €
Schlüssel (Nummer SNxx bitte angeben)	700110		7,00 €

Befestigungspalette Journey TC 30 (610206)	700154		38,00 €
Befestigungspalette Journey TC 40 (610089)	700154		38,00 €
Befestigungspalette Journey TC 50 (610087)	700154		38,00 €
Reflektor für Junior Topcase 45, 90x30 mm	700918		5,50 €
Koffer/Deckelblende Journey TC 42	700135	silber	35,00 €
Koffer/Deckelblende Journey TC 42 Recon	700157	arctic	43,00 €

Deckelblende Journey TC 40	700145	silber	30,00 €
Deckelblende Journey TC 40 Recon	700151	arctic	39,00 €
Deckelblende Journey TC 50	700147	silber	37,00 €
Deckelblende Journey TC 50 Recon	700152	arctic	46,00 €
Deckelblende Journey TC 52	700150	silber	58,00 €
Deckelblende Journey TC 52 Recon	700158	arctic	67,00 €



610049



610050



610051



700114



111114



700127



700129



## Hepco & Becker Kofferträger und Gepäckbrücken

### Aprilia Hepco Becker Kofferträger

6507770001	ETV 1000 Caponord, schwarz	223,51 €
6507150001	ETX 6.35, schwarz	207,00 €
6507760001	NA 850 Mana/GT schwarz	223,76 €

6507910001	Pegaso 650 Strada/Trail, schwarz	239,50 €
6507260001	Pegaso 650 '92-95, schwarz	233,50 €
6507480001	Pegaso 650 '96, schwarz	233,50 €
6507500001	Pegaso/Garda 650 '97, schwarz	233,50 €
6507160001	Tuareg 600 Wind, schwarz	233,50 €

### Aprilia Hepco Becker Gepäckbrücken

6507810102	Atlantic 500, silber	120,50 €
6508240102	Amico Gulliver 50 '93-, silber	115,50 €
6508280101	Area 51 '98-, schwarz	70,00 €
6508270101	Sonic '98-, schwarz	72,49 €
6508230101	Rally 50 '93-, schwarz	70,00 €
6508200101	SR 50 ->'96, schwarz	70,00 €
6508260101	SR 50/150 www '97-, schwarz	70,00 €
6508390101	SR 50R/Factory '05-, schwarz	82,00 €

6508330101	Habana 50-125/Custom/Mojito, chrom	105,26 €
------------	------------------------------------	----------

6508250102	Leonardo 125/500 ->'98, silber	72,49 €
6508320101	Leonardo 125/500 99'-, schwarz	71,00 €
6508290101	Leonardo 250 '99-, schwarz	71,00 €
6508290102	Leonardo 250 '99-, silber	71,00 €

6507760101	NA 850 Mana/ GT, schwarz, (LOCK-IT)	145,50 €
6507910101	Pegaso 650 Stada/Trail, schwarz (LOCK-IT)	95,50 €
6507260101	Pegaso 650 '92-'95, schwarz	95,50 €
6507670101	SL 1000 Falco, schwarz	150,50 €
6507520101	SL 750 Shiver/GT, schwarz	145,50 €
6507790101	SMV 750 Dorsoduro, schwarz, Alurack	131,99 €

6507480101	Pegaso 650 '96, schwarz	95,50 €
6507500101	Pegaso/Garda 650 '97, Schwarz	95,50 €
6507770101	ETV 1000 Caponord, schwarz	105,51 €
6507710001	Futura, schwarz	155,50 €
6507800101	RSV Mille/Tuono ->'05, schwarz	150,50 €

### Aprilia Hepco Becker Hauptständer

505791	Pegaso 650 Strada, schwarz	158,50 €
505792	Pegaso 650 Trail, schwarz	158,50 €

### Aprilia Hepco Becker Schutzbügel

502701	Motorschutzbügel Pegaso 650 '92-'95, schwarz	153,50 €
502702	Motorschutzbügel Peg.650/Garda 97-, schwarz	163,49 €
502791	Motorschutzbügel Pegaso 650 Strada/Trail, schwarz	153,50 €

502703	Tankschutzbügel 1000ETV Caponord	223,76 €
--------	----------------------------------	----------



Hepco Becker Trägersystem an einer Aprilia ETV 1000 Caponord



Hepco Becker Gepäckbrücke an einer Aprilia 650 Pegaso



Hepco Becker Hauptständer an einer Aprilia 650 Pegaso



Hepco Becker Motorschutzbügel montiert an einer Aprilia 650 Pegaso.

Der optimaler Motorschutz durch eine stabile Stahlrohrkonstruktion.





## Hepco & Becker Kofferträger und Gepäckbrücken

### Cagiva Hepco Becker Kofferträger

6507120002	350/650 Alazurra, chrom	288,50 €
6507120001	350/650 Alazurra, schwarz	263,50 €
6507130001	350/750 Elefant - '86, schwarz	248,50 €
6507280001	750/900 Elefant GT/AC, schwarz	273,50 €
6507530001	900 Grand Canyon 98/99, schwarz	253,50 €
6507210001	900 Elefant, schwarz	245,00 €
6507700001	Navigator, schwarz	253,50 €

### Cagiva Hepco Becker Gepäckbrücken

6507700101	Navigator, schwarz	120,50 €
6507280101	750/900 Elefant ie, schwarz	130,50 €
6507530101	900 Canyon 98-, schwarz	120,50 €
6507210101	900 Elefant, schwarz	114,75 €
6507720101	650 V-Raptor, schwarz	155,50 €
6507720101	1000 V-Raptor, schwarz	155,50 €

### Cagiva Hepco Becker Motorschutzbügel

5017020001	750-900Elefant i.e, schwarz	168,50 €
5017040001	900 Grand Canyon '98-, schwarz	173,50 €
5017050001	Navigator, schwarz	163,50 €

### Ducati Hepco Becker Kofferträger

6507010002	500/600 Pantah, chrom	288,50 €
6507010001	500/600 Pantah, schwarz	268,50 €
6507390001	Monster 600/750/900, schwarz	268,50 €
6507660001	Monster 900ie ab 2000, schwarz	228,50 €
6507230001	600/750/900SS 91-, schwarz	268,50 €
6507190001	750 Sport 88-89, schwarz	278,50 €
6507000002	Königswelle 750/900 SS/SD, chrom	288,50 €
6507000001	Königswelle 750/900 SS/SD, schwarz	268,50 €
6507020002	Königswelle 900 S2, chrom	288,50 €
6507020001	Königswelle 900 S2, schwarz	268,50 €
6507250001	Paso 907 i.e. 91-, schwarz	278,50 €
6507570001	944ST 2/3/4, schwarz	278,50 €
6507950002	GT 1000, chrom	218,50 €
6507840001	Multistrada 620/1000, schwarz	268,50 €

### Ducati Hepco Becker Gepäckbrücken

6507840101	Multistrada 620/1000, schwarz	140,50 €
6507390101	Monster 600/750/900, schwarz	135,50 €
6507660101	Monster 900ie ab 2000, schwarz	140,50 €
6507180101	Monster 696 schwarz, (LOCK-IT)	145,00 €
6507180101	Monster 1100/1100S, schwarz, (LOCK-IT)	145,00 €
6507230101	Supersport 600/750/900SS 91-, schwarz	140,50 €
6507570101	944 ST 2/3/4, schwarz	155,50 €
6507950102	GT 1000, chrom	150,50 €

Die Gepäckträger als unverzichtbarer Bestandteil des Gepäcksystems zur Aufnahme von Seitenkoffern sind immer speziell für das jeweilige Motorradmodell entwickelt worden. Sie fügen sich perfekt an. Allen Gepäckträgern liegt eine umfangreiche Anbauanleitung bei, die eine leichte Montage ermöglicht. Im Gegensatz zum Schnellwechselsystem LOCK IT sind diese fest am Motorrad montiert.

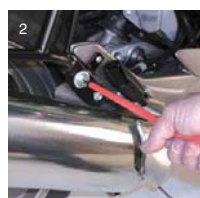
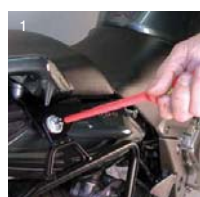

Für einige Motorradmodelle wird von Hepco & Becker das LOCK IT Träger-Schnellwechselsystem angeboten. Nach kürzester Zeit lässt sich mit wenigen Handgriffen der Kofferträger oder auch Topcaseträger vom Motorrad leicht entfernen. Zurück bleibt nur eine kleine Halterung zur Aufnahme des jeweiligen Trägers.

Lieferbare LOCK-IT Träger können Sie unseren Kataloghin-



Hepco Becker Kofferträger und Gepäckbrücke montiert



Hepco Becker Motorschutzbügel bieten optimalen Schutz



Hepco Becker Kofferträger und Gepäckbrücke an einer Ducati ST2 montiert



Hepco Becker Gepäckbrücke an einer Ducati ST2 montiert



## Hepco & Becker Kofferträger und Gepäckbrücken Laverda Hepco Becker Kofferträger

6507140001	600 Atlas, schwarz	248,50 €
6507050002	1000/1200 Jota, chrom	298,50 €
6507050001	1000/1200 Jota, schwarz	273,50 €
6507060001	1000 RGS 83, schwarz	273,50 €

## Moto Guzzi Hepco Becker Kofferträger

6505220002	750 Nevada 95- ohne Gepäckbrücke, chrom	218,50 €
6505340002	750 Nevada Classic '04-, chrom	198,50 €
6505320002	750 Brevia, chrom	198,50 €
6505320001	750 Brevia, schwarz	189,00 €

6505350001	850/1100 Brevia, Norge, schwarz	190,00 €
6505020002	850T-T3,T4,SP 81-82, G5, chrom	293,00 €
6505180002	1000 S mit Gepäckbrücke, chrom	297,50 €
6505030002	1000 SP '80 mit Gepäckbrücke, chrom	295,00 €
6505370001	1100 Griso '06-, schwarz	191,99 €
6505380001	1200 Sport, schwarz	190,00 €
6505390001	C 940 Bellagio '06 -... schwarz	165,01 €

6505060002	California 2 ab '85 ohne Gepäckbrücke,chrom	237,00 €
6505300002	California 2 vor '85 ohne Gepäckbrücke,chrom	243,50 €
6505170002	California 3 88- ohne Gepäckbrücke, chrom	238,00 €
6505280001	California 1100 EV '01- ohne Gepäckbrücke, chrom	218,50 €
6505250002	California 1100 Jackal, chrom	218,50 €
6505310002	California 1100 Metal ohne Gepäckbrücke, chrom	218,50 €
6505240002	California 1100 Special, chrom	219,00 €
6505270002	California 1100 Stone ohne Gepäckbrücke, chrom	218,50 €
6505210002	California 1100 '94- ohne Gepäckbrücke, chrom	218,50 €

6505040002	LM 2 mit Gepäckbrücke, chrom	288,50 €
6505050002	LM 3 mit Gepäckbrücke, chrom	288,50 €
6505120001	LM 4/1000 mit Gepäckbrücke, schwarz	248,50 €
6505190001	Quota ohne Gepäckbrücke, schwarz	235,00 €
6505100002	SP2 85-87,T5,MGT mit Gepäckbrücke, chrom	268,50 €
6505410001	Stelvio schwarz (Lock it System)	233,50 €

6505230001	V 10 Centauro/GT/Sport, schwarz	233,50 €
6505260001	V 11 Sport, schwarz	294,00 €
6505290001	V 11-Sport, V11-LM '01- Schwarz	278,50 €

6505070002	V 35/1, V35/2, chrom	288,50 €
6505140002	V 35/3 '87,V65 GT,V75 86, chrom	288,50 €
6505010002	V 35 Imola/Monza mit Gepäckbrücke, chrom	288,50 €
6505010001	V 35 Imola/Monza mit Gepäckbrücke, schwarz	258,50 €
6505000002	V 50->III mit Gepäckbrücke, chrom	288,50 €
6505080002	V 50/65Custom mit Gepäckbrücke, chrom	278,50 €
6505200002	V 65 Florida '92- ohne Gepäckbrücke, chrom	218,50 €
6505110001	V 65 Lario mit Gepäckbrücke, schwarz	258,50 €
6505090002	V 65 mit Gepäckbrücke, chrom	278,50 €
6505150001	V 65 NTX ohne Gepäckbrücke, schwarz	233,50 €
6505130001	V 65 TT 85 ohne Gepäckbrücke, schwarz	179,75 €
6505400002	V 7 Classic, chrom	203,50 €

## Moto Guzzi Hepco Becker Gepäckträger

6505220102	750 Nevada '95-, chrom	120,50 €
6505340102	750 Nevada Classic '04-, chrom	155,50 €
6505320102	750 Brevia, chrom	155,50 €
6505320101	750 Brevia, schwarz	145,50 €

6505350101	850/1100 Brevia, Norge, schwarz	145,50 €
6505180102	1000 S '90, chrom	150,50 €
6505370101	1100 Griso ab '06, schwarz	145,50 €
6505380101	1200 Sport, schwarz	145,50 €
6505390101	C 940 Bellagio '06 -... Schwarz	155,00 €



Hepco Becker Trägersystem an einer Moto-Guzzi Brevia 750



Hepco Becker Trägersystem an einer Moto Guzzi Brevia 1100



Hepco Becker Trägersystem mit Sissybar an einer Nevada 750



## Hepco & Becker Gepäckbrücken Moto Guzzi Hepco Becker Gepäckträger

6505300102	California 2 bis '85, chrom	150,50 €
6505170102	California 3 ab '88, chrom	150,50 €
6505280002	California 1100 EV '01-, chrom	89,50 €
6505250002	California 1100 Jackal, chrom	150,50 €
6505310102	California 1100 Metal, chrom	150,50 €
6505240102	California 1100 Special, chrom	150,00 €
6505270102	California 1100 Stone, chrom	150,50 €
6505210102	California 1100 '94 -'97, chrom	89,50 €
6505360101	California 1100 Stone Touring, schwarz	150,50 €
6505120101	LM 4/1000, schwarz	140,50 €
6505190101	Quota 1000, schwarz	130,50 €
6505410101	Stelvio schwarz (Lock it System)	112,00 €
6505230101	V 10 Centauro/GT/Sport, schwarz	160,50 €
6505260101	V 11 Sport, schwarz	160,50 €
6505290002	V 11-Sport, V11-LM'01-, schwarz	160,50 €
6505200102	V 65 Florida, '92-, chrom	135,50 €
6505110101	V 65 Lario, schwarz	150,50 €
6505400102	V 7 Classic, chrom	155,50 €



Moto Guzzi 750 Nevada mit Hepco Becker Sissybar inkl. Gepäckbrücke

### Moto Guzzi Hepco Becker Sissybars, chrom

6115340002	750 Nevada '04- Classic mit Gepäckbrücke	258,00 €
6005340002	750 Nevada '04- Classic ohne Gepäckbrücke	209,50 €
6115250002	California 1100 Jackal mit Gepäckbrücke	258,00 €
6005250002	California 1100 Jackal ohne Gepäckbrücke	209,50 €
6115240002	California 1100 Spezial mit Gepäckbrücke	259,00 €
6005240002	California 1100 Spezial ohne Gepäckbrücke	180,50 €
6115280002	California 1100 EV ab 01` mit Gepäckbrücke	204,50 €
6005280002	California 1100 EV ab 01` ohne Gepäckbrücke	159,75 €
6115310002	California 1100 Metal mit Gepäckbrücke	258,00 €
6005310002	California 1100 Metal ohne Gepäckbrücke	209,50 €
6115270002	California 1100 Stone mit Gepäckbrücke	258,00 €
6005270002	California 1100 Stone ohne Gepäckbrücke	209,50 €
6115360002	California 1100 Stone Touring mit Gepäckbrücke	230,75 €



Moto Guzzi California Jackal mit Hepco Becker Sissybar

### Moto Guzzi Hepco Becker Sturzbügel/Motorschutzbügel Sturzbügel hinten

5015020002	Sturzbügel Cali 1100 Evo hinten, chrom	113,50 €
------------	--	----------

### Sturzbügel/Motorschutzbügel vorn

5015010002	California III vorn, chrom	153,50 €
5015040002	California Stone, Jackal, Metal, vorn, chrom	128,00 €
5015060002	750 Nevada i.e '04, chrom	153,50 €
5015050002	V 750 Brevia, chrom	153,50 €
5015070001	V 1100 Brevia, schwarz	158,50 €
5015080001	Griso 850/1100, schwarz	158,50 €
5015090002	1200 Sport, chrom	158,50 €
5015100001	C 940 Bellagio '06 -..., schwarz	163,49 €
5015400009	V 7 Classic/Cafe, silber	157,25 €
5015410001	Stelvio, schwarz	163,49 €
5015030001	1000/1100 Quota, schwarz	175,00 €



Moto Guzzi Brevia 750 mit Hepco Becker Sturzbügel, schwarz



Moto Guzzi 750 Nevada mit Hepco Becker Sturzbügel, chrom

## Hepco & Becker Zubehör

### Moto Guzzi Hepco Becker Twinlights

Mit diesen Zusatzscheinwerfern haben Sie ein Sicherheitsplus von 2 x 55 Watt Lichtleistung. TÜV-frei und mit einer Bauartgenehmigung erhält Ihre Guzzi ein optisches Highlight. Passgenaue Fertigung, eine einfache Montage und hochwertige Verarbeitung/Verchromung sind hierbei selbstverständlich.

400539	Twinlight-Set 940 Bellagio, schwarz	190,50 €
400534	Twinlight-Set 750 Nevada Classic 2004->	190,50 €
400521	Twinlight-Set Cal.EV/Jackal/Spezial, chrom	190,50 €
400522	Twinlight-Set Cal.EV/Spec./Jackal m.Scheibe	190,50 €



Hepco Becker Twinlight an einer Nevada 750

### Hepco & Becker Softbags

Der Small Sport Star ist flexibel anzubringen: mit Gurten auf einer Gepäckbrücke oder, mit der rutschfesten Auflage, auch auf dem Soziussitz. Einfach mitzunehmen: als Tasche mit eingearbeiteten Tragegriffen oder als Rucksack. Variables Volumen von 15 Litern bis zu 28 Litern. Robustes Cordura-Gewebe. Für den Small Sport Star gibt es als Extra eine Regenhaube.

#### Sport Star Softbags

Modell	Bestell- Nummer	Volumen ca. / Koffer	Farben	VK-Preis mit MwSt.
Small Sport Star	640002	18-28 Liter	schwarz	89,00 €
Small Sport Star*	640012	15-25 Liter	schwarz	75,00 €

\*für Hepco Becker Brücken und Aluracks



Small Sport Star 18-28 Liter

#### Zubehör Sport Star

Sport Star Regenhaube 18-28	700406	29,90 €
Sport Star Regenhaube 15-25	700420	29,90 €

### Hepco Becker Travel Zip

#### Wasserdichtes Gepäck Made by Ortlieb

- extrem abriebfestes Cordura-Gewebe, für den intensiven Gebrauch ausgelegt
- Farbe: schwarz/arctic in 2 Größen lieferbar
- Hochgradig verschmutzungsresistent und plegeleicht
- Auch als Rucksack oder Umhängetasche verwendbar
- Innen absolut wasserdicht durch TIZIP-Reißverschluss

Modell	Bestell- Nummer	Volumen ca. / Koffer	Farben	VK-Preis mit MwSt.
Travel Zip M, 58x30x38cm	640010	30 Liter	schwarz/arctic	109,00 €
Travel Zip L, 48x29x26cm	640011	50 Liter	schwarz/arctic	129,00 €



Small Sport Star 15-25 Liter

### Hepco Becker Packsack by Ortlieb

Der wasserdichte Sack mit verschweißten Nähten und praktischem Rollverschluss wird einfach auf dem Gepäckträger befestigt. Am Tragegriff oder am abnehmbaren Schultergurt lässt sich die Packrolle mit 59 l Volumen auch in bepacktem Zustand bequem tragen.

Weitere praktische Details:

- Rollverschluss für Gurtbefestigung
- Wasserdicht genietetes Tragegriff
- Klein zusammenlegbar
- Leicht zu reinigen
- Empfohlenes Zubehör: Spanngurte



Travel Zip L 50 Liter

Modell	Bestell- Nummer	Volumen ca. / Koffer	Farben	VK-Preis mit MwSt.
Packsack Classic ø22x52cm	640007	22 Liter	schwarz	18,50 €
Packsack Classic ø26x60cm	640008	35 Liter	schwarz	21,50 €
Packsack Classic ø31x70cm	640009	59 Liter	schwarz	26,00 €

#### Zubehör Packsack/Travel Zip

Spanngurte 25mm breit, 1,5m	740012	2 Stück	schwarz	10,00 €
Spanngurte 25mm breit, 2,0m	740011	2 Stück	schwarz	12,00 €





## Hepco & Becker Ledertaschen

### Buffalo Packtaschen

Die speziell geformten Packtaschen aus Glattleder sind wirkliche Schmuckstücke. Aus 4 bis 5 mm starkem, durchgegerbtem Vollrindleder. Verdeckte Form- und Verstärkungsteile geben Stabilität und sicheren Halt. Robuste Schließen und korrosionsgeschützte Accessoires sind selbstverständlich, damit das schöne Aussehen dauerhaft erhalten bleibt. Als Einzelstücke in einer handwerklichen Manufaktur gefertigt, weisen sie solide Verarbeitung bis ins kleinste Detail auf. Auf Wunsch erhalten Sie alle Artikel mit passendem Schlüssel in Gleichschließung und als Extra mit Schnellverschluss. Dieser ermöglicht es, die Tasche in Sekundenschnelle vom Packtaschenhalter abzunehmen.

Modell	Bestell- Nummer	Volumen ca. / Koffer	Farben	VK-Preis mit MwSt.
Buffalo, abschließbar (Satz)	620200	30 Liter	schwarz	545,00 €
*Schnellverschluss incl.Montage	700402		pro Seite	49,50 €
Buffalo Handbag	620210	35 Liter	schwarz	389,00 €
Buffalo Handbag klein	620225	25 Liter	schwarz	267,00 €
Buffalo Werkzeugrolle	620800		schwarz	82,50 €
<b>Spezielles Zubehör Buffalo</b>				
Regenhaube für Art. 620.200	700407		schwarz	37,00 €
Innentasche für Art. 620.200	700408	1 Stück	schwarz	39,00 €



Buffalo

Buffalo Handbag



Buffalo Innentasche



Buffalo Werkzeugrolle

### Buffalo Custom Packtaschen

#### Die Buffalo im traditionellen Custom-Design

- Durch Schnellverschluss (optional) am Träger fest verriegelt bzw. abnehmbar
- In handwerklicher Tradition in unserer Ledermanufaktur hergestellt
- Höchste Leder- und Verarbeitungsqualität
- Aus 4-5 mm starkem, durchgegerbtem Vollrindleder
- Stabilität durch verdeckte Form- und Verstärkungsteile
- Doppelwandige Kunststoffrückwand zur Anbringung an Träger
- Messing-verchromte Nieten
- Edle, hochwertige Accessoires
- Taschen abschließbar, gleichschließend lieferbar
- Handbag, Tankcover und Werkzeugrolle im Buffalo-Custom-Design verfügbar
- Innentasche und Regenhaube als empfehlenswertes Zubehör



Modell	Bestell- Nummer	Volumen ca. / Koffer	Farben	VK-Preis mit MwSt.
Buffalo Custom, abschließbar (Satz)	620205	30 Liter	schwarz	579,00 €
*Schnellverschluss incl.Montage	700402		pro Seite	49,50 €
Buffalo Custom Handbag	620210	35 Liter	schwarz	415,00 €
Buffalo Custom Handbag klein	620225	25 Liter	schwarz	295,00 €
Buffalo Custom Werkzeugrolle	620850		schwarz	88,00 €

#### Spezielles Zubehör Buffalo Custom

Regenhaube Satteltasche	700407		schwarz	38,50 €
Regenhaube für Handbag	700412		schwarz	38,50 €
Regenhaube für Handbag klein	700414		schwarz	32,00 €
Innentasche für Satteltaschen	700408	1 Stück	schwarz	39,00 €
Schnellverschluss zur Anbringung am Träger (modellspezifisch) 1 Seite für Scarlett/Liberty/Strayker/Nevada/Buffalo/Buffalo Custom	700403			33,00 €

\* vorhandene Träger zur Schnellverschlussmontage bitte einsenden.



Buffalo Custom

Buffalo Custom Handbag



Buffalo Custom Handbag klein



Buffalo Custom Werkzeugrolle

## Hepco & Becker Ledertaschen Scarlett Packtaschen

Mattes Vollrindleder und die Applikationen aus Chrom betonen die Konturen der formschönen Packtasche Scarlett, diese gibt es auf Wunsch auch mit Schnellverschluss zur Anbringung an den passenden Packtaschenhalter. Stilechte Ergänzung durch passende Werkzeugrolle und Handbag.

Modell	Bestell- Nummer	Volumen ca. / Koffer	Farben	VK-Preis mit MwSt.
Scarlett (Satz)	620300	18 Liter	schwarz	379,00 €
*Schnellverschluss incl.Montage	700402		pro Seite	49,50 €
Scarlett Handbag	620950	15 Liter	schwarz	189,00 €
Scarlett Werkzeugrolle	620700		schwarz	72,50 €



Scarlett Handbag



Scarlett Werkzeugrolle



## Nevada Packtaschen

Funktion und klassisches Design korrespondieren bei der formstabilen und robusten Packtaschenserie Nevada. Mit einem Schloss als Diebstahlschutz, der Regenhaube als Extra und dem Schnellverschluss zur Befestigung am Träger ist man für jede Tour gut gerüstet.

Modell	Bestell- Nummer	Volumen ca. / Koffer	Farben	VK-Preis mit MwSt.
Nevada, abschließbar (Satz)	620400	28 Liter	schwarz	395,00 €
*Schnellverschluss incl.Montage	700402		pro Seite	49,50 €



## Liberty Packtaschen

Packtasche, Smallbag, Handbag, Tankcover mit abnehmbarer Gürteltasche und Werkzeugrolle. Bei der attraktiven Leder-Kollektion Liberty findet jeder das, was er schon lange sucht. Die Ausstattung: vollnarbiges Bullenleder in mattschwarzer Anilinfärbung, reißfeste Nähte und Zylinderschloss. Die Packtaschen gibt es wahlweise auch mit Schnellverschluss zur Anbringung an den passenden Packtaschenhalter von Hepco & Becker. Wählen Sie zwischen der Liberty oder der Liberty Big mit größerem Volumen. Als Ergänzung das passende Smallbag oder das Handbag.

Modell	Bestell- Nummer	Volumen ca. / Koffer	Farben	VK-Preis mit MwSt.
Liberty, abschließbar, Satz	620980	23 Liter	schwarz	449,00 €
Liberty Big, abschließbar, Satz	620981	28 Liter	schwarz	538,00 €
*Schnellverschluss incl.Montage	700402		pro Seite	49,50 €
Liberty Handbag, abschließbar	620990	28 Liter	schwarz	299,00 €
Liberty Smallbag, abschließbar	620991	25 Liter	schwarz	267,00 €
incl. Schnellverschluss				
Liberty Handbag für Soloracks	620995	18 Liter	schwarz	235,00 €
Liberty Werkzeugrolle	620900		schwarz	80,00 €



Liberty Koffersatz mit Handbag

## Zubehör Packtaschen

Innentasche für Packtaschen	700405	1 Stück	schwarz	37,00 €
Regenhaube für Packtaschen	700406	1 Stück	schwarz	29,90 €
für Scarlett/Liberty/Liberty-Big/Smallbag Liberty				
Regenhaube für Handbag	700413	1 Stück	schwarz	38,50 €
Regenhaube für Smallbag	700414	1 Stück	schwarz	32,00 €
Trageriemen für Gepäckrollen	700401		schwarz	16,00 €

Hinweis: die Montage der Schnellverschlüsse an den Ledertaschen ist gegen Aufpreis möglich.

\*Vorhandene Träger zur Schnellverschlussmontage bitte einsenden.

Schnellverschluss zur Anbringung 700403 pro Seite 33,00 €

am Träger (modellspezifisch) 1 Seite

für Scarlett/Liberty/Strayker/  
Buffalo/Buffalo Custom/Nevada



Regenhaube





## Hepco & Becker Leder-Tankcover für Moto Guzzi mit Tasche

Als letztes Highlight gibt es für die Lederkollektion der Modelle Buffalo, Buffalo Custom und Liberty ein Tankcover aus hochwertigem Leder in handwerklicher Tradition hergestellt.

Modell	Bestell-Nummer	Farben	VK-Preis mit MwSt.
<b>California 1100 / EV 1.Serie</b>			
Buffalo Tankcover	622500200	schwarz	156,50 €
Buffalo Custom Tankcover	622500250	schwarz	156,50 €
Liberty Tankcover	622500980	schwarz	136,50 €

### California 1100 Special und Jackal

Buffalo Tankcover	622500200	schwarz	156,50 €
Buffalo Custom Tankcover	622500250	schwarz	156,50 €
Liberty Tankcover	622500980	schwarz	136,50 €



Tankcover Liberty



Tankcover Buffalo Custom

## Hepco & Becker Schutzblechchrombügel (Fender Guard)

Modell	Bestell-Nummer	Farben	VK-Preis mit MwSt.
<b>California 1100 EV 2.Serie und Stone</b>			
Schutzblechchrombügel	410521	chrom	120,50 €

### California 1100 Special und Jackal

Schutzblechchrombügel	410521	chrom	120,50 €
-----------------------	--------	-------	----------

### California 1100 Metal und Sport

Schutzblechchrombügel	410521	chrom	120,50 €
-----------------------	--------	-------	----------



Fender Guard hier an einer Moto Guzzi 1100 Jackal







## IKON - Stoßdämpfer

Jahrelang boten Koni-Stoßdämpfer ein sehr gutes Preis-/ Leistungsverhältnis für zahlreiche Motorradmodelle. Unter dem Namen IKON werden diese Dämpfer jetzt wieder in Australien produziert und von uns mit TÜV-Gutachten angeboten.

Alle in dieser Typenliste empfohlenen IKON Stoßdämpfer sind individuell auf den jeweiligen Motorradtyp abgestimmt und problemlos zu montieren. Falls die genaue Typenbezeichnung nicht festgestellt werden kann, muss überprüft werden, ob die maximale Länge des IKON Dämpfers mit der Länge des Original-Dämpfers übereinstimmt.

### IKON Typ 7610-...

Für Strassenmotorräder mit zwei Stossdämpfern

- Die Dämpfung ist manuell einstellbar
- 3-fach einstellbare Federkraft
- Progressiv gewickelte Stoßdämpferfedern
- Verchromte Gehäuse, schwarze Federn



### IKON Typ 7610-...SP8

Für Chopper und Custom-Bikes mit zwei Stossdämpfern

- Die Dämpfung ist manuell einstellbar
- 3-fach einstellbare Federkraft
- Progressiv gewickelte Stoßdämpferfedern
- Verchromte Gehäuse, Hülsen, Federn und Federteller



#### Progressive Federn:

bei einer progressiven Feder, ist der Abstand zwischen den verschiedenen Windungen unterschiedlich. Dies gibt der Feder eine progressive Charakteristik. Beim Solobetrieb bewegt sich die Feder nur im weichen Teil und kann leicht zusammengedrückt werden. Dies sorgt für eine komfortable Fahrt. Beim Fahren mit Sozius oder mit Gepäck ist eine straffere Feder gefragt. Unter diesen Umständen bewegt die Feder sich auch im härteren Teil. Nur mit einer progressiv gewickelte Feder bekommt man die richtige Kombination von gutem Fahrverhalten und hoher Zuladung. Progressive Federn sind standard auf allen 7610 Stossdämpfern.

#### Verstellbare Federteller:

durch die Möglichkeit die Federteller zu verstellen, ergeben sich weitere 3 Positionen die Federkräfte je nach belastung und Empfinden des Fahrers zu verändern.

4 Dämpfungspositionen nach Wahl und Erfordernissen:

Die Stossdämpfer der Typenreihe 7610 werden in der bekannten IKON Qualität hergestellt und sind selbstverständlich nachstellbar. Die Nachstellung ist unkompliziert und lässt sich mühelos durch Fingerkraft betätigen. Mit Hilfe eines Nachstellritzels, das auf dem oberen Befestigungsauge zu finden ist, kann die Nachstellung in 4 Stufen durchgeführt werden:

1. Für leichte Dämpfung unter gemässigten Fahrbedingungen, z.B. im Solofahrbetrieb ohne Gepäck.
2. Für Solofahrbetrieb oder mit Beifahrer auf ziemlich guten Strassen.
3. Für sportliches Fahren im harten Einsatz oder mit Beifahrer und Gepäck
4. Maximaldämpfung empfehlen wir nur bei höchst zulässiger Belastung

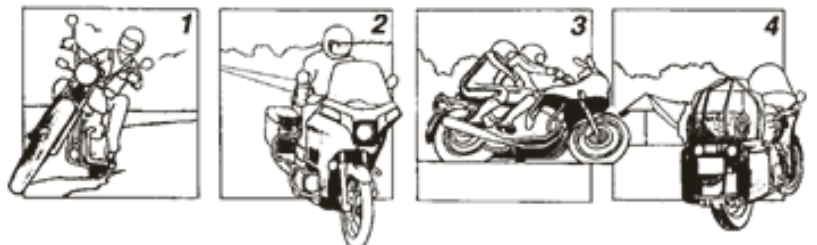



# IKON Stossdämpfer

Motorrad Hersteller	Modell	Baujahr	Artikelnummer	Abmessungen		in mm	VK-Preis
				Lmax	Lmin		
<b>Benelli</b>							
	250 C2	73-86	701761330	307	246	190	329,00 €
	250 Quattro + 254	78-84	701761250SP4	319	248	215	329,00 €
	350 + 354	79-85	701761282SP10	329	253	215	329,00 €
	350 Quattro	79-85	701761250SP4	319	248	215	329,00 €
	350 RS	78-81	701761250SP4	319	248	215	329,00 €
	500 Quattro	73-77	701761250SP4	319	248	215	329,00 €
	500 LS	80-82	701761282SP10	329	253	215	329,00 €
	504	80-83	701761282SP10	329	253	215	329,00 €
	650 Quattro	77-79	701761250SP5	319	248	215	329,00 €
	650 Tornado S	72-76	701761250SP5	319	248	215	329,00 €
	654 / Sport	80-85	701761282SP10	329	253	215	329,00 €
	654 T	85-86	701761282SP10	329	253	215	329,00 €
	750 Sei	74-79	701761250SP5	319	248	215	329,00 €
	900 Sei	78-89	701761418	330	254	215	329,00 €
<b>Cagiva</b>							
	350 Ala Verde	85-87	701761419	311	253	176	329,00 €
	650 Alazzurra	87-88	701761419	311	253	176	329,00 €
<b>Ducati</b>							
	350 Desmo	72-76	701761330	307	246	190	329,00 €
	500 LD/SL Pantah	78-85	701761330	307	246	190	329,00 €
	600 TL / SL Pantah	81-85	701761330	307	246	190	329,00 €
	650 SL Pantah	85-86	701761330	307	246	190	329,00 €
	750 GT /Sport	72-75	701761330	307	246	190	329,00 €
	750 SS	72-76	701761250SP5	319	248	215	329,00 €
	750 Indiana	89-90	701761397	362	279	215	329,00 €
	860 GT/GTS	75-79	701761418	330	254	215	329,00 €
	900 GTS	75-79	701761418	330	254	215	329,00 €
	900 SD	78-85	701761418	330	254	215	329,00 €
	900 SS	75-77	701761250SP5	319	248	215	329,00 €
	900 SS	78-82	701761418	330	254	215	329,00 €
	900 Replica	79-84	701761418	330	254	215	329,00 €
	900 S2 Desmo	83-85	701761418	330	254	215	329,00 €
	1000 S2 Desmo	83-85	701761418	330	254	215	329,00 €
	1000 Biposto Sport	ab 06	701762005	375	290	215	459,00 €
	GT 1000	ab 06	701762005	375	290	215	459,00 €
<b>Laverda</b>							
	350	79-85	701761282SP10	329	253	215	329,00 €
	500	79-85	701761282SP10	329	253	215	329,00 €
	750 (alle)	70-80	701761318	345	264	215	329,00 €
	1000	76-89	701761397	362	279	215	329,00 €
	1000 RGS	76-89	701761397	362	279	215	329,00 €
	1200	76-89	701761397	362	279	215	329,00 €
<b>Moto Guzzi</b>							
	V 35	78-84	701761410	309	243	185	329,00 €
	V 35 II	85-88	701761410	309	243	185	329,00 €
	V 35 Custom	82-85	701761429	337	269	215	329,00 €
	V 35 Imola	84-85	701761429SP1	337	269	215	329,00 €
	V 50	78-84	701761410	309	243	185	329,00 €
	V 50 Custom	82-84	701761429	337	269	215	329,00 €
	V 50 Monza II	84-85	701761429SP1	337	269	215	329,00 €
	Falcone/Sahara	bis 77	701761297	324	253	235	329,00 €
	V 65	82-84	701761297	324	253	235	329,00 €
	V 65 Sport	82-85	701761297	324	253	235	329,00 €
	V 65 Custom	83-86	701761429	337	269	215	329,00 €
	V 65 Florida	84-87	701761429	337	269	215	329,00 €
	V 65 Lario	84-86	701761429SP1	337	269	215	329,00 €
	V 65 Florida	92-94	701761282SP3	329	253	215	329,00 €

# IKON Stossdämpfer

Motorrad Hersteller	Modell	Baujahr	Artikelnummer	Abmessungen	in mm	VK-Preis	
Moto Guzzi				Lmax	Lmin	S	
	750 Nevada Club	98-04	701761607	367	276	215	329,00 €
	750 Brevia	03-06	701762003	390	0	215	489,00 €
	Nevada 750 Classic	05-06	701762004	370	0	215	459,00 €
	850 T	76-83	701761297	324	253	235	329,00 €
	850 T3	75-80	701761297	324	253	235	329,00 €
	850 T 3 Cal.	76-81	701761297	324	253	235	329,00 €
	850 T 4	80-83	701761297	324	253	235	329,00 €
	850 T5	83-88	701761429	337	269	215	329,00 €
	Cal. 2	82-87	701761429SP8	337	269	215	420,00 €
	Cal. 3	87-93	701761429SP8	337	269	215	420,00 €
	V1000 G5	77-84	701761297	324	253	235	329,00 €
	V1000 Convert	77-85	701761297	324	253	235	329,00 €
	1000 SP	77-86	701761297	324	253	235	329,00 €
	1000 SP II	84-94	701761429	337	269	215	329,00 €
	1000 SP III	84-94	701761429	337	269	215	329,00 €
	1000 S	84-94	701761429	337	269	215	329,00 €
	1000 LM V	88-94	701761429	337	269	215	329,00 €
	Mille GT	88-94	701761429	337	269	215	329,00 €
	1000 Strada	92-94	701761429	337	269	215	329,00 €
	1100 Cal.	93-98	701761529SP8	341	260	220	420,00 €
	1100 Cal. Sport Special	ab 02	701761610	340	290	212	369,99 €
	1100 Cal. Alu	ab 02	701761610	340	290	212	369,99 €
	1100 Cal. Titanium	ab 02	701761610	340	290	212	369,99 €
	1100 Cal. EV Tour.	ab 02	701761615SP8	360	290	0	470,00 €
	1100 Cal. EV	ab 02	701761615SP8	360	290	0	470,00 €

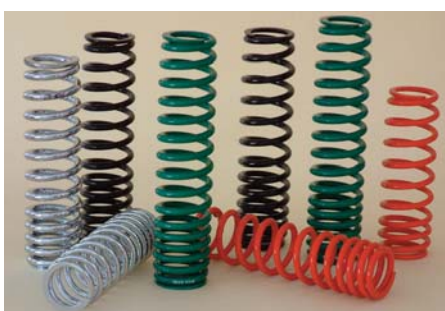
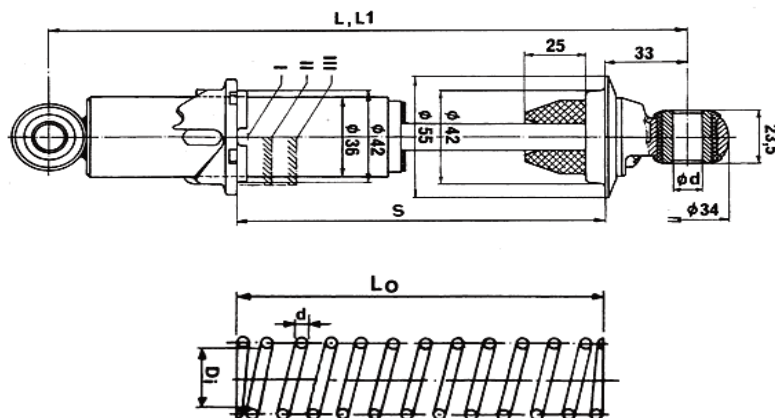

Ausführlich Informationen über IKON Stossdämpferfedern erhalten Sie bei uns auf Nachfrage.





Ersatzteile für IKON		Artikelnummer	ID	OD	L	VK-Preis
			mm	mm	mm	
<b>Reduzierhülsen</b>		7052110260	9,6	12,0	17,5	2,25 €
Reduzierhülsen		7052113670	10,1	14,0	19,0	2,25 €
Reduzierhülsen		7052113890	10,1	12,0	22,5	2,25 €
Reduzierhülsen		7052114270	12,1	14,0	19,0	2,25 €
Reduzierhülsen		7052115080	10,1	12,0	19,0	2,25 €
Reduzierhülsen		7052115240	10,1	12,0	21,5	2,25 €
Reduzierhülsen		7052115310	10,1	16,0	25,0	2,25 €
Reduzierhülsen		7052115700	10,1	16,0	19,0	2,25 €
Reduzierhülsen		7052117360	14,1	16,0	19,0	2,25 €
<b>Gummiblock</b>		7052250010	16,1	26,0	26,0	6,50 €
Gummiblock		7052250030	12,1	26,0	23,5	6,50 €
Gummiblock		7052250070	12,1	26,0	22,0	6,50 €
Gummiblock		7052250220	12,1	26,0	20,0	6,50 €
Gummiblock		7052250340	12,1	30,1	30,0	6,50 €
Gummiblock		7052250470	12,1	26,0	18,0	6,50 €
Gummiblock		7052250790	13,0	26,0	32,0	6,50 €
Gummiblock		7052251080	14,1	26,0	20,0	6,50 €
Gummiblock		7052251100	16,1	26,0	20,0	6,50 €
Gummiblock		7052251310	14,1	26,0	22,0	6,50 €
Gummiblock		7052251800	12,8	26,0	23,5	6,50 €
Gummiblock		7052253030	0	28,0	29,9	6,50 €
Gummiblock		7052253090	12,1	30,1	35,0	6,50 €
Gummiblock		7052253140	10,1	30,1	28,4	6,50 €
Gummiblock		7052212950	10,1	26,1	24,0	6,50 €
<b>Ersatzteile für 7610-Serie</b>						
Hakenschlüssel Federbein		7029170020				5,80 €
Wellendichtring Kolbenst.		1523110791				6,50 €
O-Ring Dämpfergehäuse		1601721213				1,09 €
O-Ring Kolbenstange		1601700005				0,60 €
Sicherheitsring		7040020850				0,30 €
Federteller oben		7029012420				13,15 €
Federteller unten		7629110281				11,00 €
Schutzkappe Einstellscheibe		1523240171				1,65 €
Hülse chrom über Feder		7019560700				29,95 €
Hülse VA poliert über Feder		560701				15,95 €
Anschlagpuffer		1534380000				2,20 €
Anschlagring, 8mm		7034870000				1,09 €
Anschlagring, 15mm		7034740000				1,09 €
Anschlagring, 24mm		7034730000				1,09 €
Anschlagplatte		1534600001				0,75 €
Oberes Auge		7052070030				7,95 €
Klemmstück Kolbenst. '92-		7040020860				8,95 €
Klemmstück Kolbenst.-'92		7040020865				49,90 €
Einstellscheibe Dämpfung		7040020721				3,25 €
Blech Einstellscheibe		7040020750				3,25 €
Bodenventil		7604210001				17,95 €
By-Pass Klappe		7005031050				0,65 €
Verschlussmutter Dämpferg		7025001280				11,25 €
Verschlussmutter Auge oben		7052160060				19,90 €
Kolbenstange je nach Typ	7610-*	766165xxx				72,95 €
Kolbenstangenführung		7720220191				15,70 €
Buchse Kolbenstange		1536370000				3,50 €
Anschlagpuffer, 50 mm lang		7134260000				8,95 €
Öl 200cc		1006010044				3,95 €
Öl 1000cc		1006010045				12,95 €
Arbeitslohn für Umbauarbeiten		10020AL				47,60 €

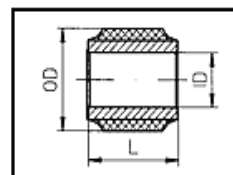
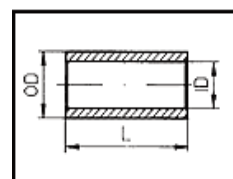

\* Bitte unbedingt den Stossdämpfertyp bei der Bestellung der Dämpferstange mit angeben.

## BITUBO Stereo-Federbeine, mit TÜV-Teilegutachten für Moto Guzzi

### Typ WMB 02 Stereo-Federbeine, Feder schwarz, Federvorspannung einstellbar.

300137021	V 35 Imola, V50/2	325,00 €
300137022	V 35 TT, V 65 TT	325,00 €
300137001	V 35/2 Imola, V65 Lario, V7 700, V7 Spezial, V7 Sport, 750S/S3, 850 T3, T4, G5, SP, LM1/2.	325,00 €
300137005	V50P.A., 850 T5, Mille GT, SP2/3, 1000 S, LM 3, LM 4, LM 1000.	325,00 €



### Typ WME 02 Stereo-Federbeine, Feder schwarz, Federvorspannung und Zugstufe einstellbar.

300137028	V 35 Imola, V50/2	418,00 €
300137025	V 35 TT, V 65 TT	418,00 €
300137002	V 35/2 Imola, V65 Lario, V7 700, V7 Spezial, V7 Sport, 750S/S3, 850 T3, T4, G5, SP, LM1/2.	418,00 €
300137012	V50P.A., 850 T5, Mille GT, SP2/3, 1000 S, LM 3, LM 4, LM 1000.	418,00 € schwarz 477,00 € chrom



### Typ WMB 03 Stereo-Federbeine, Feder chrom, Federvorspannung einstellbar.

300137013	V35, V50 ab `77, V65 C, T3 Cal., California 2, Convert	366,52 €
300137007	California 1100	366,52 €

### Typ WME 03 Stereo-Federbeine, Feder chrom, Federvorspannung und Zugstufe einstellbar.

300137014	V35, V50 ab `77, V65 C, T3 Cal., California 2, Convert	366,52 €
300137009	California 1100	366,52 €

### Typ WNE 03 Stereo-Federbeine, Feder chrom, Federvorspannung und Zugstufe einstellbar. Custom Version mit Chromkappen oben und unten

300137039	Cal. 1100 (Ohne TÜV-Teilegutachten)	477,00 €
-----------	-------------------------------------	----------

### Typ XZE 01 Mono-Federbeine, Feder rot, Druck- und Zugstufen stufenlos einstellbar.

300137033	Quota 1000	541,45 €
300137034	1100 Sport	541,45 €
300137035	V11 Sport	541,45 €



Typ XZE 01

## BITUBO Lenkungsämpfer

300017065	Lenkungsämpfer Bitubo 80/262 dkl.antr. für Guzzi V 11 und 1100 Sport	259,00 €
-----------	--	----------





## Werkzeuge für Moto Guzzi

Diese Werkzeuge dürfen in keinem Guzzi- Werkzeugsortiment fehlen!

### Motorhalteständer für Moto Guzzi, grosse Modelle 5-Gang Getriebe

Dieser Motorständer erleichtert erheblich das Arbeiten am Motor und Rahmen. Einfaches und sicheres Absetzen des kompletten Motors und Getriebe auf die Ständerkonstruktion, dadurch lässt sich natürlich auch der Rahmen leichter über den kompletten Motor abnehmen.

Auch Arbeiten an der Vorderradgabel gehen leichter von der Hand wenn der Motorständer im verbauten Zustand die Gabel komplett entlastet.

**18912450 Motorhaltebock für Moto Guzzi, höhenverstellbar, verzinkte Ausführung 75,00 €**



Abstützung am Getriebe

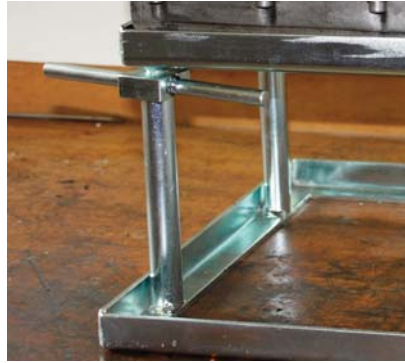

verstellbare Stützen

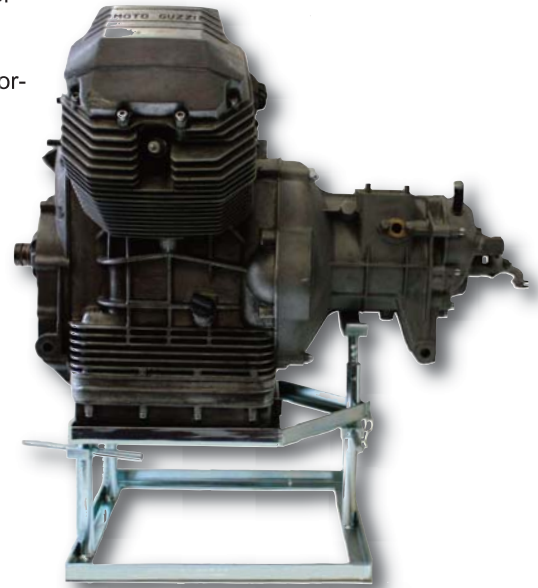

Der Motorständer im Einsatz

### Abzieher für das Kurbelwellenhauptlager Moto Guzzi, hinten für, V 7, LM 1-5/1000, T3-T5, SP 1000, G5, Cal.2-1100, V11-Modelle, Brevia 1100 und weitere grosse Modelle

Dieses Werkzeug sollte in keiner Werkstatt oder Garage ambitionierter Schrauber fehlen, da das Abziehen des hinteren Hauptlagers ohne dieses Werkzeug oftmals nur sehr schwer und mühsam zu bewerkstelligen ist.

**12913600 Werkzeug Abzieher Hauptlager hinten 39,00 €**

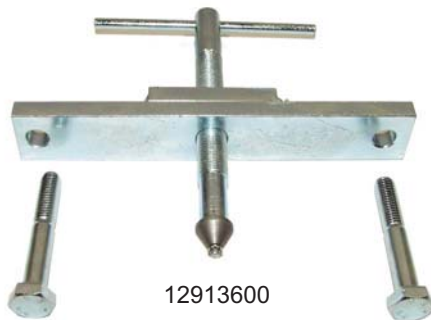

12913600

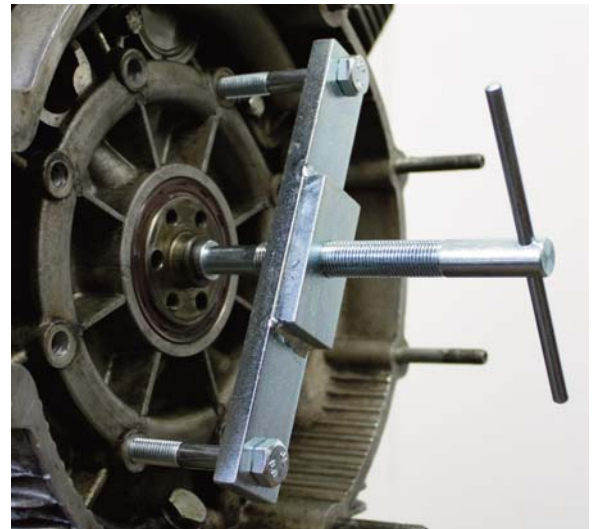

### Ventilfederpresse Moto Guzzi für alle 2-Ventiler Motoren

Diese Presse vereinfacht den Austausch von Ventilen und Federn enorm. Sobald die Feder etwas gespannt wurde, lassen sich die Ventilkeile ganz einfach entnehmen, danach können Feder und Ventil schnell und unkompliziert getauscht werden.

**10907200-Z Werkzeug Ventilfederpresse, grosse Modelle 45,26 €**

Die Anwendung: Die Ventilfederpresse wird am oberen Ventilderteller und in der Mitte des Ventilbodens des Ventils angesetzt.

Die Schraube des Werkzeugs wird so weit einschraubt, bis sie fest sitzt, jetzt lösen sich die beiden Ventilkeile sich vom oberen Federteller problemlos.

Sind die Ventilkeile erst einmal gelöst und durch weiteres Eindrehen der Gewindestange dann auch entnommen, wird die Ventilfederpresse wieder vom Zylinderkopf komplett abgenommen.

Federteller, Ventildfedern (innen und außen) und auch das Ventil lassen sich jetzt mühelos entnehmen, kontrollieren und gegebenenfalls austauschen.

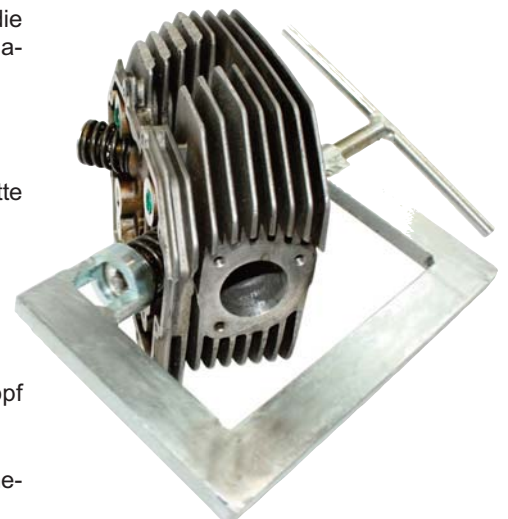

## Werkzeuge für Moto Guzzi

### Abzieher Lager Tellerrad

19907000-Z Werkzeug Innenringabzieher Lager Tellerrad 101,25 €



### Getriebegehäusestütze Moto Guzzi für alle grossen Modelle, 850 T, T3-T5, Cal.2-1100, V 11, Brevia 1100

Dieser Halter wird am jeweiligen Getriebegehäuse vormontiert und danach komplett mit den Getriebe direkt in den Schraubstock gespannt. Alle anfallende Arbeiten können jetzt ohne Probleme direkt am Getriebe und in entspannter Körperhaltung vorgenommen werden.

14929600 Werkzeug Stütze Getriebegehäuse, verzinkte Ausführung.

39,00 €



14929600



14929600

Die Getriebestütze ist am Getriebe mit wenigen Handgriffen anzubringen und wird dann mit ein wenig Kraftaufwand in den Schraubstock eingesetzt und festgespannt.

### Werkzeug Kupplungsradhalter neu, feine Verzahnung ab 1989

30912810 Werkzeug Kupplungsradhalter neu, fein, 25,00 €  
verzinkte Ausführung.



Nr.: 3091210

14927001-Z Werkzeug Verteilerschlüssel 27,25 €

Dieses Werkzeug wird dazu benutzt um den Zündverteiler zu arretieren um dann Einstellungen am Verteiler vorzunehmen. Mit handelsüblichen Werkzeugen ist das arretieren des Verteilers nicht möglich.



14927001-Z

500395100 Werkzeug Lichtmaschinenabzieher 9,40 €

Lichtmaschinenabzieher für die Bosch Lichtmaschine.



### Nutmutterenschlüssel für Moto Guzzi

Diese Werkzeuge können mit 1/4 Zoll Steckknarre benutzt werden.

18927651 Nutmutterenschlüssel Kurbelwelle gr.Mod 30,50 €  
14912603-Z Nutmutterenschlüssel Kupplungsrad gr.Mod 30,50 €

93601022-Z Nutmutter MG Getriebeeingangswelle 9,00 €  
93601026-Z Nutmutter MG grosse Modelle Kurbelwelle 6,00 €

### Nutmutterenschlüssel Steckachse

für 1100 Sport i.e., Corsa, Centauro, Daytona RS

01929300 Nutmutterenschlüssel Steckachse vorn 48,00 €

93704160 Nutmutter Steckachse vo.1100Sport i/Cal.EV 10,40 €





## Werkzeuge für Ducati

### Werkzeuge für Ducati Einzylinder

**400394136 Abzieher für den Limarotor M62x1 110,75 €**  
Der Abzieher M62x1 dient zum Abziehen des Lichtmaschinenrotors der Ducati 1-Zylinder-Modelle.



400394136

**887130113 Krümmermutter Halteschlüssel 250 bis 450 ccm 58,00 €**  
Halteschlüssel für das Lösen und Befestigen der Auspuffkrümmermutter



887130113

### Werkzeuge für Ducati Königswellen, Pantah

**400394137 Abzieher Lagerbuchse Köwe, unten 235,75 €**  
Mit dem Abzieher werden die Lagerbuchsen vom Königswellenantrieb bei den Ducati 2-Zylinder-Rundmotoren aus dem Motorgehäuse gezogen.



400394137

Abzieher Lagerbuchse Köwe-Antrieb

**400394113 Kurbelwellen-Drehwerkzeug Königswelle 39,00 €**  
Nach dem Entfernen der kleinen Abdeckung von dem Lichtmaschinendeckel ist das 8mm Gewinde vom Kurbelwellendrehwerkzeug in die Kurbelwelle zu schrauben und mit dem Druckstück durch die 8mm Mutter zu kontern. Die Kurbelwelle lässt sich über die beiden Hebel des Werkzeuges drehen.

**400394114 Kurbelwellen-Drehwerkzeug Königswelle 44,24 €**  
verstärkte Profi-Version



400394113

**400394107 Haltewerkzeug für Kipphebel Köwe 19,30 €**  
Das Kipphebelhaltewerkzeug dient zum Niederhalten des Schließerkipphebels um die Ventilkeile sowie die Schließerhülse vom Ventilschaft zu entfernen.

**887130108 Halteschlüssel der Lichtmaschine für Köwe und Pantah-Modelle 82,25 €**



887130108

**887130113 Krümmermutter Halteschlüssel Königswelle 58,00 €**  
Halteschlüssel für das Lösen und Befestigen der Auspuffkrümmermutter.

**400394135 Haltewerkzeug Zahnriemenrad der Nebenwelle 49,75 €**  
Das Haltewerkzeug dient zum Halten des Zahnriemenrades auf der Nebenwelle beim Testastrettamotor.



400394110

**400394106 Haltewerkzeug für Kipphebel SS-Pantah und 750 F1 17,40 €**  
Das Kipphebelhaltewerkzeug dient zum Niederhalten des Schließerkipphebels um die Ventilkeile sowie die Schließerhülse vom Ventilschaft zu entfernen.

**400394108 Kipphebelhaltewerkzeug ST 29,75 €**  
Das Kipphebelhaltewerkzeug dient zum Niederhalten des Schließerkipphebels um die Ventilkeile sowie die Schließerhülse vom Ventilschaft zu entfernen.

**400394109 Werkzeug zum Kipphebelwellenausschlagen 28,75 €**  
Der 5 mm-Bolzen des Kipphebelwellenausschlagwerkzeuges wird bis zur Kontermutter in die Kipphebelachse geschraubt. Mit dem Schlaggewicht wird die Kipphebelachse aus ihrer Bohrung gezogen.



400394109

**400394110 Kipphebelwellenauszieher für 2-Ventiler 50,25 €**  
Der 5 mm-Bolzen der Spindel vom Kipphebelwellenausdrehwerkzeug wird bis zur Kontermutter in die Kipphebelachse geschraubt. Durch das Drehen der Spindelmutter wird die Kipphebelachse aus ihrer Bohrung in die Druckhülse gezogen.



400394147

**400394147 Zylinderkopfschlüssel 16mm für Königswelle und Pantah Motoren 38,00 €**

Bei der Verwendung des Zylinderkopfschlüssels 16mm (einfach) ist bei der Anwendung die Zahnriemenabdeckung an den Zylinderköpfen zu entfernen.



400394115

### Werkzeuge für Ducati 2-Ventiler

**400394115 Kurbelwellen-Drehwerkzeug für 2-V 34,75 €**  
Nach dem Entfernen der kleinen Abdeckung von dem Lichtmaschinendeckel ist das 8mm Gewinde vom Kurbelwellendrehwerkzeug in die Kurbelwelle zu schrauben und mit dem Druckstück durch die 8mm Mutter zu kontern.



400394116

**400394116 Kurbelwellen-Drehwerkzeug für 2-V 48,00 €**  
verstärkte Profi-Version

**400394145 Halteschlüssel Lichtmaschinenblockierung 131,99 €**  
Großer Halteschlüssel für die Ducati Lichtmaschine mit längerem Haltearm zum besseren Ansetzen bei großen Drehmomenten.



400394145

## Werkzeuge für Ducati

### Werkzeuge für Ducati 2-Ventiler

**400394123 Lichtmaschinendeckelabzieher 2V 39,00 €**  
Nach dem Entfernen der kleinen Abdeckung von dem Lichtmaschinendeckel wird der Abzieher mit zwei Imbusschrauben M6x15 in den beiden Gewindebohrungen der kleinen Abdeckung befestigt.

**400394122 Zahnriemenrad-Nockenwelle 2-teilig, komplett 71,99 €**  
Der Zahnriemenradhalteschlüssel wird mit den beiden Stiften in das Zahnriemenrad gesteckt. Die Nutenmutter wird mit der Spezialnuss, die über einen Anschluss mit Schlüsselweite 21 verfügt, gelöst.

**400394122A Zahnriemenrad-Halteschlüssel einzeln 38,25 €**  
Der Zahnriemenradhalteschlüssel wird mit den beiden Stiften in das Zahnriemenrad gesteckt.

**412801030 Nockenwellenrad Nutenschlüssel 1/2 Zoll (einzeln) 35,00 €**

**400394134 Primärrad Haltewerkzeug mit Stecknuß SW 30 67,00 €**  
Der Halteschlüssel wird mit seinen 4 Zapfen in das Primärrad der Kurbelwelle, nach dem Ent-sichern des Sicherungsblechs, gesteckt. Die Spezialnuss SW30 zum lösen der Mutter ist im Lieferumfang enthalten.

**400394112 Spannrollenpresser für 2 Ventiler 31,00 €**  
Der Zahnriemenspanner wird mit den Lagern in die Lageraufnahme des Führungsrohres gesteckt. Mit dem Treibdorn wird der Lagerzapfen aus den Lagern gepresst oder geschlagen.

**400394131 Stiftschlüssel für die Lenkkopfmutter Showa 39,75 €**  
Der Stiftschlüssel/4 Loch findet Anwendung bei der Lenkkopfmutter der Ducati Showa-Gabel. Das Werkzeug hat einen Anschluss mit Schlüsselweite 21.

**400394141 Stiftschlüssel für die Lenkkopfmutter Marzocchi 45,26 €**  
4-Loch, Schlüsselweite 21

**400394142 Stiftschlüssel für die Lenkkopfmutter Marzocchi 51,50 €**  
4-Loch, 1/2 Zoll Anschluss

**400394125 Zylinderkopfhalter 2-Ventiler bis 750ccm 28,50 €**

**400394126 Zylinderkopfhalter 2-Ventiler 900 SS/Monster 29,60 €**  
Die Zylinderkopfhalterwerkzeuge dienen zur Aufnahme des Zylinderkopfes im Schraubstock bei der Demontage sowie Montagearbeiten am Zylinderkopf.

**400394139 Limarotorhaltewerkzeug für Ducatimodelle mit Kokusanzündung 207,00 €**

Mit dem Rotorhalteschlüssel wird die Kurbelwelle beim Lösen der Befestigungsmutter des Lichtmaschinensrotors gehalten.

**400394138 Haltewerkzeug Kipphebelfeder 2-Ventiler 34,90 €**  
Das Werkzeug fixiert die Feder auf dem Schließerkipphebel bei der Montage in den Zylinderkopf der Ducati 2 Ventiler Motoren.

**400394129 Zylinderkopfschlüssel 15mm 2 Ventiler 38,75 €**  
Bei der Verwendung des Zylinderkopfschlüssels 15mm (einfach) ist bei der Anwendung die Zahnriemenabdeckung an den Zylinderköpfen zu entfernen.

### Werkzeuge für Ducati 4-Ventiler

**400394111 Kipphebelwellenauszieher für 4-Ventiler 61,75 €**  
Der 5 mm-Bolzen der Spindel vom Kipphebelwellenausdrehwerkzeug wird bis zur Kontermutter in die Kipphebelachse geschraubt. Durch das Drehen der Spindelmutter wird die Kipphebelachse aus ihrer Bohrung in die Druckhülse gezogen.

**400394115 Kurbelwellen-Drehwerkzeug für 4-Ventiler 34,75 €**  
Nach dem Entfernen der kleinen Abdeckung von dem Lichtmaschinendeckel ist das 8mm Gewinde vom Kurbelwellendrehwerkzeug in die Kurbelwelle zu schrauben und mit dem Druckstück durch die 8mm Mutter zu kontern.

**400394116 Kurbelwellen-Drehwerkzeug für 4-Ventiler verstärkte Profi-Version 48,00 €**

**400394124 Lichtmaschinendeckelabzieher für 4-Ventiler 36,75 €**  
Nach dem Entfernen der kleinen Abdeckung von dem Lichtmaschinendeckel wird der Abzieher mit zwei Imbusschrauben M6x15 in den beiden Gewindebohrungen der kleinen Abdeckung befestigt. Über die Spindel wird der Deckel gelöst.

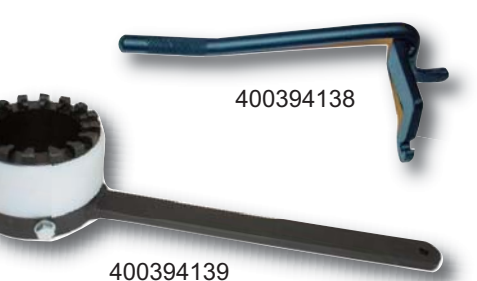
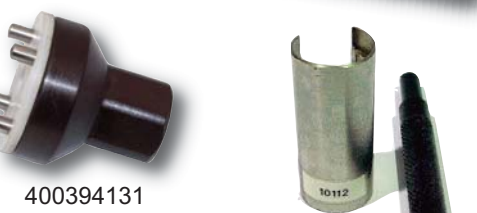



## Werkzeuge für Ducati

### Werkzeuge für Ducati 4-Ventiler

**400394133**    **Stiftschlüssel 4-Loch für Öhlinsgabel**    **53,00 €**  
**1/2 Zoll Antrieb**

Der Stiftschlüssel / 4Loch findet Anwendung bei den Verschlusschrauben der Gabelholme der Öhlins-Gabel.



400394133

**400394132**    **Stiftschlüssel 4-Loch für Öhlinsgabel,**    **46,76 €**  
**SW 21-Anschluss**

Der Stiftschlüssel / 4Loch findet Anwendung bei den Verschlusschrauben der Gabelholme der Öhlins-Gabel.



400394132

**400394122**    **Zahnriemenrad-Nockenwelle 2-teilig, komplett**    **71,99 €**

Der Zahnriemenradhalteschlüssel wird mit den beiden Stiften in das Zahnriemenrad gesteckt. Die Nutenmutter wird mit der Spezialnuss, die über einen Anschluss mit Schlüsselweite 21 verfügt, gelöst.

**400394122A**    **Zahnriemenrad-Halteschlüssel einzeln**    **38,25 €**

Der Zahnriemenradhalteschlüssel wird mit den beiden Stiften in das Zahnriemenrad gesteckt.



400394122

**412801030**    **Nockenwellenrad Nutenschlüssel 1/2 Zoll (einzeln)**    **35,00 €**

**400394127**    **Zylinderkopfhalter 748,851**    **28,50 €**

**400394128**    **Zylinderkopfhalter 996**    **29,75 €**

Die Zylinderkopfhalterwerkzeuge dienen zur Aufnahme des Zylinderkopfes im Schraubstock bei der Demontage sowie bei Montagearbeiten am Zylinderkopf.



412801030

**400394129**    **Zylinderkopfschlüssel für 15mm**    **38,75 €**

Bei der Verwendung des Zylinderkopfschlüssels 15mm (einfach) ist bei der Anwendung die Zahnriemenabdeckung an den Zylinderköpfen zu entfernen.



400394127  
400394128

**400320101**    **Radmutterenschlüssel für 748-996 SW46/41**    **46,51 €**

### Werkzeuge für Ducati 998/999

**400394121**    **Nockenwellen Zentrierwerkzeug 998/999**    **163,49 €**

Der liegende (horizontale) Kolben ist in OT zu bringen. Dabei ist darauf zu achten, dass sich der Kolben im Verdichtungstakt befindet. In dieser Position werden die Nockenwellenzentrierwerkzeuge bei montierten/ nicht montierten Zahnriemen positioniert.



400394129



400320101

**400394143**    **Nutenschlüssel Nockenwelle Testastretta SW21**    **67,50 €**

**400394144**    **Nutenschlüssel Nockenwelle Testastretta 1/2 Zoll**    **77,00 €**



400394121



400394144



400394143

**400394128**    **Zylinderkopfhalter 999**    **29,75 €**

Die Zylinderkopfhalterwerkzeuge dienen zur Aufnahme des Zylinderkopfes im Schraubstock bei der Demontage sowie bei Montagearbeiten am Zylinderkopf.



400394128

### Werkzeug für Ducati 1098/1198

**400320102**    **Radmutterenschlüssel SW 55/30 für 1098**    **49,00 €**

Beidseitig verwendbar für die kleine und für die grosse Radmutter, aus hochfesten Aluminium mit Steckanschluß für handelsübliche Werkzeuge



400394148

**400394148**    **Zylinderkopfschlüssel 14mm für 848-1098**    **38,75 €**

**400394140**    **Zentrierwerkzeug Nockenwelle für**  
**1098/1198**    **169,00 €**



400394140



400320102

## AMP Superseal - Wasserdichte Steckverbindungen

Die AMP SUPERSEAL 1,5 SERIE-Steckverbinder wurden entwickelt, um den technisch höheren Anspruch an Steckverbindern hinsichtlich Wasserdichtigkeit und Zuverlässigkeit gerecht zu werden. Diese Eigenschaften sind besonders für die Verwendung von elektrischen Steckverbindungen an Motorrädern äußerst wichtig.

Die AMP SUPERSEAL 1,5 SERIE-Steckverbinder entsprechen den Vorschriften der IEC 529 sowie der DIN 40050 IP 67 und sind somit hervorragend für den Einsatz in der Automobil-Industrie und der Motorrad-Industrie geeignet. Auch für den Einsatz an Sensoren eignet sich dieses System ausgezeichnet.

Die Handhabung ist denkbar einfach: Vor der fachgerechten Montage der Buchsen- oder Stiftkontakte am Kabel werden erst eine zusätzliche Gummitülle und eine Einzeldichtung über das Kabel gestreift. Nach dem Einstecken des Buchsen- oder Stiftkontaktes in das Buchsen- oder Stiftgehäuse verhindern diese Gummitteile das Eindringen von Wasser in die Gehäuse. Sind Buchsen- und Steckergehäuse wunschgemäß belegt, werden sie einfach zusammengesteckt.

70282081-1	Superseal Blindstopfen (rot)	0,24 €
70282079-2	Superseal Buchsengehäuse 1-polig	1,90 €
70282080-1	Superseal Buchsengehäuse 2-polig	1,02 €
70282087-1	Superseal Buchsengehäuse 3-polig	1,02 €
70282088-1	Superseal Buchsengehäuse 4-polig	1,68 €
70282089-1	Superseal Buchsengehäuse 5-polig	2,55 €
70282090-1	Superseal Buchsengehäuse 6-polig	2,09 €
70282103-1	Superseal Stiftgehäuse 1-polig	1,29 €
70282104-1	Superseal Stiftgehäuse 2-polig	1,32 €
70282105-1	Superseal Stiftgehäuse 3-polig	1,59 €
70282106-1	Superseal Stiftgehäuse 4-polig	1,86 €
70282107-1	Superseal Stiftgehäuse 5-polig	2,70 €
70282108-1	Superseal Stiftgehäuse 6-polig	2,34 €
70183024-1	Superseal Stiftkontakt 0,5 - 1,5mm <sup>2</sup>	0,24 €
70183036-1	Superseal Stiftkontakt 0,3 - 0,5mm <sup>2</sup>	0,36 €
70183025-1	Superseal Buchsenkontakt 0,5 - 1,5mm <sup>2</sup>	0,24 €
70183035-1	Superseal Buchsenkontakt 0,3 - 0,5mm <sup>2</sup>	0,36 €
70281934-4	Superseal Einzeladerdicht. 1,4 - 1,7mm (grün)	0,24 €
70281934-2	Superseal Einzeladerdicht. 1,8 - 2,4mm (gelb)	0,24 €
70880810-1	Superseal Gummitülle 2-polig	1,24 €
70880811-2	Superseal Gummitülle 3+4-polig	1,36 €

Für den Profieinsatz bieten wir im Werkstattbereich auch ein komplettes AMP-Superseal Sortiment an. Alle gängigen Steckverbinder sortiert im praktischen Sortimentskoffer.

200033200 Superseal Werkstattdsortiment, 406 teilig 166,75 €

200033201 Sortimentskoffer RAACO,PSC 4-17 20,00 €  
 Profi-Sortimentskasten mit 17 Einsätzen, ausgestattet mit Schiebeverschlüssen und Tragegriff. Passend für das RAACO Handybox-System.





## Original-Steckverbindungen und Steckergehäuse für Moto Guzzi

Für alle Arbeiten am Moto Guzzi Kabelbaum liefern wir Kabel, passende Steckverbindungen und Steckergehäuse.

200073013	Stecker Buchsengehäuse 2 polig	1,30 €
200073015	Stecker Buchsengehäuse 3 polig	1,32 €
200073017	Stecker Buchsengehäuse 4 polig	1,54 €
200073018	Stecker Buchsengehäuse 4 polig 2x2	1,68 €
200073020	Stecker Buchsengehäuse 6 polig	2,15 €
200073022	Stecker Buchsengehäuse 12 polig	2,65 €
200073024	Stecker Buchsengehäuse 15 polig	2,65 €

200073010	Stecker Kontaktbuchse (Buchse/weibl.)	0,24 €
200073011	Stecker Kontaktstift (Stift/männlich)	0,24 €

200073014	Stecker Stiftgehäuse 2 polig	1,30 €
200073016	Stecker Stiftgehäuse 3 polig	1,38 €
200073012	Stecker Stiftgehäuse 4 polig	1,48 €
200073019	Stecker Stiftgehäuse 4 polig 2x2	1,68 €
200073021	Stecker Stiftgehäuse 6 polig	2,15 €
200073023	Stecker Stiftgehäuse 12 polig	2,65 €
200073025	Stecker Stiftgehäuse 15 polig	2,65 €

### Elektrokabel für die Arbeiten am Kabelbaum

200021100	Kabel 1.5 schwarz	0,70 €/pro Meter
200021101	Kabel 1.5 rot	0,70 €/pro Meter
200021102	Kabel 1.5 blau	0,70 €/pro Meter
200021103	Kabel 1.5 gelb	0,70 €/pro Meter
200021104	kabel 1.5 grün	0,70 €/pro Meter
200021105	Kabel 1.5 braun	0,70 €/pro Meter
200021106	Kabel 1.5 grau	0,70 €/pro Meter
200021107	Kabel 1.5 weiß	0,70 €/pro Meter
200021108	Kabel 1.5 violett	0,68 €/pro Meter

200021201	Kabel 2.5 schwarz	1,82 €/pro Meter
200021202	Kabel 2.5 rot	0,82 €/pro Meter

### Kontrollleuchten für Instrumentenkonsolen

Die klassische Kontrollleuchte für Konsolen. Alugehäuse mit schwarzer Kunststoffkappe, Befestigungsbohrung 10mm, ohne Glühlampe

300002020	Kontrollleuchte Instrumentenk. Blau	6,40 €
300002040	Kontrollleuchte Instrumentenk. Grün	6,40 €
300002030	Kontrollleuchte Instrumentenk. Orange	6,40 €
300002010	Kontrollleuchte Instrumentenk. Rot	6,40 €

Bitte die passende Glühlampe gleich mitbestellen:

300033820	Glühlampe 12V 2W Metallsockel BA 7	1,58 €
-----------	------------------------------------	--------

### LED Kontrollleuchten für Instrumentenkonsolen

Langlebig und sehr hell sind diese kompakten Kontrollleuchten dank des Vorwiderstandes fast überall 1:1 einsetzbar. Befestigungsbohrung 8mm **mit Aussenreflektor**.

300175001	Kontrollleuchte LED Blau 12V	6,00 €
300175002	Kontrollleuchte LED Grün 12V	6,00 €
300175003	Kontrollleuchte LED Gelb 12V	6,00 €
300175004	Kontrollleuchte LED Rot 12V	6,00 €



### LED Kontrollleuchten für Instrumentenkonsolen

Langlebig und sehr hell sind diese kompakten Kontrollleuchten dank des Vorwiderstandes fast überall 1:1 einsetzbar. Befestigungsbohrung 8mm **mit Innenreflektor**.

300175005	Kontrolleuchte LED Blau 12V IR	6,00 €
300175006	Kontrolleuchte LED Grün 12V IR	6,00 €
300175007	Kontrolleuchte LED Gelb 12V IR	6,00 €
300175008	Kontrolleuchte LED Rot 12V IR	6,00 €



### Passende Steckkontakte für LED-Kontrolleuchten

300175010	Kontrolleuchte LED Steckkontakt 2,8mm blau Flachsteckerhülse, Breite: 2,8mm, blau	0,24 €
300175011	Kontrolleuchte LED Steckkontakt 2,8mm rot Flachsteckerhülse, Breite: 2,8mm, rot	0,24 €



### Crimpzange für isolierte Kabelschuhe und Verbinder mit Zwangssperre und Entriegelungsmöglichkeit in jeder Position, für 0,5 mm<sup>2</sup> - 6,0 mm<sup>2</sup>.

300175015	Crimpzange für isolierte Kabelschuhe	13,80 €
-----------	--------------------------------------	---------

### Schrumpfschlauchsortimente in Klarsichtbox mit Klappdeckel

#### Schrumpfschlauch-Sortiment 100 Stück, bunt sortiert

Schrumpfverhältnis: 2:1

Länge: 15cm

Inhalt: 100 Stück

je 30 x 1,5 mm (schwarz)

je 30 x 2,5 mm (gelb)

je 20 x 4 mm (rot)

je 10 x 6 mm (grün)

je 6 x 10 mm (blau)

je 4 x 13 mm (weiß)

300175020	Schrumpfschlauch-Sortiment bunt	6,79 €
-----------	---------------------------------	--------



#### Schrumpfschlauch-Sortiment 100 Stück, schwarz sortiert

Schrumpfverhältnis: 2:1

Länge: 15cm

Inhalt: 6 Stück

je 30 x 1,5 mm

je 30 x 2,5 mm

je 20 x 4 mm

je 10 x 6 mm

je 6 x 10 mm

je 4 x 13 mm

300175021	Schrumpfschlauch-Sortiment schwarz	6,79 €
-----------	------------------------------------	--------



Diese und andere Instrumentenkonsolen finden Sie in unserem Katalog im Bereich Moto Guzzi Instrumente und Instrumentenkonsolen.





# Werkstattausrüstung

## Batterieladegerät OptiMATE 4

Das absolute Topmodell bei den Ladegeräten. OPTIMATE 4 ist die neue Referenzklasse bei Batterieladegeräten

- Mikroprozessor-Steuerung
- Tiefentladungs-Diagnose
- Rettung und Turbo-Rettung
- Einzigartiges Ladungsoptimierungs- und -überprüfungssystem
- Automatischer Leistungsverlusttest
- 5 mögliche Testergebnisse
- Energieeffizient, geringer Wärmeanstieg
- 10 LED-Kontrollfeld
- 19 mögliche Anzeigen
- witterungsbeständiges Gehäuse einschließlich Konsole mit Bohrungen zur Montage
- Funkenunterdrückt, Verpolungssicher.

OptiMATE arbeitet intelligenter und ist deutlich fleißiger und zuverlässiger als andere Ladegeräte.

OptiMATE wird von 8 bedeutenden Motorrad-Herstellern empfohlen.

Das OptiMATE 4 setzt wiederholt neue Maßstäbe bei der Batterie-Pflege.



### Zubehör für OptiMATE:

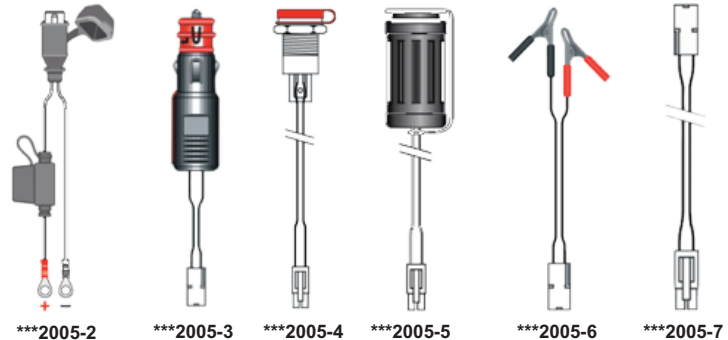

### Technische Ausstattung:

<b>Kraftmodul:</b>	Transformator plus Schaltnetzteil für 12 Volt über Mikroprozessor plus komplexe Kontroll- und Sicherheitsstromkreise
<b>Programmsteuerung:</b>	0,095 A bei 230V
<b>Max. Eingangsstrom:</b>	Oben 33°C - Unten 37°C.
<b>Max. Gehäuse-Temperatur:</b>	< 0,3 mA wenn OptiMate an der Batterie aber nicht an der Steckdose angeschlossen ist>
<b>Rückstrom bei Netztrennung:</b>	Auf 2 Stunden begrenzt: Anfangsphase 16Vmax. 'Turbo'phase 22Vmax (LED blinkt)
<b>Desulfatierung:</b>	0,8 Amps (Konstantstrom) bis Spannungsniveau 14,3V erreicht gelbe LED
<b>Hauptladung, LED-Anzeige:</b>	Stromkreis oszilliert zwischen "Floatladung" (auf 13,6V begrenzt, die gelbe LED blinkt), und Konstantstrom (auf 14,3V begrenzt, andauernde gelbe LED).
<b>Überprüfung der Ladung LED-Anzeige:</b>	Innerhalb einer 48-Stunden-Frist, danach Rückkehr in den Hauptlademodus um eine optimale Batterieladung zu gewährleisten.
<b>Rückkehr zum Hauptlademodus:</b>	Max. 48 Stunden-Frist steuert den Desulfatierungs- + Lade- + Lade-Überprüfungs-Modus.
<b>Ladeprogrammfrist:</b>	LED-Anzeige, am Anfang blinkt die grüne LED, aber die Anzeige kann während der Überprüfung von grün zu grün+gelb / gelb / gelb+rot / rot sich verändern, wenn die Batteriespannung abfällt.
<b>Spannungshalteprüfung (30 Minuten):</b>	30 Minuten - 50% Dienstzyklus minimiert den Wasserverlust der Batterie.
<b>Wartung / Test - Zyklus:</b>	

Max. Ladestrom während des Wartungsmodus 13,3V < derzeitige Spannung < 13,6V : 200mA. 13,3V > derzeitige Spannung : 800mA. Eine derzeitige Spannung < 13,3V = Abnormaler Verlust oder abnormale Batteriebelastung

Durchschn. Stromverbrauch 30mA in Wartungsmodus 0,00075 kW. Bei einem Strompreis pro 20,- € pro 100 kWh liegen die monatlichen Kosten nur bei rund 0,15 €. Der typische Batteriewartungsstrom beträgt < 30mA einschl. einer elektronischen Wegfahrsperre.

**Zubehör/Lieferumfang:** 1 x Anschlusskabel mit Ösen, Sicherung, Gummiverschluß, 1 x Satz mit Klemmen  
**Garantie:** 2 Jahre außer Verschleiß und Schaden an Kabel, Stecker, Verbinder.

**200002005 OptiMate 4 (Splash Proof IP64) 59,75 €**

### Zubehör\*\*\* für OptiMATE:

200002005-2	Ladekabel, feste Montage am Motorrad, mit wasserdichter Kappe	7,90 €
200002005-3	Krokodilklemmensatz Batterie	5,70 €
200002005-4	Stecker für Zigarettenanzünder	8,20 €
200002005-5	Bordsteckdose 10mm zum Anbau Fahrzeug, mit wasserdichtem Deckel	9,20 €
200002005-6	GPS/NAVI Steckdose 24mm	12,50 €
200002006-7	Ladekabelverlängerung 2,5m	9,80 €

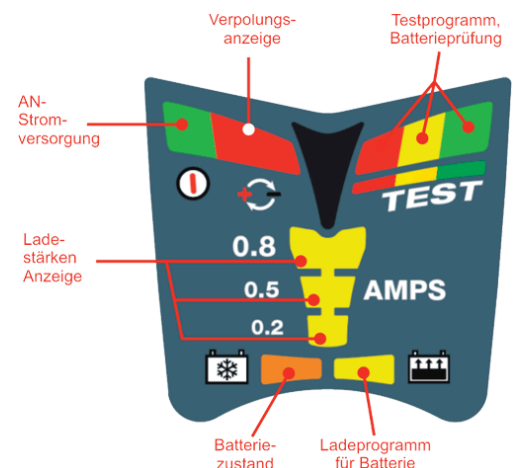

# Werkstattausrüstung

## Kettenflucht-Tester Laser C.A.T.

**100% korrekte Kettenflucht und optimaler Geradeauslauf des Hinterrades.**

Für Zweiradmechaniker die täglich mit der Problematik "Kettenspann-Markierungen" zu tun haben - ein absolutes "Muss" !!!

Das preiswerte PROFILASER CAT Messgerät ermöglicht jedem Mechaniker schnelleres, exaktes Arbeiten.

Aber auch sportlich- und technisch interessierte Motorradfahrer wissen, dass die Hinterrad-Flucht genau stimmen muss und stellen ihre Hinterrad Achse mit dem patentierten PROFILASER CAT ein.

Müheless und Laser genau!

Gleichzeitig werden Radachse und Hinterrad lasergenau eingestellt. Exakte Messergebnisse stehen in wenigen Sekunden zur Verfügung

- egal ob in der Fachwerkstatt, auf der Rennstrecke oder

in der heimischen Garage. Die genial einfache Handhabung wird durch viele Tests der internationalen Fachpresse bestätigt.

PROFILASER CAT zeigt die tatsächliche Laufrichtung des Kettenrades lasergenau auf den Kettenrollen an. Kettenrad und damit Radachse können so absolut präzise und unabhängig von Markierungen auf der Schwinge eingestellt werden. Durch die Justierung von Kettenrad und Radachse wird gleichzeitig das Hinterrad exakt gefluchtet.

PROFILASER CAT ist für alle Motorräder mit Ketten- oder Zahnriemen-Antrieb geeignet (Anlagefläche 15x53mm).

Die Messtoleranz beträgt <math><0,05\%</math>, eine Nachjustierung ist nicht erforderlich. Das Gerät ist eine Eigenentwicklung der Firma PROFIL-PRODUCTS, ist patentiert und "Made in Germany".

200094100 Kettenflucht-Tester Laser C.A.T. 50,00 €

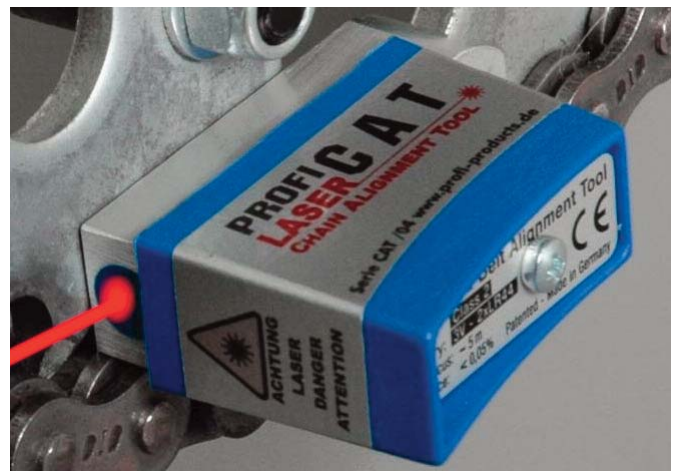
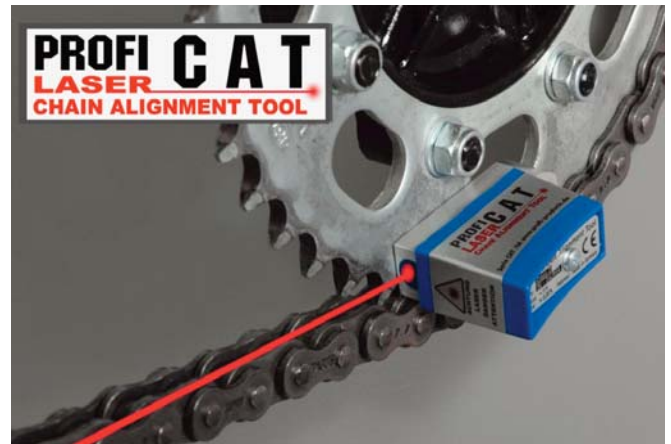

**Soll Ihre Batterie JEDES MAL richtig geladen und JEDER ZEIT einsatzbereit sein, vertrauen Sie auf...**

## Batterieladegerät BATTERY TENDER

Moderne Batterien sind in der Ausführung auf die Bedürfnisse der Fahrzeuge (speziell bei Motorrad, Roller, ATV usw.) ausgelegt. Es steht sehr wenig "Ersatzkapazität" zur Verfügung. Die Batterie muss immer auf vollem Ladevolumen gehalten werden um das Fahrzeug sowie eventuelle extra Bauteile mit Energie versorgen zu können.

Zum Laden dieser neuen hocheffizienten Bleibatterien sind hochentwickelte Ladetechniken erforderlich. Um die richtige Ladelogik - je nach verwendeter Bleisäuretechnologie - in ein vollautomatische Endbenutzer-Anwendung zu integrieren arbeitet der Hersteller von BATTERY TENDER® seit vielen Jahren mit den technischen Abteilungen nahezu aller Bleibatteriehersteller der Welt zusammen.

BATTERY TENDER® Ladegeräte sind keine Pulsloader - sie schalten niemals ab. (Blei-Säure Batterien vertragen keine Lade- / Entladezyklen die unter 100% Ladekapazität wechseln.) Spannungskontrolle und optimales Erhaltungsladungsniveau gewährleistet die Sofortstartmöglichkeit. Per Temperatursensoren wird für gleichbleibende Ausgangsleistung gesorgt.

Die BATTERY TENDER® Ladetechnik erkennt den Batterie-Zustand und die Batterie-Technologie. Die entsprechende Ladelogik der per Mikrochip gesteuerten 3 Phasen Ladung wird eingeleitet.

200094200 Batterieladegerät BATTERY TENDER 800 46,70 €



Hochwertige Anschlusskabel sind im Lieferumfang bereits enthalten.



Pssst... Noch geheim!  
Jetzt auch baugleich in der DUCATI Zubehörausstattung.



## Die Colortune - Kerze

Für die optimale Verbrennung und Leistungsausbeute benötigt ein Verbrennungsmotor Kraftstoff und Sauerstoff (Luft) in einem ganz bestimmten Verhältnis. Bei der Verbrennung ergibt dann die jeweilige Zusammensetzung eine ganz charakteristische Verbrennungsfarbe. Aufgrund dieser Farbe kann direkt die Gemischzusammensetzung abgeleitet werden. Zur Beobachtung der Verbrennungsfarbe wurde deshalb eine Zündkerze mit einem durchsichtigen Isolator entwickelt.

Die Anwendung ist denkbar einfach, da die Zündkerzen ohne Entfernen des Tanks o.ä. leicht zu erreichen sind. Mit dieser Test- und Diagnose-Zündkerze kann jederzeit die optimale Vergasereinstellung festgestellt werden, und zwar nicht nur durch Veränderung der Düsen, sondern auch durch die richtige Wahl von Zerstäuber und Düsennadel. Zum Lieferumfang gehören eine umfassende Gebrauchsanweisung mit Fehlersuchplan, eine Farbtabelle für die Verbrennungsfarben und weiteres Info - Material.

200063016	Colortune-Kerze 500	65,75 €
200063070	Colortune-Adapter M14 auf M10	14,10 €
200063068	Colortune-Adapter M14 auf M12	9,50 €
200063069	Colortune Zündkerzen-Verlängerung	20,00 €



## Synchro-Tester mit zwei runden Anzeigeinstrumenten

Für eine genaue Anzeige sind die Zeiger dieses hochwertigen Präzisionsinstrumentes besonders gedämpft, die Messmechanik ist stoßgeschützt. Der Meßbereich geht bis -0,6bar, bei einer Skaleneinteilung von 0,01bar. Die Uhren werden in einem unzerbrechlichen, temperatur- und kraftstoffbeständigen Kunststoffrahmen geliefert. Im Lieferumfang enthalten sind eine ausführliche Bedienungsanleitung, Schläuche und für Ducati passende Anschlüsse. Der Hersteller gewährt auf dieses Gerät 12 Monate Garantie, sowie die kostenlose Überprüfung und Nachjustage im Falle einer Beschädigung,

auch nach Ablauf der Garantiezeit. Um die Vergasersynchronisation auch bei abgenommenem Kraftstofftank zu erleichtern, empfehlen wir die Verwendung einer speziellen Benzinflasche, incl. Absperrhahn, Schlauch und Schlauchverbinder.

200048094	Synchro-Tester, mit 2 Uhren	77,50 €
200048095	Benzinflasche 0,25 L, incl. Absperrhahn, Schlauch und Schlauchverbinder	24,00 €

*Bitte die erforderlichen Adapter gesondert bestellen:*

200048090	Adapter M5 x 0,8, L=40mm (Für Ducati)	11,60 €
200048091	Adapter M6 x 1 (Für Moto Guzzi)	11,90 €



## Elektronischer Synchrotester

Dieses elektronische Messgerät erfaßt ebenfalls über den Unterdruck die Stellung der Gasschieber. Elektronisch werden die Angaben verglichen und auf einer klaren, gut ablesbaren Skala mit Mittelstellung angezeigt.

In der Praxis bedeutet das, es muß bei der Synchronisation nur eine Anzeige beobachtet werden. Quecksilberfrei, handlich und robust verfügt dieses Gerät über eine hohe Meßgenauigkeit und kommt ohne empfindliche Feinmechanik aus. Der Meßbereich reicht bis +/- 40mbar, bei einer Empfindlichkeit von +/- 1mbar. Die Stromversorgung erfolgt über das 12 Volt Bordnetz. Unter Beachtung der Fahrsicherheit ist der Betrieb auch auf dem rollenden Motorrad möglich. Auf dieses Gerät gewährt der Hersteller eine Garantie von zwölf Monaten. Zum Lieferumfang gehören zwei 60cm lange Anschlußschläuche aus hitzefestem Silikon, 2 Adapter mit Anschluss M6, sowie eine ausführliche Bedienungsanleitung.

200120010	Synchro-Tester Elektronisch für Zwei-Vergaser Motoren.	164,51 €
-----------	--	----------



# Werkstattausrüstung

## Digitaler CO<sup>2</sup>- Gastester GUNSON

### Messgeräte zur Bestimmung des CO<sup>2</sup>-Gehaltes

Immer mehr setzt sich die Vergaserabstimmung mit dem Abgastester durch. Hierfür haben wir ein ausgezeichnetes Gerät, vieltausendfach bewährt, im Programm: den Abgastester der Fa. GUNSON. Dieser einfache und preiswerte Abgastester, auch als CO-Tester bezeichnet, misst Abgaswerte oberhalb von 1%-CO hinreichend genau. Bei Fahrzeugen mit Abgaskatalysator muss also vor dem Kat gemessen werden. Durch die 12-Volt-Stromversorgung ist dieses Gerät auch für die mobile Messung geeignet! Hierzu muss lediglich der Abgasschlauch verlängert werden. Die Anzeige erfolgt digital. Vor dem Einsatz muss das Gerät jeweils neu kalibriert werden. Am Austell- bzw. Messort wird ein fiktiver Wert von 2,0% CO bei stehender Luftsäule eingestellt. Ist dieser Wert stabil kann die Messung durchgeführt werden. Der dann angezeigte CO-Wert ist nun der tatsächliche Messwert. Jetzt kann bequem zu Hause der Vergaser bzw. der CO-Wert eingestellt werden und beruhigt die Fahrt zur AU-Messung/zum TÜV angetreten werden. Das Gerät ist nicht eichfähig! Lieferung mit deutscher Bedienungsanleitung.



200063017 Gastester digital 153,50 €

## Mit diesem Multifunktionsmessgerät haben Sie fast alles unter Kontrolle.

700649901 Messgerät Digital-Multimeter 23,75 €

- inklusive Prüfspitzen und Aufsteller.
- Gleichspannung 200m/20/200/1.000V
- Gleichstrom 2/20/200mA, 20A
- Wechselspannung 200m/2/20/200/700V
- Wechselstrom 20/200mA, 20A
- Widerstand 200Ohm/2/20/200KOhm/2/20MOhm
- Kapazität 2/20nF/2/20uF
- Temperatur -50 bis +1000°
- Frequenzen 0-20kHz



200108060 Prüflampe Metall mit Spitze 6-24V 5,90 €

Ein kleiner Hilfreicher Freund, eignet sich auch zum Einstellen der Zündung und vieles mehr...



## Messschieber 150mm mit Digitalanzeige

Präzisionswerkzeug höchster Güte, Meßgenauigkeit nach DIN 862. Berührungsfreies, kapazitives Linear-Meßsystem geeignet für Außen-, Tiefen-, und Stufenmessungen

Meßgenauigkeit nach DIN 862

- 0 bis 150mm
- 5-stellige LCD-Anzeige
- Auflösung 0,01mm/0,005''
- Anzeige in mm oder Inch
- Beliebige Nullpunktstellung
- nichtrostender, gehärteter Stahl
- RS232C Daten-Schnittstelle

Lieferung erfolgt in einer stabilen Kunststoffbox inklusive Ersatzbatterie (LR44).

400228002 Digitaler Meßschieber 18,80 €





## Werkstattausrüstung

Mit diesem Bowdenzugöler, halten die Bowdenzüge länger und werden wieder leichtgängig.

200124010 Werkzeug Bowdenzugöler Metallausführung 29,00 €

**Wer hat nicht schonmal die Kolbenringe beim Einbau zerstört! Mit diesem Werkzeug ist der Kolbenringwechsel Kinderleicht!**

200002020 Werkzeug Kolbenringzange 50-100mm 16,80 €

**Ideal für den Kolbeneinbau in den Zylinder**

200002021 Werkzeug Kolbenring Spannband 45-90mm 10,90 €

**Für Innen und Außenseegeringe, verschiedene Köpfe für innen und außen. 45°, 90°, Spitzen 1,2 und 1,5mm.**

200002022 Werkzeug Seegeringzange innen/außen 11,90 €

**Benzin-, Bremsflüssigkeits-, und Säurefeste transparente PE-Flasche für unterschiedliche Anwendungen. Eignet sich auch zum Absaugen von Flüssigkeiten durch Unterdruck.**

200002023 Werkzeug Flasche 500ml für Flüssigkeiten 2,95 €

**Die gängigsten Fühlerlehren für das Ventilspiel der Moto Guzzi Modelle mit Einspritzung**

200108070 Fühlerlehre mit Griff 0.10 x 65 mm 1,90 €

200108080 Fühlerlehre mit Griff 0.15 x 65 mm 1,90 €

**Die Standardfühlerlehre für fast alle Moto Guzzi Vergasermodele zum Einstellen des Ventilspieles**

200021040 Fühlerlehre m. Griff 0.22 x 65 mm 3,00 €

**Für das Einstellen des Unterbrecherabstandes**

200021050 Fühlerlehre mit Griff 0.40 x 65 mm 1,84 €

400228006 Fühlerlehren-Set 0,03->0,10 in 1/100 Schritten 6,00 €

400228007 Fühlerlehren-Set 0,10->0,50 in 2/100 Schritten 10,40 €

200106070 Zündkerzenschlüssel universal für 12+14 mm 4,00 €

700649910 Trichter-Set 3.teilig für Flüssigkeiten 2,50 €

200002024 Kompressionsprüfer M 14 0-21bar 29,75 €



**200002026 PRESSOL Fettpresse für AGIP Grease 400gr. 24,00 €**

Pressol Handhebel-Fettpresse

- Mit 'Variable-Stroke-System'

- Mit einem Düsenrohr gebogen M10 x 1, 150 mm

- Mit einem 4-Backen-Mundstück M10 x 1

- Füllvolumen 500 cm<sup>3</sup>

- Fördervolumen/Hub max. 1,4 cm<sup>3</sup>



**Ein kleiner handlicher Reifentester zur einfachen und genauen Kontrolle des Reifenluftdruckes an PKW, Motorrad, u.s.w.**

300319001 Reifendruckprüfer 0-3,9 bar, Kunststoff 4,90 €





Seit 1926 führend in der Herstellung und Entwicklung von Schmier und Treibstoffen.

## AGIP - Motorenöle

Agip bietet eine umfangreiche Palette an Schmierstoffen der höchsten Technologie an, die die Anforderungen sämtlicher Motoren erfüllen. Agip Schmierstoffe garantieren stets die höchste Zuverlässigkeit bei jeder Betriebsbedingung. Agip Schmierstoffe erfüllen die neuesten und strengsten Vorschriften von Herstellern und internationalen Einrichtungen und bieten einen optimalen Schutz und Erhalt jedes einzelnen Motorenteils.

## 2-Takt-Motoröle

### SPEED 2T

Vollsynthetisches 2-Takt-Motorenöl für die Gemisch- und Getrenntschmierung. Es ist für den universellen Einsatz in luft- oder flüssigkeitsgekühlten Motoren, auch mit Katalysatoren bzw. Benzindirekteinspritzung von sportlich bewegten Motorrollern und Motorrädern entwickelt. Es ist temperaturstabil, verbrennt raucharm und gewährleistet eine optimale Sauberkeit des Abgassystems.

SPEED 2T garantiert und übertrifft die Performance der API TC, JASO FC, ISO-L-EGD.

500096001 2T SPEED, vollsynthetisch, 1 Liter 12,95 €

### CITY HI TEC 2T

Vollsynthetisches 2-Takt-Motorenöl für die Gemisch- und Getrenntschmierung. Es ist für den Einsatz in luft- oder flüssigkeitsgekühlten Motoren von Motorrollern und Motorrädern mit und ohne Benzindirekteinspritzung sowie Katalysatoren entwickelt worden. Es bietet eine höchste thermische Stabilität, hält das Abgassystem sauber und verhindert Ablagerungen im Brennraum.

CITY HI TEC 2T garantiert und übertrifft die Performance der API TC, JASO FC, ISO-L-EGD.

500096002 2T CITY HI TEC, vollsynthetisch, 1 Liter 13,45 €

### CITY TEC 2T

Synthetisches 2-Takt-Motorenöl für luft- und flüssigkeitsgekühlte Motoren von Motorrollern und Motorrädern unter normalen Belastungen. Es garantiert eine sichere Schmierung, verhindert Glühzündung und sorgt für eine rauchfreie Verbrennung. Durch die optimierte Verbrennung werden Ablagerungen im Brennraum vermieden.

CITY TEC 2T garantiert und übertrifft die Performance der API TC, JASO FC.

500096003 2T CITY TEC, synthetisch, 1 Liter 13,45 €

### RACING 2T

Vollsynthetisches 2-Taktmotorenöl mit Rizinusöl aus dem Rennsportbereich. Neben dem aus dem Rennsport bekannten Duft erhöht der Rizinusanteil auch die Schmiereigenschaften.

ACHTUNG: nicht selbstmischend.

200096016 2T Racing, vollsynthetisch, 1 Liter 14,25 €







# 4-Takt-Motoröle

## RACING 4T

- SAE 5W-40
- SAE 10W-60
- SAE 20W-50

Vollsynthetische Hochleistungsschmierstoffe der neuesten Generation für 4-Takt-Motoren in Motorrädern, die im Rennsport eingesetzt bzw. die sehr sportlich gefahren werden. Sie bieten den besten Schutz für den Motor, auch bei extremen Temperaturen.

Die hohe thermische Stabilität in Verbindung mit der optimalen Scherstabilität sorgt für Kraftstoffeinsparung.

- Racing 4T SAE 5W-40 garantiert und übertrifft die Performance der API SJ, JASO MA und ACEA A3.
- Racing 4T SAE 10W-60 garantiert und übertrifft die Performance der API SG, JASO MA.
- Racing 4T SAE 20W-50 garantiert und übertrifft die Performance der API SG, JASO MA.

500096004	4T Racing 5W-40, 1 Liter	14,95 €
200096029	4T Racing 10W-60, 1 Liter	14,95 €
200096002	4T Racing 20W-50, 1 Liter	14,95 €



## CITY HI TEC 4T SAE 5W-40

Vollsynthetischer Hochleistungsschmierstoff der neuesten Generation für 4-Takt-Motoren in Motorrollern und Motorrädern. Die spezielle Formulierung bietet den besten Schutz des Motors und verhindert die Bildung von Ablagerungen. Das Öl trägt zusätzlich zur Reduzierung des Kraftstoffverbrauches bei.

CITY HI TEC 4T garantiert und übertrifft die Performance der API SL, ACEA A3 und JASO MA.

500096005	CITY HI TEC 4T 5W-40, 1 Liter	14,95 €
-----------	-------------------------------	---------

## CITY TEC 4T SAE 10W-40

4-Takt-Motorenöl auf der Basis einer speziellen Synthese-Technologie für den Einsatz in Motorrollern und Motorrädern unter erschwerten Bedingungen wie „Stop-and-go“. Unter diesen Fahrbedingungen wird der Motor optimal geschützt und dieses Öl ist für alle vom Hersteller vorgeschriebenen Intervalle empfohlen.

CITY TEC 4T garantiert und übertrifft die Performance der API SL, ACEA A3 und JASO MA.

500096006	CITY HI TEC 4T 10W-40, 1 Liter	9,95 €
-----------	--------------------------------	--------



## TEC 4T SAE 15W-50

Ein Klassisches 4-Taktmotorenöl auf Mineralölbasis für den universellen Einsatz im Zweiradbereich. Es ist praxisbewährt und verhindert Kupplungsrutschen. ACEA A3, API SJ, JASO MA

500096007	CITY HI TEC 4T 15W-50, 1 Liter	14,95 €
-----------	--------------------------------	---------

## Agip Öl Motor Sint 2000, halbsynthetisch

Ein Klassiker unter den Agip Motorölen der schon in vielen italienischen Motorrädern in der Erstausrüstung (wie z.B. DUCATI, Moto Guzzi) Verwendung fand.

200096003	Sint 2000 10W40, 1Liter	10,95 €
-----------	-------------------------	---------





## Gabelöl FORK SAE 5W, SAE 7,5W, SAE 10W

Die ausgesuchten Grundöle in Verbindung mit einer speziellen Additivierung gewährleisten ein hervorragendes Viskositäts-Temperatur-Verhalten und somit ein gleichmäßiges Dämpfungsverhalten bei unterschiedlichen Temperaturen. Der hervorragende Korrosionsschutz, die geringe Schaumbildung und eine sehr gute Materialverträglichkeit zeichnen die Produkte aus. Durch eine Mischung beider Viskositäten kann ein individuelles Dämpfungsverhalten eingestellt werden.

200096043	SAE 5 W	1 Liter	10,95 €
200096044	SAE 7,5 W	1 Liter	10,95 €
200096045	SAE 10 W	1 Liter	10,95 €

## BRAKE 4 DOT 4

Bremsflüssigkeit für den Einsatz in hydraulischen Trommel- oder Scheibenbremsen mit verbessertem Siedeverhalten und guter Materialverträglichkeit. Brake 4 garantiert die Performance der Spezifikationen DOT-4, SAE J 1703, ISO 4925 und CUNA NC 956 und wurde speziell für PIAGGIO getestet und freigegeben.

200096051	Bremsflüssigkeit Brake DOT 4, 250 ml	6,90 €
-----------	--------------------------------------	--------



## GREASE 30 NLGI 2

Hochwertiges Lithium-Fett für die universelle Anwendung. Es zeichnet sich durch eine geschmeidige Konsistenz und hohe Schmierfähigkeit aus. Gebrauchstemperaturbereich von -30°C. bis +120°C.

Es wurde entsprechend den speziellen Anforderungen an die Chassis-Schmierung, Wälz- und Gleitlager entwickelt.

GREASE 30 wurde speziell für PIAGGIO getestet und freigegeben.

Die passende Fettpresse finden Sie auf den folgenden Katalogseiten.

500096060	Grease 30 Fett, 400gr. Dose	9,90 €
-----------	-----------------------------	--------





# AGIP - Getriebeöle

In jedem Motor spielen die Getriebe eine Schlüsselrolle zur Sicherstellung dessen bestmöglichen Leistung. In diesen letzten Jahren wurden die Getriebeöle ständig weiterentwickelt, um die Leistung der Getriebe bei immer schwieriger werdenden Temperatur- und Einsatzbedingungen sicherzustellen.

Die Tendenz zur Reduzierung der Maße und des Gewichts der Getriebe sowie zur Reibungsminimierung, um die nutzbare Leistung zu steigern, hat zur Entwicklung einer Hochleistungsgetriebeölgeneration mit immer länger werdenden Wechselfristen geführt.

AGIP bietet in diesem Bereich eine umfangreiche Produktpalette. Dazu zählen Öle für schwer belastete Maschinen, Schmierstoffe für die modernsten Automatik- und Robotgesteuerten Getriebe, Getriebeöle für die Landwirtschaftsmaschinen sowie Öle für die Getriebe von Motorrädern und modernen Scooters.



## GEAR MG/S SAE 85W-90

Spezielles EP-Getriebeöl zur Schmierung der Getriebe auch mit Nasskupplungen von Motorrädern. Es enthält eine spezielle Komponente und wird für einige Getriebe von MOTO GUZZI namentlich vorgeschrieben. Es ist rückwärtskompatibel. GEAR MG/S garantiert und übertrifft die Performance API GL-5.

500096020 Getriebeöl MG/S SAE 85W-90, 1 Liter 9,95 €



## GEAR MG SAE 85W-140

Ein Hochleistungs-, EP-Getriebeöl für den Einsatz zur Schmierung von hochbelasteten Getrieben und Endantrieben von Motorrädern unter allen klimatischen Bedingungen. Speziell dieses Getriebeöl wurde in Getrieben von MOTO GUZZI getestet und hierfür freigegeben. GEAR MG garantiert und übertrifft die Performance API GL-4 und API GL-5.

500096021 Getriebeöl MG SAE 85W-140, 1 Liter 10,55 €



## GEAR SAE 80W-90

Ein Mehrzweck-Getriebeöl auf Mineralölbasis für die Schmierung von Getrieben in Zweirädern unter allen klimatischen Bedingungen. Speziell für die stufenlosen Automatikantriebe von Motorrollern wird dieses von PIAGGIO freigegebene Produkt eingesetzt.

GEAR garantiert und übertrifft die Performance API GL-4.

500096022 Getriebeöl SAE 80W-90, 1 Liter 9,45 €



## GEAR SYNTH SAE 75W-90

Gear Synth ist ein synthetisches Getriebeöl mit Höchstdruckeigenschaften für die sichere Schmierung von Getrieben bei Motorrädern und Scootern.

GEAR SYNTH garantiert und übertrifft die Performance API GL-4.

500096023 Getriebeöl SAE 75W-90, 1 Liter 9,95 €



## Agip Kühlerschutz

### PERMANENT SPEZIAL

Zum sofortigen Einsatz vorgesehener, biologisch abbaubarer Kühlerschutz (ready to use) auf Basis der OAT-Technologie. Diese Longlife- Qualität (rötliche Farbe) bietet einen Kälteschutz bis -40°C. PERMANENT Spezial ist von PIAGGIO getestet und freigegeben. Permanent Spezial garantiert die Performance nach CUNA 956-16.

500096040 Permanent Spezial, 1 Liter 8,55 €



### PERMANENT PLUS

Zum sofortigen Einsatz vorgesehener, biologisch abbaubarer Kühlerschutz (ready to use) auf Basis der NAP-freien Technologie. Diese ausgewählte Qualität bietet einen Kälteschutz bis -40°C. PERMANENT PLUS ist von PIAGGIO getestet und freigegeben. Permanent Plus garantiert die Performance nach CUNA 956-16.

500096041 Permanent Plus, 1 Liter 8,55 €

# BUCHER AG MOTOREX

Bereits seit 90 Jahren erforscht, entwickelt und produziert das unabhängige und größte Frischöl-Veredelungsunternehmen der Schweiz innovative Schmierstoffe. Sämtliche MOTOREX Motoren und Getriebeöle erfüllen die aktuellen Normen aller namhaften Hersteller und werden von diesen empfohlen. Die wegweisenden Produkte aus der **MOTOREX MOTO-LINE** setzen in Sachen Qualität, Umweltverträglichkeit und Leistung neue Standards.



## Motor-ÖL für 2-Takt-Motoren

Racing GP 2T Höchstleistungs-Motorenöl für 2-Takt-Motorräder. Für den Rennsport entwickelt, extrem temperatur- und drehzahlfest, keine Verkokungen.

500155049 Racing 2T Gand Prix 1Ltr 18,10 €

**Racing Power 2T** Vollsynthetisches Hochleistungs-Motorenöl für 2-Takt-Motorräder. Verbrennt absolut sauber und raucharm. Die besondere Additiv-Kombination verhindert wirkungsvoll leistungsreduzierende Ablagerungen.

500155003 Racing Power 2T volls. 1Ltr 15,01 €  
500155004 Racing Power 2T volls. 4Ltr 58,50 €

**Formula 2T** 2-Takt-Motorenöl mit hohem synthetischen Anteil für saubere, raucharme Verbrennung bei gleichbleibend hoher Performance.

500155047 Formula 2T teilsyn. 1Ltr 12,30 €  
500155048 Formula 2T teilsyn. 4Ltr 49,00 €

**Speed Mix 2T** 2-Takt-Motorenöl mit hohem synthetischen Anteil für eine rückstandsfreie, raucharme Verbrennung.

500155036 Speed Mix 2T 1Ltr 9,81 €

**Scooter Forza 2T** Spezielles, vollsynthetisches Höchstleistungs-Motorenöl für 2-Takt-Motorroller.

500155153 Scooter Forza 2T vollsyn. 1Ltr 13,80 €  
500155154 Scooter Forza 2T vollsyn. 4Ltr 50,25 €

**Scooter 2T** Das besondere Hochleistungs-Motorenöl für 2-Takt-Motorroller.

500155050 Scooter 2T teilsyn. 500ml 5,50 €  
500155001 Scooter 2T teilsyn. 1Ltr 10,00 €  
500155051 Scooter 2T teilsyn. 4Ltr 37,50 €

## Getriebe-Öle

### Gear Oil

Synthetic Performance. Spezial-Getriebeöl für getrenntgeschmierte Getriebe in 2-Takt-Motorrädern. Hervorragend geeignet auch für den Einsatz in Vespas. Unterstützt sauberes Trennen der Kupplungsscheiben, verringert Schaltwiderstände.

500155053 Gear Öl 10W/30 (75W/80) 1Ltr 10,90 €

### Gear Oil Hypoid 80W/90

Höchstdruck-Getriebeöl für Getriebe- und Kardanschmierung von Motorrädern.

500155052 Gear Öl Hipoid SAE 80W/90 1Ltr 13,40 €

### Gear Oil Prisma ZX 75W/90

Spezial-Getriebeöl auf synthetischer Basis. Höchster Schaltkomfort. Für alle Motorräder mit getrenntgeschmierten Getrieben sowie für alle Kardan- und Hypoidantriebe.

500155007 Gear Öl Prisma SAE 75W/90 1Ltr 15,60 €

### Öl-Additiv Endantrieb HPLS 125ml

Getriebeöl-Additiv für den Moto Guzzi Endantrieb

200021099 Getriebeadditiv HPLS 125ml 16,01 €







## Motor-Öl für 4-Takt-Motoren

### Power Synt 4T

Vollsynthetisches Höchstleistungs-Motorenöl für 4-Takt Motorräder. Power Synt steht für optimalen Verschleißschutz, bissige Kraftentfaltung und extreme Temperatur- und Scherstabilität. (Nicht für Modelle mit Ölbadkupplung verwenden !)

500155028	Power-Synth 4T 5W/40 1Ltr	15,90 €
500155029	Power-Synth 4T 5W/40 4Ltr	41,00 €
500155085	Power-Synth 4T 10W/60 1Ltr	15,90 €
500155086	Power-Synth 4T 10W/60 4Ltr	62,50 €

**Top Speed** Synthetisches Hochleistungs-Motorenöl für 4-Takt Motorräder. Die innovative MC-Molekularstruktur ermöglicht eine außergewöhnliche Performance. Minimaler Verdampfungsverlust und ausgezeichneter Verschleißschutz sind das Ergebnis.

500155005	Top Speed 4T 10W/40 1Ltr	14,49 €
500155006	Top Speed 4T 10W/40 4Ltr	56,00 €
500155062	Top Speed 4T 15W/50 1Ltr	11,10 €
500155063	Top Speed 4T 15W/50 4Ltr	46,51 €

**Formula 4T** Hochleistungs-Motorenöl für 4-Takt-Motorräder. Der Schmierstoff mit Reserven. Temperaturstabil und absolut schmiericher.

500155113	Formula 4T 10W/40 1Ltr	11,20 €
500155114	Formula 4T 10W/40 4Ltr	43,49 €
500155023	Formula 4T 15W/50 1Ltr	11,60 €
500155024	Formula 4T 15W/50 4Ltr	46,26 €

**Legend Racing 4T** 4-Takt Motorenöl für Motorräder mit getrennter Getriebe- und Motorschmierung. Zeichnet sich durch hohe Temperaturfestigkeit und Oxydations-Stabilität aus. Genau richtig für grossvolumige Motoren und klassische Motorräder.

500155069	Legend 4T 20W/50 1Ltr	14,40 €
500155065	Legend 4T SAE 40 1Ltr	10,10 €
500155067	Legend 4T SAE 50 1Ltr	10,10 €
500155068	Legend 4T SAE 50 4Ltr	40,25 €

**Scooter 4T 10W/40** Speziell für 4-Takt Motorroller entwickeltes Hochleistungs-Motorenöl. Hochwertige, modernste Additive schützen den Motor durch einen absolut stabilen Schmierfilm auch bei hohen Betriebstemperaturen, was gerade bei Kurzstreckenbetrieb und im Stadtverkehr von großer Bedeutung ist.

500155064	Scooter 4T 10W/40 1Ltr	10,90 €
-----------	------------------------	---------

**Motorex Gabelöle** sind für alle Motorrad-Typen geeignet und garantieren eine optimale Dämpfung bei jeder Temperatur.

Die Öle enthalten simerringpflegende Zusätze und bieten einen sehr guten Schutz gegen Korrosion durch Kondenswasser.

### Mehrbereichs-Gabelöl

500155058	SAE 10W/30 1Ltr	14,00 €
500155143	SAE 10W/30 4Ltr	46,01 €

### Einbereichs-Gabelöle für den Sporeinsatz

500155037	Racing SAE 2,5 W 1Ltr	15,95 €
500155038	Racing SAE 5W 1Ltr	15,95 €
500155039	Racing SAE 7,5W 1Ltr	15,95 €
500155059	Racing SAE 10W 1Ltr	15,95 €
500155060	Racing SAE 15W 1Ltr	15,95 €

**Motorex Kühler-Frostschutz** Gebrauchsfertige Kühlflüssigkeit mit einem Gefrierschutz bis -30°C

### Frostschutz Anti-Freeze

500155034	Anti Freeze 1Ltr	8,50 €
-----------	------------------	--------

## Motorex Bremsen-Reiniger

Hochaktives Reinigungsspray. Löst selbst hartnäckigste Rückstände mit großem Ruck und überzeugender Reinigungskraft. Entfernt schnell und mühelos Öl, Fett, Teer, Bremsflüssigkeit, Schmutz, usw. Greift Gummi, Kunststoff und Lacke nicht an.

500155157	Power Brake Clean 750ml	9,81 €
-----------	-------------------------	--------

## MOTOREX-Kettenspray 622

Vollsynthetischer, verschleißmindernder Spezialschmierstoff für alle Motorradketten, insbesondere O-Ring Ketten. Schleuder-, druck und wasserfest.

500155044	Chainlube 622 Offroad 500ml	12,60 €
500155045	Chainlube 622 Offroad 56ml	5,90 €

### Kettenspray Strong 622, weiss

Weißer, vollsynthetischer, Spezialschmierstoff für Motorradketten und Bowdenzüge, X- u. O-Ring geprüft, schleuder-, hochdruck- und wasserfest. Hervorragend für alle Straßenmotorräder geeignet.

500155015	Chainlube Strong 622 weiß 500ml	15,20 €
500155016	Chainlube Strong 622 weiß 56ml	6,40 €

### Kettenspray Racing, Teflon, weiss

Weißer, mit Teflon verstärkter, extrem haftfähiger und verschleißmindernder Spezialschmierstoff für alle Motorradketten, insbesondere Xu. O-Ring Ketten, Rennsport erprobt und absolut schleuder- hochdruck- und wasserfest.

500155017	Chainlube Racing Teflon weiß 500ml	18,69 €
500155043	Chainlube Racing Teflon weiß 56ml	7,50 €

### Motorex Kettenreiniger

Kettensprayrückstände, die sich mit dem Straßenschmutz als unansehnliche Schmutzschicht auf die Kette gelegt haben, löst dieser Kettenreiniger problemlos ab.

500155144	Chain Clean 611 500ml	11,90 €
-----------	-----------------------	---------

## Motorex Bremsflüssigkeit

Motorex-Bremsflüssigkeit ist den Anforderungen moderner Bremsanlagen jederzeit gewachsen.

Die Höchstleistungs-Bremsflüssigkeit DOT 5.1 mit einem Nass-Siedepunkt von über 265°C verhindert Dampfblasenbildung auch bei extremer Belastung.

### Bremsflüssigkeit DOT 4

500155133	DOT 4 250ml	8,60 €
500155134	DOT 4 1000ml	12,99 €

### Bremsflüssigkeit Racing DOT 5.1

500155137	DOT 5.1 250ml	9,00 €
-----------	---------------	--------

## Motorex Luftfilteröle -reiniger

**Luftfilter-Reiniger** Lösungsmittelfreies, nicht brennbares Reinigungsmittel für Kunststoff-Filterelemente.

500155008	Luftfilterreiniger 1Ltr.	9,00 €
500155139	Luftfilterreiniger 5Ltr	32,75 €

**Luftfilter - Öl** Speziell für Kunststoff-Filterelemente entwickeltes Filteröl-Spray. Verhindert das Eindringen von Sand, Staub und Wasser. Garantiert optimalen Luftdurchsatz.

500155009	Luftfilter Öl 1Ltr	11,40 €
-----------	--------------------	---------

### Luftfilter - Öl 655 in der Spraydose

Speziell für Kunststoff-Filterelemente entwickeltes Filteröl-Spray. Verhindert das Eindringen von Sand, Staub und Wasser. Garantiert optimalen Luftdurchsatz.

500155061	Luftfilteröl Spray 655 750ml	15,51 €
-----------	------------------------------	---------

### Motorex Carburetor (Vergaserreiniger)

Reinigt Luftwege, Einlassklappe, Vergasergehäuse, etc. Für alle Vergasertypen geeignet, Katalysator geprüft.

500155031	Carburetor Spray 500ml	12,40 €
-----------	------------------------	---------

### Motorex Fuel Stabilisator

Bleifreier Kraftstoff neigt bei längerer Standzeit, z.B. in der Winterpause, zur Oxidation und zerfällt. Motorex Fuel Stabilisator verhindert die Oxidation und sorgt für eine sichere Verbrennung von bleifreiem Benzin. 125ml Fuel Stabilisator reichen für bis zu 25L Benzin aus.

500155111	MOTOREX Fuel Stabilizer 125ml	9,60 €
-----------	-------------------------------	--------





## Motorex Power Plus Kondenswasserbinder

Durch Temperaturschwankungen entsteht unweigerlich auch Kondenswasser im Kraftstoffsystem. Motorex Power Plus bindet und beseitigt zuverlässig Kondenswasser, und pflegt und schützt das Kraftstoffsystem. Der Hersteller empfiehlt ca. alle 6 Monate eine Power Plus Anwendung.

500155110 Power Plus Kondenswasserb. 125ml 9,60 €

## Leder - Reinigungs- und Pflegemittel

**Lederfett**, 200g-Dose mit Schwamm Zur Reinigung, Pflege und Auffrischung von Lederbekleidung.

500155032 Lederfett mit Schwamm 200gr Dose 11,10 €

## Lederspray, 200ml

Für die schonende Reinigung von Motorrad-Lederbekleidung. Entfernt Schmutz und Öl, imprägniert und hält das Leder geschmeidig.

500155026 Leather Care Spraydose 200ml 10,81 €

## Moto Clean 900 Motorrad Total-Reiniger

Hochwirksamer Motorrad-Total-Reiniger, vollständig biologisch abbaubar. Einfach auf die kalte Maschine aufsprühen, einwirken lassen und anschließend abwaschen.

500155010 Moto Clean 900 Reinigungs-Set 1L 19,00 €

500155011 Moto Clean 900 Nachfüller 1Ltr 12,99 €

500155107 Moto Clean 900 Nachfüll. 5Ltr 69,25 €

**Moto Polish** Hochglanz-Politur für alle Farben und Lackarten. Frischt die Farben auf und ergibt einen dauerhaften Glanz und Schutz.

500155147 Moto Polish 200ml 13,90 €

## Joker 440 Kunststoff- u. Gummipflegemittel

Reinigt und löst rasch auch hartnäckigsten Schmutz und Rost. Schützt dauerhaft vor Korrosion, schmiert alle beweglichen Teile, beseitigt Quietschen, unterkriecht und verdrängt Wasser.

500155027 Joker 440 Universal Spray 200ml 8,10 €

500155012 Joker 440 Universal Spray 500ml 13,49 €

**Clean & Polish** Reinigt und versiegelt alle Metall-, Kunststoff- und Lackoberflächen. Streifenfreier, langanhaltender Glanz. Nicht anwenden im Bereich von Reifen, Bremsen, Pedalen/Fussrasten, Handgriffen und Sitzpolstern.

500155159 Clean & Polish Spraydose, 500ml 18,00 €

## Protect & Shine 645 Reinigungsspray für das ganze Motorrad.

Verleiht neuen Glanz, schützt Metall- und Chromteile wirksam gegen Korrosion. Ideal als dauerhafte Konservierung während des Winters.

500155013 Protect & Shine 500ml 12,60 €

**Viso - Clean**, Helm- und Visier-Reinigungstuch. Löst und entfernt schnell und wirksam Staub, Insekten, Ölrückstände und Russ.

500155014 Viso - Clean, 1er-Pack 0,79 €

**Helmet Care** Reinigungsschaum und Pflege für Helmminnenpolster und Helmschale. Reinigt, desodoriert und pflegt. Entfernt Verunreinigungen wirksam und schnell. Frischt Farben auf und schont die Oberflächen. Verleiht einen angenehmen, frischen Duft.

500155160 Helmet Care Spraydose, 200ml 10,31 €





# MOTOMANIA - Comic Lesespass von **HOLGER AUE**

## Motomania Sammelband

500098237 Motomania 1-3 von Holger Aue 19,95 €

500098238 Motomania 4-6 von Holger Aue 19,95 €

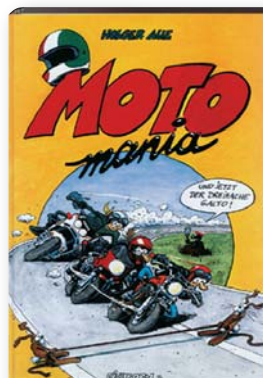
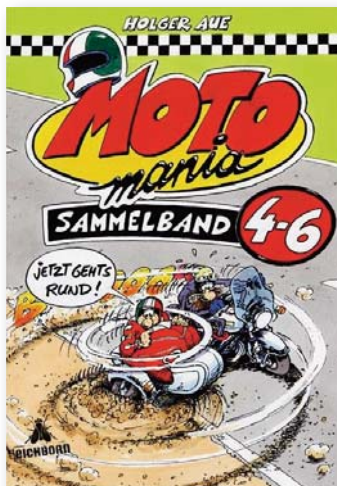
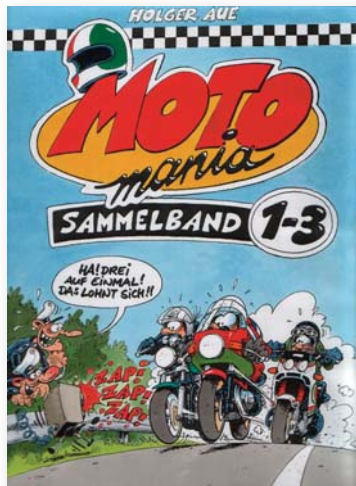

## Motomania Band 1, 3, 5 bis 10

500098175 Motomania 1 von Holger Aue 12,95 €

"Dreifacher Salto"

500098177 Motomania 3 von Holger Aue 12,95 €

"Nix für Nasenbohrer"

500098174 Motomania 5 von Holger Aue 12,95 €

"Pokal oder Spital"

500098232 Motomania 6 von Holger Aue 12,95 €

"Ist es zu laut bist Du zu alt"

500098234 Motomania 7 von Holger Aue 12,95 €

"Keine Fahrt ohne Draht"

500098235 Motomania 8 von Holger Aue 12,95 €

"Rad ab!"

500098236 Motomania 9 von Holger Aue 12,95 €

"Das Gas ist rechts"

## Der neue Motomania Band Nr. 10 erscheint Frühjahr 2010

500098239 Motomania 10 von Holger Aue 12,95 €

"Bis einer heult"

## Motomania Special

500068025 Motomania - Just Bikes! 14,95 €

100 geile Comic-Eisen

Wie so manches der 100 Zweiräder ist Just Bikes ein echter Hingucker. Und zwar immer wieder. Durchgehend vierfarbig und von den Backen bis zum Auspuffkrümmer bestechend werksgetreu illustriert, mit jeder Menge Spott und Wissen über Mensch und Maschine garniert, lädt diese erste Comic-Motorrad-Show ein zu einer hochtourigen Zeitreise, die viele "Ahs" und "Ohs" garantiert. Und so manches "Ach Gott, das gab's ja auch".

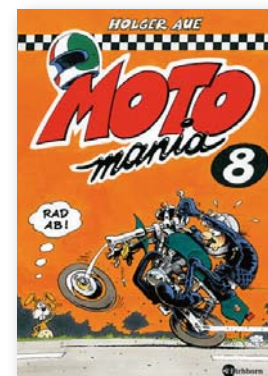
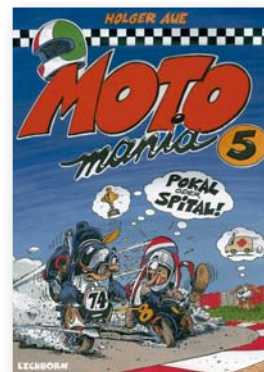
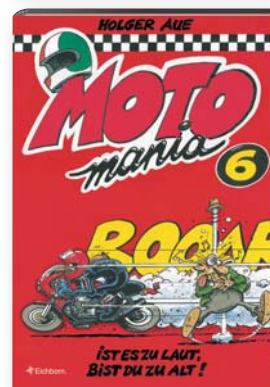
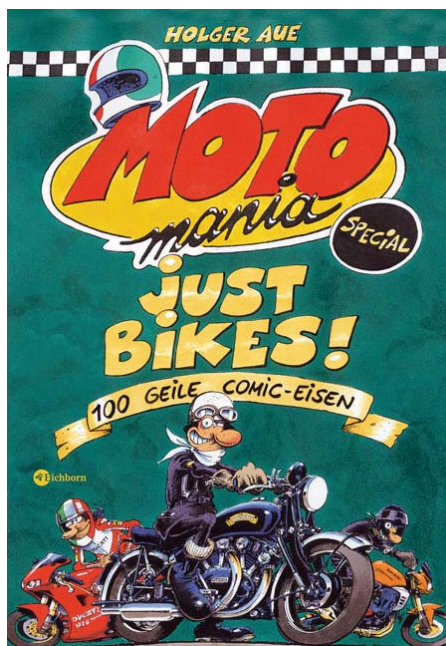



## MOTOMANIA T-Shirts

500098020	4 Zylinder, L	16,95 €
500098004	4 Zylinder, XL	16,95 €
500098006	4 Zylinder, XXL	16,95 €
500098262	Airbag, schwarz, L	16,95 €
500098263	Airbag, schwarz, XL	16,95 €
500098264	Airbag, schwarz, XXL	16,95 €
500098253	Betreutes Fahren, L, schwarz	16,95 €
500098255	Betreutes Fahren, XL, schwarz	16,95 €
500098256	Betreutes Fahren, XXL, schwarz	16,95 €
500098008	Ich weiss wie Erde..., L	16,95 €
500098001	Ich weiss wie Erde..., XL	16,95 €
500098007	Ich weiss wie Erde..., XXL	16,95 €
500098009	Ich bin über 30, L, schwarz	16,95 €
500098178S	Ich bin über 30, XL, schwarz	16,95 €
500098191S	Ich bin über 30, XXL, schwarz	16,95 €
500098178	Ich bin über 30, XL, weiss	16,95 €
500098191	Ich bin über 30, XXL, weiss	16,95 €
500098010	Ich bin über 40, L, grau	16,95 €
500098231	Ich bin über 40, XL, grau	16,95 €
500098032	Ich bin über 40, XXL, grau	16,95 €
500098011	Ich bin über 50, L, grau	16,95 €
500098045	Ich bin über 50, XL, grau	16,95 €
500098046	Ich bin über 50, XXL, grau	16,95 €
500098262	Ich bin über 60, L, grau	16,95 €
500098263	Ich bin über 60, XL, grau	16,95 €
500098264	Ich bin über 60, XXL, grau	16,95 €
500098012	Ist es zu laut bist Du zu alt, L	16,95 €
500098152	Ist es zu laut bist Du zu alt, XL	16,95 €
500098153	Ist es zu laut bist Du zu alt, XXL	16,95 €
500098000	Leise ist ..., XL	16,95 €
500098005	Leise ist ..., XXL	16,95 €
500098163	Das Leben ist...TÜV XXL	16,95 €
500098013	Verkehrssünder L, schwarz	16,95 €
500098014	Verkehrssünder XL, schwarz	16,95 €
500098015	Verkehrssünder XXL, schwarz	16,95 €
500098179	Vollgas, L	16,95 €
500098738	Vollgas, XL	16,95 €
500098193	Vollgas, XXL	16,95 €



## MOTOMANIA T-Shirts für Girls

500098251	Renn-Zicke, rosa M	16,95 €
500098261	Renn-Zicke, rosa L	16,95 €
500098252	Renn-Zicke, weiss M	16,95 €
500098260	Renn-Zicke, weiss L	16,95 €
500098254	Meine Kurven ..., M, rosa	16,95 €
500098257	Meine Kurven ..., L, rosa	16,95 €
500098258	Meine Kurven ..., M, schwarz	16,95 €
500098250	Meine Kurven ..., L, schwarz	16,95 €



## MOTOMANIA - Megakaffeebecher

0,8 Liter Inhalt !

500098156	Megatasse Ist es zu laut	12,95 €
500680077	Megatasse Superplus	12,95 €



## MOTOMANIA, Kaffeebecher

500068004	4-Zylinder	8,90 €
500098024	Anfänger/Profi	8,90 €
500068008	Beste Sozia	8,90 €
500098265	Betreutes Fahren	8,90 €
500098025	Einmal Biker, immer Biker	8,90 €
500098240	Guten Morgen	8,90 €
500068009	Nobody is perfect	8,90 €
200068010	Polizei	8,90 €
500098215	Schisser für Helden	8,90 €
500068007	Weiber	8,90 €
500068005	Verkehrssünder	8,90 €





**MOTOMANIA, Kaffeebecher**  
**Der schrägste Becher seit es MOTOMania gibt.**

500098172 Schräg 8,90 €



**MOTOMANIA Die "starke" Müllschale**

500098266 'Müsli macht mutig' 8,95 €



**MOTOMania Blechschilder, 21 x 29,5 cm**

500098229 Zutritt nur für alte Säcke! 9,95 €

500098230 Weiber machen aber auch Spass! 9,95 €

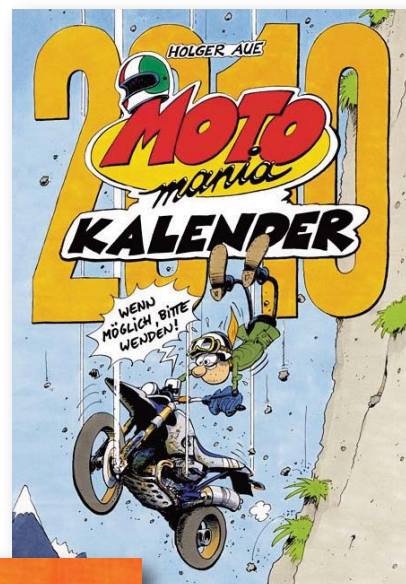

**MOTOMANIA Wandkalender, ein ganzes Jahr garantierter Fahrspaß vom Kultzeichner Holger Aue.**

500068033 Kalender Motomania 2010 16,80 €

500068034 Kalender Motomania 2011  
 Ab Oktober 2010 lieferbar! 16,80 €

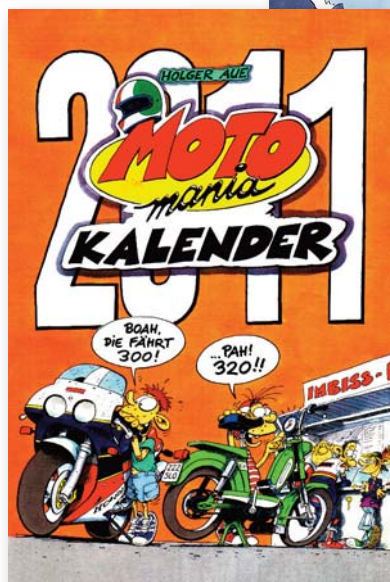

**In Zeiten knapper Kassen bieten wir jetzt Hilfe zur Selbsthilfe!**  
**Die grossen MOTOMania Spardosen**

500068001 Spardose, Keramik, rot 15,80 €

500068002 Spardose, Keramik schwarz 15,80 €







### Das große Ducati Typenhandbuch – 1946–2005

256 Seiten, 257 farbige und 69 s/w-Abbildungen, Paperback

Inhalt: In Sachen technischer Finesse, Ausstrahlung und Leistungsfähigkeit gehören Maschinen von Ducati seit jeher zu den Spitzenprodukten der Motorradindustrie. Von der ersten Viertakt-Singles namens Cucciolo über die legendären klassischen Super Sport-Modelle der 70er-Jahre mit ihrem Königswellen-V-Twin bis hin zu den ultraschnellen 999 von heute ist es den Ducati-Ingenieuren und -Designern stets gelungen, unverwechselbare Motorräder zu bauen, die sich ihren ganz speziellen Charakter bewahrt haben. Dieses brandaktuelle Typenhandbuch, zusammengestellt vom bekannten Motorrad-Journalisten Ian Falloon, lässt die Evolution der einzelnen Maschinen seit 1946 Revue passieren – Modell für Modell mit akribisch zusammengestellten, hoch detaillierten technischen Spezifikationen, Produktionsstatistiken, ausführlichen Beschreibungen und nicht zuletzt faszinierenden Bildern. Ein muss für jeden DUCATI - Liebhaber

300116024 Falloon:Das große Ducati Typenhandbuch 29,90 €

### Laverda, die komplette Historie von 1949 bis 1989, ca. 176 Seiten, ca. 570 größtenteils farbige Abbildungen, 260 x 260 mm, gebunden

Die Maschinen des italienischen Familienbetriebs sind mittlerweile zu hoch gehandelten Liebhaber-Motorrädern avanciert. Die Laverda-Konstruktionen waren modern, manchmal sogar avantgardistisch. Das Buch ist das Ergebnis einer mehr als zweijährigen Recherche und erzählt reich bebildert die Geschichte der Marke Laverda und ihrer berühmten Maschinen.

200133016 Buch Heel LAVERDA 1949-1989 35,00 €



### Moto Guzzi

Autor: Mario Colombo

448 Seiten, 590 sw-Abbildungen, 48 Farbabbildungen, 59 Zeichnungen, 255 x 265 mm, gebunden

200044010 Moto Guzzi, Mario Colombo 36,00 €

### Die Adler fliegen weiter

Ein Prachtband über die bekannteste italienische Motorrad-Marke: Moto Guzzi, die Adler aus Mandello. Der repräsentative Bildband vermittelt den unverwechselbaren Flair der italienischen Motorrad-Klassiker, stellt Entwicklung und Technik der Maschinen ebenso dar wie die wirtschaftliche Berg- und Talfahrt des Unternehmens, die erst 1999 nach der Übernahme durch eine Investorengruppe beendet schien. Den Hauptteil des Buches bildet der vollständige Katalog der mehr als 80 Motorrad-Modelle, die in über 150 Varianten produziert wurden. Unterteilt in die Abschnitte »Serienmotorräder«, »Transportfahrzeuge«, »Renn- und Rekordmaschinen« sowie »Militär- und Polizeimotorräder« wird die ganze Moto-Guzzi-Modellpalette gezeigt und ausführlich beschrieben.

Viele Fotos, die bisher in Archiven verborgen waren, werden hier erstmals veröffentlicht. Seit 1920 baut Moto Guzzi in Mandello Motorräder, der internationale Durchbruch gelang der Firma aber erst 1964 mit den bulligen Maschinen mit V-Motor. Die Motorräder haben sich über die Jahre geändert, was blieb ist der Charakter, der Geist, der die Adler aus Mandello beflügelt.

### Moto Guzzi - Motorräder seit 1921

Autor: Wolfgang Zeyen / Jan Leek

240 Seiten, 300 Abbildungen, 242 x 210 mm, gebunden

Es gibt viele Möglichkeiten, einen Zweizylinder-Motor zu konstruieren, doch es gehört eine Menge gestalterisches Feingefühl dazu, aus zwei Zylindern eine Legende zu formen. Moto Guzzi, der italienischen Motorradedelschmiede in Mandello del Lario ist genau dies gelungen. Seit nahezu neunzig Jahren im Geschäft, gelang es Guzzi vor allem in den Nachkriegsjahren Zweiräder zu bauen, die Geschichte machten. Was es über jeden einzelnen Typ zu sagen gibt sowie die Hintergründe zur Firmen- und Industriegeschichte beschreibt dieser Prachtband. Ein Genuss, nicht nur für Freunde der seriösen Technik-Information, sondern auch eine richtig spannende Lektüre.

200044009 Moto Guzzi - Motorräder seit 1921 29,90 €

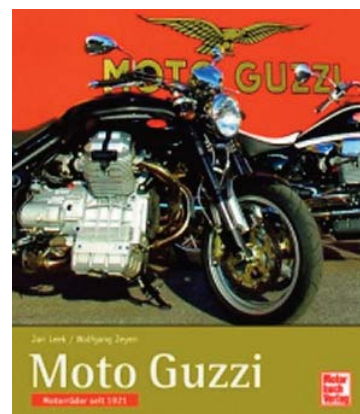



## Italienische Motorräder der 70er-Jahre

240 Seiten, ca. 450 zumeist farbige Abbildungen, 250 x 275 mm, gebunden

Der heutige Nimbus italienischer Motorräder wurde ganz wesentlich in den 70er-Jahren des vergangenen Jahrhunderts geprägt: Marken wie MV Agusta, Moto Guzzi, Ducati, Laverda oder Benelli – allesamt mit Jahrzehnte langer Tradition – versuchten mit Aufsehen erregenden Konstruktionen gegen die japanische Marktoffensive zu bestehen. Giorgio Sarti setzt in seinem Buch diesen wunderbaren Vollblut-Maschinen ein Denkmal. Mit einer kaum überschaubaren Fülle an zeitgenössischen Fotos, Prospektbildern, Daten und wilden Schnappschüssen lässt er die Siebziger und ihre noch völlig ungezähmten Bikes wieder lebendig werden. Ein herrlicher Bildband und zugleich eine perfekte Informationsquelle für die zahlreichen Enthusiasten italienischer Motorradmarken.

200133024 Italienische Motorräder der 70er-Jahre 35,00 €

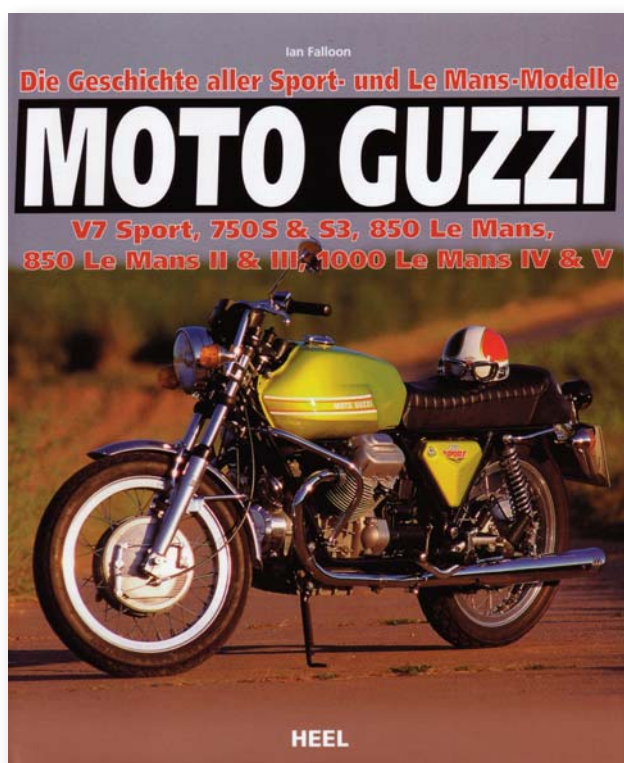

**Der aktuelle Leitfaden für die Moto Guzzi V7 Sport und Le Mans-Modelle von Ian Fallon.**

## Moto Guzzi, Die Geschichte der Sport- und Le Mans-Modelle V7 Sport, 750S & S3, 850 Le Mans, 850 Le Mans II & III, 1000 Le Mans IV & V

154 Seiten, ca. 300 zumeist farbige Abbildungen, 215 x 225 mm, gebunden.

Die verschworene Gemeinde der Moto Guzzi-Enthusiasten liebt besonders die charakterstarken sportlichen Modelle der Traditionsmarke.

Der bekannte Fachautor Ian Falloon legt mit diesem Buch ein Standardwerk über diese von 1971 bis 1993 gebauten Modellreihen vor – mit vielfach bisher unveröffentlichten Hintergrundinformationen, seltenem Bildmaterial und umfangreicher Datensammlung zu jedem Modell. Ein Muss für alle Guzzisti.

200133034 Moto Guzzi LM-Geschichte 29,75 €



Die verschworene Gemeinde der Moto Guzzi-Enthusiasten liebt besonders die charakterstarken sportlichen Modelle der Traditionsmarke. Der bekannte und weltweit renommierte Fachautor Ian Falloon präsentiert mit diesem Buch ein Standardwerk über die von 1971 bis 1993 gebauten Sport-Twins mit Tonti-Rahmen (einschließlich der finalen Retro-1000 S) des ältesten noch existierenden Motorradherstellers Italiens. Die erste Monografie zu diesem spannenden Thema begeistert mit vielfach bisher unveröffentlichten Hintergrundinformationen, seltenem Bildmaterial und umfangreicher Datensammlung zu jedem Modell. Ein Muss für alle Guzzisti.

## Motorrad-Youngtimer - Die Kultbikes der 70er Jahre

Sie waren die Helden der 70er Jahre, und sie taugten prima als Bürgerschreck. In Leder gewandete Gestalten mit bunten Helmen unter den Armen bevölkerten die Fußgängerzonen und erschreckten die braven Klorollen-Häkelerdecken-Spazierfahrer. Kinder drückten sich an den Scheiben der antiautoritär geführten Kinderläden die Nasen platt, und die Herren in Grün schauten ganz genau hin, wenn die jungen Wilden mit ihren heißen Öfen vorrollten. Heute ist das längst schon Legende, die Helden von damals tragen Hut und Hosenträger. Doch unter der Rheuma-Unterwäsche glüht noch die alte Leidenschaft, man denkt mit Wehmut an die alten Vierzylinder-Hondas, Guzzis, Suzukis oder BMWs, als die Helden noch jung und verwegen waren. Höchste Zeit also für diesen superb illustrierten Bild-Textband von Jürgen Gaßebner, der hier die ultimativen 70er-Jahre-Bikes vorrollen lässt. Die 36 wichtigsten, schönsten, legendärsten – ach was: die kultige Kollektion der Maschinen der Schlaghosen-Ära.

200442357      Motorrad Youngtimer      29,90 €

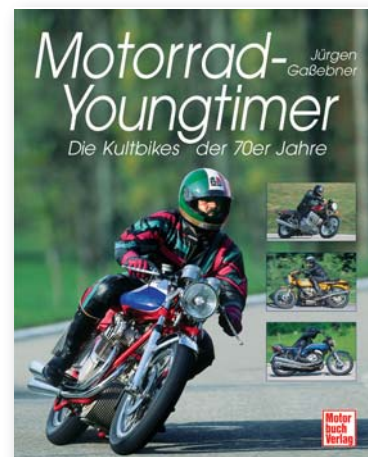

## Vespa mi' amore - Alle Motorroller 1946 bis heute: Geschichte, Technik, Nostalgie



Vespa: Das ist ein Glücksgefühl auf zwei Rädern, das sind die Swingin' Fifties und die Rockin' Sixties – aber auch Ausdruck von Lebensstil in unserer heutigen, ansonsten so hochmotorisierten Zeit. Wer in den letzten Jahren durch die Hallen der großen Motorradmessen schlenderte, fühlte sich zunehmend fehl am Platze: In jeder Ecke standen Roller. Die kleinen Dinger mit den knubbeligen Rädern sind voll im Trend, doch eine Vespa ist immer noch unerreicht, wie nicht zuletzt Ulrich Kubischs großes Vespa-Buch weiß. Sein prachtvolles Buch ist eine liebevolle Hommage an den Roller schlechthin, die "Vespa" von Piaggio. 50 Jahre jung, war sie nie so erfolgreich wie heute. Die Vespa ist ein Klassiker auf kleinen Rädern, wurde zum Trendsetter und fand unzählige Nachahmer. Doch am Original aus Italien führt kein Weg vorbei. Und auch wenn der Roller eigentlich keine italienische Erfindung ist, so entdeckte man doch zuerst südlich der Alpen dessen charmante Seiten. Inzwischen schwirren die Wespen überall umher, und diese Spezialausgabe erweist ihnen ihre Referenz, mit Geschichte, Technik, Kult, Kitsch – und unzähligen Abbildungen.

200044099      Vespa mi Amore 1946 bis heute      19,95 €

## Vespa - Die offizielle Chronik von 1946 bis heute

ca. 400 Seiten, ca. 850 zumeist farb. Abb., gebunden mit Schutzumschlag

Kaum zu glauben – die Vespa wird 60 Jahre alt. Was einst als praktisches und intelligentes Transportmittel in der frühesten Nachkriegszeit für Furore sorgte, wurde alsbald zum echten Mode-Gefährt und ist über die Jahrzehnte zum perfekten Lifestyle-Vehikel mit hohem Nutzwert avanciert. Der bekannte italienische Fachautor Giorgio Sarti legt mit diesem Prachtband die bisher umfangreichste Geschichte der Vespa vor und hat in diesem Zusammenhang eine Fülle von bisher noch nie gezeigtem Bild- und Illustrationsmaterial zu Tage gefördert. Versehen mit allen technischen Daten der einzelnen Vespa-Modelle ist dieses fantastische Buch das endgültige Referenzwerk zum Thema – unverzichtbar für alle Liebhaber des italienischen Rollers.

200133025      Vespa - Die offizielle Chronik von 1946      49,00 €



## Perfektes Motorradtuning - Optik und Technik

Wenn einer ein Motorrad hat, dann fängt er an zu schrauben – und alles bitte mit TÜV. Kein Zweifel, die Zahl derer, denen ein Motorrad von der Stange nicht mehr genügt, nimmt ständig zu. Bestes Beispiel dafür ist die lange von Jürgen Gaßebner betreute Serie »Edelbike« in der Zeitschrift »PS Das SportMotorrad-Magazin«, in der besonders hochwertige und ausgefallene Umbauten präsentiert werden. Doch Anschauen allein genügt nicht, viele Biker greifen selbst zum Schraubenschlüssel. Und da setzt diese Neuerscheinung an. Sie beschreibt Schritt für Schritt den Weg zum individuellen Motorrad. Wie das bei Edelschraubern in der Praxis abläuft, wird am Beispiel verschiedener Maschinen veranschaulicht: Vom Selbstbau einer Verkleidung über die Veredelung des Motors bis hin zur Abstimmung von Fahrwerk und Bremsen beschreibt dieses Handbuch, was machbar und erlaubt ist – fundiert und dennoch leicht verständlich, mit zahlreichen Praxisaufnahmen vorzüglich illustriert. Als besonderes Bonbon geben Profis wie Honda-Tuner Roland Eckert und der Schweizer Fritz W. Egli wertvolle Tipps.



200442020      Perfektes Motorradtuning      26,00 €



## MV Agusta - Die F4- und Brutale-Modelle

Conte Domenico Agusta, italienischer Graf mit eigener Flugzeugfabrik hatte nur einen Wunsch: In den Grand-Prix-Siegerlisten aller Klassen seinen Namen zu sehen. Und zwar ganz oben. Also gründete er ein eigenes Motorradwerk, das Maschinen produzierte, die zwischen 1952 und 1974 38 WM-Titel eroberten. Nach dem Tod des Grafen Agusta begann der Niedergang der Firma, die heute wieder Hubschrauber produziert. Inzwischen allerdings wird versucht, dem Namen neuen Glanz zu geben: MV Agusta baut die neue F4, die den Schwung der Vergangenheit ins 21. Jahrhundert bringen soll. Dieser Band beschäftigt sich mit der Zukunftsvision von MV Agusta und ihren F4-Modellen.

200044044 MV Agusta - Die F4- und Brutale-Modelle 24,90 €

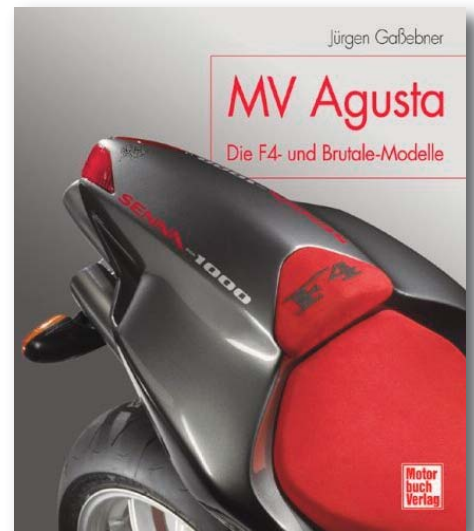

## Das Praxishandbuch für die Motorradrestauration

208 Seiten, ca. 300 größtenteils farbige Abbildungen, 210 x 297 mm



Der potentielle Restaurator erfährt hier, am Beispiel eines ganz konkreten Objektes, wie ein Motorradklassiker zu neuem Glanz verholfen wird. Von der Kaufentscheidung über den Erwerb, die Instandsetzung sämtlicher Baugruppen bis zur Lackierung wird auf 180 Seiten Schritt für Schritt in Text und Bild akribisch dokumentiert.

200133014 Praxishandbuch Motorradrestauration 25,60 €

## Motorrad Oldtimer Katalog Nr. 11

Europas größter Marktführer für Motorrad-Veteranen  
ca. 196 Seiten, ca. 400 größtenteils farbige Abbildungen, 210 x 297 mm, Paperback

Die neue Ausgabe des Erfolgstitels präsentiert nicht nur Motorradklassiker, sondern auch Youngtimer und Kleinkrafträder. Ein rundes Jubiläum feiert der in diesem Jahr turnusmäßig

neu erscheinende, aktualisierte Motorrad Oldtimer Katalog. In seiner zehnten Ausgabe findet sich wieder ein nahezu vollständiger Marktüberblick über das derzeitige Angebot an Motorrad-Veteranen von der Frühzeit des motorisierten Zweirads bis in die frühen achtziger Jahre. Hunderte von Liebhabermaschinen werden in Wort und Bild vorgestellt, mit den wichtigsten technischen Daten und natürlich aktuellen Marktpreisen, die in Zusammenarbeit mit vielen Markenclubs recherchiert wurden. Im Anhang des Katalogs findet sich wie stets eine Fülle praxisorientierter Technikinformationen für Besitzer wie Enthusiasten alter Motorräder. Ein Nachschlagewerk, zu dem es keine Alternative gibt.

200133015 Trapp: Motorrad Oldt.-Kat. Nr.11 14,95 €



## Das große Lexikon der Motorradtechnik von Ulrich Hoffmann

Bibliographie: Ulrich Hoffmann: Das große Lexikon der Motorradtechnik. 288 Seiten, 276 größtenteils farbige Abbildungen sowie zahlreiche Skizzen, 170 x 235 mm, Paperback, 19,95 Euro, ISBN: 978-3-86852-090-3

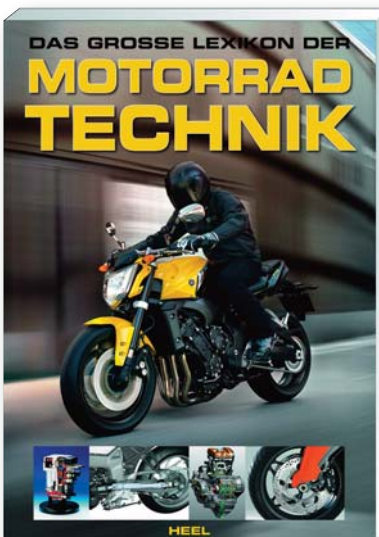

In den letzten fünf bis zehn Jahren hat sich nicht nur die Welt der Motorräder, sondern auch das Bewusstsein der Biker stark verändert. Der Klimawandel macht auf alarmierende Weise deutlich, dass es unumgänglich ist, auf neue Technologien zu setzen und nach Alternativen zum Verbrennungsmotor zu suchen. Ulrich Hoffmann, Journalist und Biker aus Leidenschaft, hat sich diesem drängenden Thema angenommen und stellt in seinem Lexikon der Motorradtechnik neben vielen bekannten Technologien auch die jüngsten Errungenschaften der Motorradtechnik vor.

Ob ABS, Brennstoffzelle, CAN-Bus-Technologie, LED-, Fahrwerks- oder Nano-Technologie, Motormanagement, variable Ansaugtrichter oder Traktionskontrolle – Hoffmann liefert seinen Lesern fundierte, tiefe Einblicke in die neuesten technischen Errungenschaften, ohne dabei Bekanntes aus dem Blick zu verlieren und erklärt, welche Technik der Biker tatsächlich braucht. Knapp 500 Schlagwörter aus der Motorrad-Fachsprache werden erklärt und sind durch Verweise miteinander verknüpft, sodass nicht nur die Suche erleichtert wird, sondern auch die größtmögliche Information garantiert ist.

200133035 Buch Heel Lexikon Motorrad-Technik 19,95 €

## Bücher, Bücher, Bücher, ... Reiseberichte und Reiseberichte

### Canyonland, ca. 140 Seiten

Inhalt: Glücklich ist, wer einen Bruder in San Diego hat. Noch glücklicher, wer von diesem Bruder ein Motorrad geschenkt bekommt, mit dem er jedes Jahr den ganzen Sommer über durch die Nationalparks im Südwesten der USA streifen kann. Als Ralf Schimmelmann seine Honda CB 450 zum ersten Mal sieht, saß er noch nie in seinem Leben auf einem Motorrad. Doch er ist schneller vom Motorradbazillus infiziert, als er denken kann. Er erwirbt den amerikanischen Führerschein und bricht zu ausgedehnten Reisen durch das Land der Cowboys und Indianer auf. Grand Canyon, Bryce Canyon, Monument Valley und die Kakteenwüsten Arizonas. Mit viel Humor und Einfühlungsvermögen beschreibt Ralf Schimmelmann seinen Weg vom Motorrad-Greenhorn zum Reiseprof. Dabei vermittelt er dem Leser einen tiefen Einblick in Natur, Geschichte und Kultur einer der faszinierendsten Regionen der Welt.

200133028 Canyonland 9,90 €

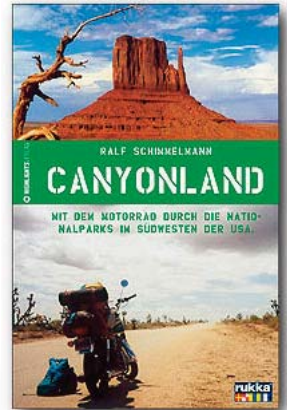

### Doppelpack, 256 Seiten, Farbstrecke mit 13 Fotos

Inhalt: Zwei Menschen, zwei Motorräder, ein Traum, ein Ziel. Was bringt eine Germanistin und einen Ingenieur dazu, ihre Jobs zu kündigen, die Sicherheit ihres Lebens in Deutschland aufzugeben und gegen ein 12-monatiges Abenteuer in Nord-, Mittel- und Südamerika einzutauschen? Sie durchqueren auf ihrer Reise von New York nach Feuerland insgesamt 17 Länder und gewinnen dabei tiefe Einblicke in das Leben der dortigen Bevölkerung. Besonders interessant wird der Reisebericht durch die abwechselnde Schilderung aus der jeweiligen Perspektive beider Autoren.

200133031 Doppelpack 9,90 €

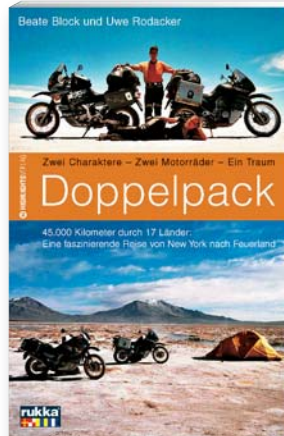

### Spurensuche, 192 Seiten, Farbstrecke mit 13 Fotos

Inhalt: Andreas Hülsmann, Autor der „Auszeit“, befuhr die Canning Stock Route zusammen mit seinem Freund Jörg Becker als erster Europäer ohne Begleitfahrzeug mit dem Motorrad. Sie trotzten dabei nächtlicher Eiseskälte ebenso wie der Gluthitze des Tages, bezwangen hohe Sanddünen und tiefe Salzseen, mussten technische Schwierigkeiten beheben, kämpften mit Wasserknappheit und Nahrungsmittelmangel. Als sie aber ihr Ziel erreichten, waren sie reicher geworden, reicher um den Respekt gegenüber der Natur, die Demut gegenüber der Wüste und die Erfahrung, ganz alleine auf sich gestellt zu sein. Mit „Spurensuche“ ist Andreas Hülsmann und Jörg Becker ein spannendes Abenteuerbuch gelungen, das man so schnell nicht wieder aus der Hand legt!

200133030 Spurensuche 9,90 €

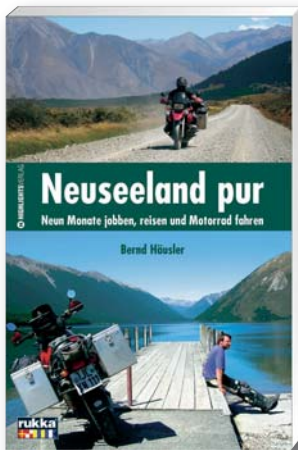
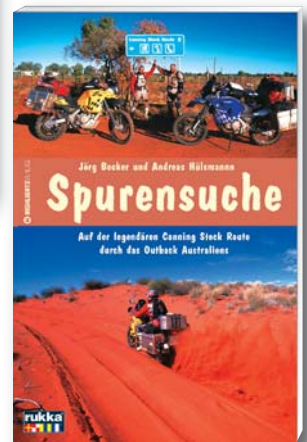

### Neuseeland pur, ca. 180 Seiten, 8 Seiten Bildstrecke

Neun Monate jobben, reisen und Motorrad fahren

Inhalt: Anders als die meisten Traveller hat Bernd Häusler vor seiner Neuseeland-Reise nichts gespart und muss daher vor Ort seinen Lebensunterhalt verdienen. Dadurch erhält er Einblicke in den Alltag und das Leben der Neuseeländer, wie sie einem gewöhnlichen Reisenden verborgen bleiben. Seine Erlebnisse und Eindrücke schildert Bernd Häusler in regelmäßigen E-Mails an seinen Freund Hans in Deutschland. Zusammengefasst ergeben sie ein vergnüglich und spannend zu lesendes Buch über ein Land, über das man spricht und das derzeit auf Platz eins der beliebtesten Auswandererziele steht.

200133032 Buch Heel Neuseeland pur 9,90 €

### Ardennen, ca. 96 Seiten, ca. 50 Farbfotos

Inhalt: Sie liegen nur einen Steinwurf von den Ballungszentren Ruhrgebiet und Rheinland entfernt und verbinden großartigen Motorradspaß mit frankophilem Urlaubsgefühl: die belgischen Ardennen. Und wer die Eifel kennt, der weiß, was ihn beim belgischen Nachbarn erwartet: Kurven bis zum Abwinken, einsame Sträßchen, griffiger Asphalt, wenig Verkehr, dichte Wälder, intakte Natur, gutes Essen, freundliche Menschen und romantische Fachwerkstädtchen.

Ob für den Urlaub oder zur Stippvisite – wer die schönsten Motorradtouren durch die Ardennen sucht, findet sie im neuen Reiseführer aus dem Highlights-Verlag. In bewährter Form beschreibt er exakt und detailliert zehn verschiedene Tagestouren, die zusätzlich auf der original Generalkarte im Maßstab 1:200.000 eingezeichnet sind.

Nützliche Informationen zu Land und Leuten finden sich ebenso wie handfeste, praxisgerechte Tipps für unterwegs. So erfährt der Leser, wo es den besten Kaffee gibt, die leckersten Pommes, die feinste Schokolade und die besten Nudeln. Im Übernachtungsteil erhält er Empfehlungen zu angenehmen Hotels und Pensionen aller Preisklassen. Stimmungsvolle Farbfotos machen wie immer schon beim Lesen Lust, sich sofort in den Motorradsattel zu schwingen.

200133029 Ardennen Motorradtouren 11,00 €

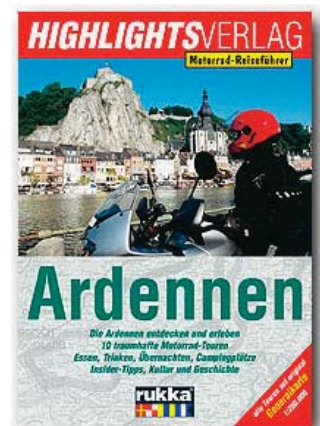



## Bücher, Bücher, Bücher, ...

### Reiseführer und Reiseberichte

#### Dolomiten

Bibliografie: 96 Seiten, durchgehend farbig, 110 x 190 mm, kartoniert

Inhalt:

- Die Dolomiten entdecken und erleben
- 10 traumhafte Motorrad-Touren
- Alle Routen auf Original-Landkarten im Maßstab 1:250.000

200133036 Dolomiten Reiseführer 9,90 €

#### Steppenreiter

##### Abenteuer Mongolei

Bibliografie: 150 Seiten, 125 x 190 mm, kartoniert

Inhalt:

- Eine Motorradreise zu den Erben Dschingis Khans
- Lesen Sie über die psychischen und physischen Leistungsgrenzen des Autorentams
- Ein fesselnder Reisebericht über die Mongolei

200133037 Steppenreiter 9,90 €

#### Hautnah

##### 30.000 km durch die USA, Kanada und Mexico

Bibliografie: 200 Seiten, 125 x 190 mm, kartoniert,

Inhalt:

- Neun Monate durch die Nationalparks der USA, Kanadas und Mexikos - ein Erlebnisbericht der Extraklasse
- Randerfahrungen und Begegnungen auf zwei Rädern

200133038 Hautnah 9,90 €

### Jede Menge Lesestoff...

#### Erleben Sie Fremdsprache mal anders!

##### Beleidigungen, Flüche, Sauerereien auf 64 Seiten

500068010 Schimpfen Englisch 2,99 €

500068020 Schimpfen Französisch 2,99 €

500068021 Schimpfen Italienisch 2,99 €

500068022 Schimpfen Spanisch 2,99 €

#### Motorraddrennen, Fememorde und ein unheimlicher

##### Serientäter im zerrissenen Deutschland der Weimarer Republik



»Zwei Historiker haben das Kunststück fertig gebracht, Zeitgeschichte, persönliche Schicksale und anklagende Emotionen zu einem fesselnden Lesestoff zu machen.«  
Hamburger Abendblatt über "Wer übrig bleibt, hat recht"

Hannover, im April 1926: Es ist das erste Rennen um die Deutsche Motorradmeisterschaft, und zwei der Fahrer, die von der Begeisterung der Massen für das neue technische Zeitalter profitieren wollen, sind Falk von Dronte und Arno Lamprecht. Beide sind seit ein paar Jahren herzlich miteinander verfeindet, und beide haben unterschiedliche Gründe, die Vergangenheit ruhen zu lassen. Während Lamprecht die Erinnerung an die kopflose Leiche seiner Frau mit Alkohol und dem Rausch der Geschwindigkeit betäubt, flüchtet von Dronte vor der wenig ruhmreichen Zeit bei den Freikorps. Seinerzeit, in den Tagen des 10. November 1923, war er einer von drei Männern, die einen Verräter bei München erschossen und dann in einem Waldstück verscharrt haben. Als nun die Leiche des Opfers durch einen anonymen Hinweis gefunden wird, werden von Drones alte Auftraggeber unruhig ...

500068026 Deutsche Meisterschaft Roman, 384 Seiten 23,90 €

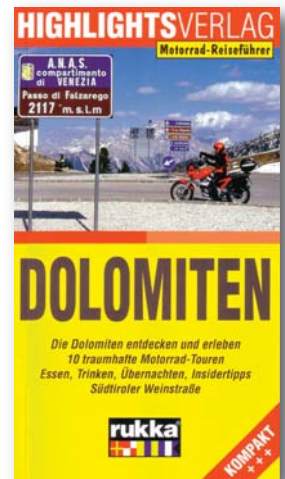
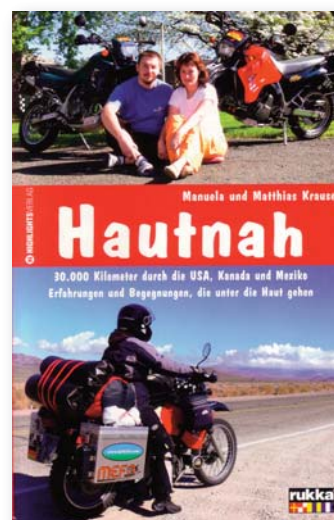
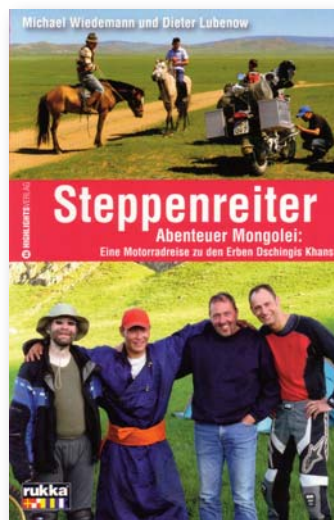

# Ersatzteilkataloge für Moto Guzzi

Die Grundlage jeder Bestellung von Ersatzteilen sollte der für das jeweilige Modell gültige Ersatzteilkatalog sein. In ihm ist jedes verbaute Teil abgebildet und mit einer Bestellnummer gekennzeichnet. Werden bei der Bestellung diese Bestellnummern angegeben, kommt es weder zu Missverständnissen, noch zu unnötigen Verzögerungen wenn ein Artikel wieder umgetauscht werden muss.

Preisinformation und Bestellungen über das Internet! Die aktuellen Preise für alle in den Ersatzteilkatalogen, die in diesem Katalog verzeichneten Artikel und alle weiteren STEIN-DINSE Produkte erhalten Sie auch über das Internet. Ganz einfach auf unserer Homepage den Online-Shop öffnen, und hier die gewünschten Artikel schnell und direkt bestellen - Einfacher geht es nicht!

[www.stein-dinse-shop.com](http://www.stein-dinse-shop.com)



500033018	1000 Convert	7,90 €	500033188	Griso 8 Ventil	7,90 €
500033027	1000 G5	7,90 €	500033180	Griso 850	7,90 €
500033019	1000 S	7,90 €	500033004	LM 1,2	7,90 €
500033007	1000 SP	7,90 €	500033006	LM 3	7,90 €
500033039	1000 SP 2	7,90 €	500033001	LM 4/1000	7,90 €
500033020	1000 SP 3	7,90 €	500033003	Mille GT 1.u.2.Serie	7,90 €
500033041	1000 Strada	7,90 €	500033162	Nevada Base/Club Bj. 02	7,90 €
500033023	1100 Sport (Vergaser)	7,90 €	500033164	Nevada Club Bj. 98-01	7,90 €
500033166	1100 Sport Corsa i.e. Bj. 98-99	7,90 €	500033163	Nevada Club Bj. 98-99	7,90 €
500033167	1100 Sport i.e. Bj. 96-99	7,90 €	500033185	Norge 1200	7,90 €
500033056	250 ccm AIRONE Sp/Tour	7,90 €	500033184	Norge 850	7,90 €
500033064	250 TS, 2-Takt	7,70 €	500033036	Quota 1000	7,90 €
500033030	750 S-S3	7,90 €	500033165	Quota 1100 ES Bj. 99-01	7,90 €
500033017	850 GT/Cal.	7,90 €	500033189	Stelvio	7,90 €
500033016	850 T	7,90 €	500033032	V 35 Imola	7,90 €
500033008	850 T3 / T3 Cal. / T4	7,90 €	500033011	V 35-50	7,90 €
500033005	850 T5	7,90 €	500033034	V 35/2	7,90 €
500033187	Bellagio 940	7,90 €	500033025	V 35/3	7,90 €
500033151	Breva 750 ie Bj. 03	7,90 €	500033048	V 35/50 Custom	7,90 €
500033182	Breva 850	7,90 €	500033013	V 50 Monza	7,90 €
500033040	Cal. 1100 Verg./Einspr.	7,90 €	500033012	V 50/3	7,90 €
500033154	Cal. 1100 EV Bj. 01-02	7,90 €	500033014	V 65	7,90 €
500033153	Cal. 1100 EV Bj. 97-00	7,90 €	500033026	V 65 Florida	7,90 €
500033059	Cal. 1100 EVO	7,90 €	500033047	V 65 GT	7,90 €
500033067	Cal. 1100 Jackal	7,90 €	500033029	V 65 NTX	7,90 €
500033158	Cal. 1100 Special Bj. 99-00	7,90 €	500033028	V 65 SP	7,90 €
500033068	Cal. 1100 Spez./V11Bassa	7,70 €	500033031	V 65 TT	7,90 €
500033161	Cal. 1100 Stone Bj. 01-02	7,90 €	500033009	V 65-Lario	7,90 €
500033177	Cal. 1100 Stone/Metall PI `02	7,90 €	500033190	V 7 Classic	7,90 €
500033002	Cal. 2	7,90 €	500033043	V 75 Nevada	7,90 €
500033010	Cal. 3	7,90 €	500033042	V 75 Strada	7,90 €
500033038	Cal. 3 Electronic Inj.	7,90 €	500033066	V 750 Nevada Club	7,70 €
500033152	Cal. Alu./Tita.PI KAT Bj. 03	7,90 €	500033054	V 750 Targa	7,90 €
500033155	Cal. EV PI Bj. 02	7,90 €	500033170	V11 Bj. 02	7,90 €
500033156	Cal. EV Touring KAT Bj. 03	7,90 €	500033171	V11 CAT Bj. 03	7,90 €
500033159	Cal. Special Sport Bj. 01-02	7,90 €	500033172	V11 Le Mans-Naked Bj. 01-02	7,90 €
500033168	Cal. Stone/Touring KAT 03	7,90 €	500033173	V11 Sport Bj. 99-01	7,90 €
500033160	Cal. SS/Alumin. PI Bj.02	7,90 €	500033175	V50 PA Bj. 92-01	7,90 €
500033186	Cal. Vintage	7,90 €	500033021	V7 700	7,90 €
500033045	Centauro	7,90 €	500033024	V7 Spezial	7,90 €
500033033	Daytona	7,90 €	500033015	V7 Sport	7,90 €
500033046	Daytona RS	7,00 €			
500033181	Griso 1100	7,90 €			

Das Lieferprogramm wird ständig erweitert, bitte fragen Sie uns nach nicht aufgeführten Handbüchern oder Katalogen.



# Werkstatthandbücher und Ersatzteilkataloge

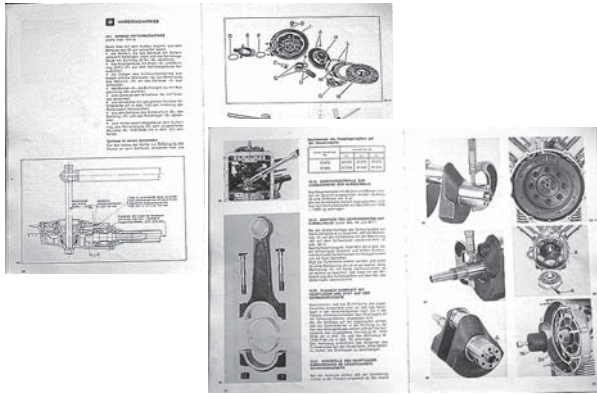

Die Werkstatthandbücher enthalten alle wichtigen und grundlegenden Informationen für Wartungs- und Instandsetzungsarbeiten am Motorrad.

Ein Nachschlagewerk für jeden, der mehr über sein Motorrad wissen will. Aufgrund der durch die Weiterentwicklung bedingten Unterschiede der einzelnen Modelle (z.B. Vergaser, Gabel,...) gibt es für manche Motorradtypen eine spezielle Erweiterung zum Grundbuch.

## Das Grundhandbuch für alle LM, SP, 850 T bis T5, V 1000 G5, Convert, Cal. 2 - 3, Mille GT, 1000 S Modelle.

17920162 1000 SP Alle großen Modelle 15,40 €

### Erweiterungen:

14920157 Erweiterung LM 2 8,00 €  
 28920152 Erweiterung LM 3 8,00 €  
 28920163 Erweiterung LM 1000 8,00 €  
 29920102 Erweiterung Cal. 2 8,00 €  
 29920153 Erweiterung Cal. 3, 30er Vergaser 8,00 €  
 30920161 Erweiterung Cal. 1100 9,60 €  
 28920103 Erweiterung Mille GT, T5 8,00 €  
 28920140 Erweiterung 1000 SP II 13,90 €

## Das Grundhandbuch für alle kleinen Modelle

23920183 V35-V65 SP 14,20 €

### Erweiterungen:

27920173 Erweiterung V 35 - V 65 TT 7,70 €  
 23920173 Erweiterung V 35 - 65 Florida 8,00 €  
 27920188 Erweiterung V 35 -3 und V 75 8,00 €  
 27920118 Erweiterung V 65 NTX 8,00 €  
 27920163 Erweiterung Kl.Mod.4-Ventiler 8,00 €

### Weitere Werkstatthandbücher:

37920106 1100 Sport Vergaser 13,20 €

500033075 Bellagio 940 19,50 €  
 500033072 Brevia 1100 19,69 €

500033069 California EV/Sto./Spec./Jackal 20,50 €  
 500033065 Centauro, Daytona RS, 1100 Sport ie 14,20 €

30920101 Daytona 1000 15,40 €  
 29920160 Einspritzanlage Weber - Marelli deutsch - englisch 10,40 €

500033073 Griso 850/1100 19,50 €  
 500033078 Griso 8 Ventiler 19,50 €

500033063 Nuovo Falcone 500 31,00 €  
 500033074 Norge 850/1200 19,50 €

30920130 Quota 1000 (Engl./Ital.) 10,10 €  
 500033076 Stelvio 1200 19,50 €

500033070 V11 Sport 20,50 €  
 500033070B V11 Erweiterung Erweiterung ab 2003 8,60 €

500033077 V 7 Classic ab 2007 19,50 €  
 500033022 V7 700-850 GT 15,40 €

## Werkstatthandbücher für Morini

500033049 125-250-350-500 15,40 €

500033050 350-500 '91 15,40 €

## Ersatzteilkataloge für Morini

500033057 350 3-FD 12,99 €

500033058 500 W 12,99 €

## Werkstatthandbücher für Laverda

500033650W 650 englisch 20,75 €

500033750W 750 deutsch 26,00 €

## Ersatzteilkataloge für Laverda

500033650E 650 12,99 €

500033750E 750 97-00 12,99 €

## Werkstatthandbücher für Cagiva

800074063 900 Elefant Grundbuch 20,25 €

400033070 900 Elefant Erweiterung 12,99 €

400033201 350 - 650 Alazzurra 19,19 €

400001501 Grand Canyon 21,25 €

400033028 Mito 125 Grundbuch 20,75 €

## Ersatzteilkataloge für Cagiva

400033052 350-650 Alazzurra 8,00 €

400033004 350-650 Elefant 7,90 €

400033080 900 Elefant A.C. 8,00 €

800086784 Mito 125 Evo. '97 12,99 €



# Werkstatthandbücher und Ersatzteilkataloge

## Ersatzteilkataloge Ducati

400033049	350 XL Pantah	7,90 €
400033047	350-500 Twin	7,90 €
400033046	350-500 Twin GTV	7,90 €
400033050	350-500 Twin Sport	7,90 €
400033001	500 SL Pantah	7,90 €
400033048	500 Sport Desmo	7,90 €
400033042	600 Monst. '94	7,90 €
400033061	600 Monst. '98	7,90 €
400033024	600 Monst. '98 Dark	7,90 €
400033002	600 SL Pantah	7,90 €
400033026	600 SS '95/97	7,90 €
400033017	748 SP, Biposto	7,90 €
400033055	748 '99	7,90 €
400033057	748 '99 SPS	7,90 €
400033027	750 GT/Sport Köwe	7,90 €
400033062	750 Monst. '98	7,90 €
400033005	750 Paso	7,90 €
400033011	750 Sport	7,90 €
400033101	750 SS i.e.	7,90 €
400033012	750 SS '91	7,90 €
400033020	750 SS '92	7,90 €
400033040	750 SS '94	7,90 €
400033008	750/900 SS Köwe.	7,90 €
400033006	750 F1/Laguna Seca	7,90 €
400033066	851 '90 BP	7,90 €
400033065	851 '90 SP	7,90 €
400033013	851 '91-'92	7,90 €
400033007	860/900 GTS	7,90 €
400033018	888 '92 Superbike	7,90 €
400033019	888 '93->	7,90 €
400033068	900 Darmah	7,90 €
400033096	900 MHR, S2	7,90 €
400033033	900 MHR-I	7,90 €
400033023	900 Monster i.e. '02	7,90 €
400033036	900 Monster ie '00	7,90 €
400033016	900 Monster '93	7,90 €
400033043	900 Monster '94	7,90 €
400033063	900 Monster '98	7,90 €
400033014	900 SS - '90	7,90 €
400033015	900 SS - '92	7,90 €
400033041	900 SS/SL '94-'97	7,90 €
400033022	900 SS '98 F.E.	7,90 €
400033058	900 SS '99 inj.	7,90 €
400033025	906 '88 Paso	7,90 €
400033010	907 '92 I.E.	7,90 €
400033009	916 Monop.-Sen.	7,90 €
400033044	916 '94	7,90 €
400033021	916 '94 SP	7,90 €
400033059	916 '96 SP	7,90 €
400033029	916 '97 Racing	7,90 €
400033060	916 '98	7,90 €
400033103	996 SPS	7,90 €
400033054	996 '99 Biposto, Monoposto	7,90 €
400033053	998 S FE	7,90 €
400033100	999	7,90 €
400033099	999 S	7,90 €
400033200	1000 Multistrada	7,90 €
400033003	1000 MHR-2, S2	7,90 €
400033104	1000 SS i.e.	7,90 €
400033106	1098	7,90 €
400033107	1098 S	7,90 €
400033045	ST 2 '97	7,90 €
400033056	ST 4 '99	7,90 €
400033051	ST 3	7,90 €
400033108	Hypermotard	7,90 €

## Werkstatthandbücher Ducati

400033202	350-750 Indiana	20,25 €
985220025	350/650/750	24,25 €
400033203	500/600 Pantah	20,50 €
400033221	600 Monster 1995	20,25 €
400033226	600-750 Monster 98-	20,25 €
400033224	600-900 SS '96	20,50 €
400033097	600/750 Monster -98	20,25 €
400033038	620 SS '03	53,50 €
400033035	620-750 '02 Monster	60,00 €
400033216	748 Erweiterung	10,10 €
400033225	748/916 '98 Erweit.	10,40 €
400033205	750 F1, Montjuich	20,25 €
400033206	750 Paso	20,25 €
400033207	750 Sport 88-90	20,25 €
400033210	750/900SS ab '91	20,50 €
400033208	851 '88	20,25 €
400033209	851 '89/90 Grundbuch	20,25 €
400033220	888 Strada bis SP5	20,25 €
400033211	900 Monster -> 2000	20,50 €
400033230	900 Monster 2001	20,25 €
400033069	900 Monster i.e.	20,50 €
400033212	900 SS 89-90	20,50 €
400033222	900 SS ab '98	20,25 €
400033235	900 SS 2002	20,25 €
400033204	900 SS/MHR-I Köwe	20,50 €
400033215	900 - 1000MHR-2 Köwe	20,25 €
400033213	906 Paso	20,50 €
400033214	907i.E Erweiterung	14,10 €
400033217	916 94/95	20,50 €
400033223	916 Rac. '98	25,50 €
400033228	996 BP	20,50 €
400033456	996 Racing	20,25 €
400033034	996 SPS	20,50 €
400033064	998 Testastretta	20,00 €
400033234	1000 SS	20,25 €
400033032	Einzyylinder	18,00 €
400033232	Monster 1000	20,50 €
400033231	Monster S 4 2001	20,25 €
400033233	MS 4 R	20,25 €
400033236	Multistrada	20,50 €
400033219	ST 2->2002 (DE/FR)	20,50 €
400033098	ST 4->2002	20,50 €
400033105	ST 4 S ABS	20,25 €

91470811A	Hypermotard CD-ROM	39,50 €
91470771A	1098/S '07 CD-ROM	39,50 €

Das Lieferprogramm wird ständig erweitert, bitte fragen Sie uns nach nicht aufgeführten Handbüchern oder Katalogen.

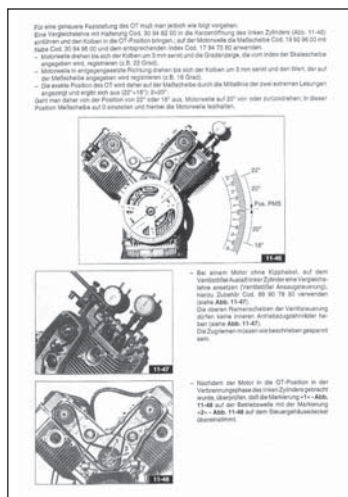



## Motorradbatterien

### SD-Tec Säurebatterien

SD-Tec Motorradbatterien werden von einem der weltweit führenden Batterie-Hersteller exklusiv für die Firma Stein-Dinse produziert. Die Qualität der Batterien garantieren zahlreiche Kontrollen während der Herstellung. Hohe Abnahmemengen und dadurch günstige Produktionskosten sorgen für interessante Preise.

701180093 Batterie 30 AH SD-Tec 50,50 €

### Genesis Batterien (Reinblei-Zinn Batterien) Hawker Genesis Reinblei-Zinn Akkumulatoren - Die Batterie-Power !

Der Schlüssel für die Leistungsfähigkeit dieser Bleiakku-Technologie ist die Reinheit des Aktivmaterials, woraus sich folgende Vorteile gegenüber den üblichen Blei-Kalzium Akkumulatoren ergeben:

Durch eine überlegene Energiedichte können kleinere und leichtere Batterien zum Einsatz kommen.

Ein Hochdruckventilsystem verhindert ein austrocknen auch bei häufigem Laden und sorgt für einen lageunabhängigen Einbau. Auch bei Tiefentladungen bis zu 100% kann man bei diesen Batterien von bis zu 500 Vollzyklen ausgehen. Allgemeine Widerstandsfähigkeit gegen hohe Temperaturschwankungen.

Extrem niedrige Selbstentladungsrate (Tests haben bewiesen, dass bei 25°C nach 2 Jahren noch ein Ladezustand von 50% vorhanden war.) Für die Praxis bedeuten diese Angaben, dass nahezu jedes Motorrad mit einer 13AH-Batterie viele Male sicher gestartet werden kann. Der Kälteprüfstrom, mit der die Batterie bei -18°C belastet werden kann, beträgt für die 13AH Batterie 175 A, und für die 16AH Batterie sogar 245 A. Ihre besondere Leistungsfähigkeit zeigen diese Akkumulatoren bei kurzer Beanspruchung von einigen Sekunden, z.B. für den Start eines Motors. Hier stehen kurzfristig bis zu 800 A zur Verfügung.

300 202 001 12 EP 13 (BxTxH in mm: 176 x 83 x 129) 139,25 €  
300 202 002 12 EP 16 (BxTxH in mm: 180 x 75 x 168) 142,00 €

### EXIDE und Intact Gel- Batterien

Eine absolute Neuentwicklung ist die Batterie, diese speziell für den Einsatz im Motorrad produzierte Batterie mit Gel-Technologie. Durch das wartungsfreie, verschlossene Batteriesystem wird eine lange Lagerfähigkeit und eine extreme Tiefentladesicherheit erreicht. Mit einer Kapazität von 19Ah und einem Kälteprüfstrom von 170 A, mit der die Batterie bei -10°C belastet werden kann, bietet diese Batterie jederzeit ausreichend Leistung, um Ihr Motorrad sicher zu starten. In der Summe ihrer Eigenschaften ist die Batterie optimal für den saisonalen Einsatz geeignet. Aufgrund ihrer im Vergleich zu üblichen Säurebatterien geringen Abmaße kann dieser Energiespeicher in vielen Motorradmodellen verwendet werden.

**Achtung:** Für das Laden dieser Batterie ausschließlich Ladegeäte mit den Kennlinien IU oder IU1U2 verwenden.

701150007 EXIDE 12V 19Ah Gel 139,00 €  
701150008 Intact 12 V 19AH 99,00 €

### Batterien für Ducati

701180027 CB12A-A Köve und Pantah 38,75 €

### Ducati 600, 750, 900 SS/SL, Monster bis 748, 916

701180035 SD CB16AL-A2 (ab 600SS) 39,50 €  
400082100 GCB16AL-2 12V-16AH Gelbatterie 89,00 €  
701180106G GT12B-4 10AH Gel Ducati ab 2000 83,50 €



#### Technische Merkmale und Vorteile der Gelbatterien:

- Verschlossenes Batteriesystem
- Absolut wartungsfrei
- Sauber und umweltfreundlich
- Kein Austritt von Säurenebel
- Extrem geringe Gasung
- Kein Wasser nachfüllen, keine Wartungskosten
- Höhere Kapazitätsreserven
- Konstante Kaltstartleistung über die gesamte Lebensdauer
- Minimale Selbstentladung, Sicheres Starten
- für Fahrzeuge mit längeren Standzeiten, Saisoneinsatz
- Lange Lebensdauer bei häufigem Lade- und Entladebetrieb
- Säure in Gel festgelegt, Auslaufsicher
- Erlaubter Neigungswinkel bis 180 Grad
- Tiefentladesicher
- Selbst bei Gehäusebruch kein Säureaustritt
- Hohe Rüttelfestigkeit im Geländeinsatz

**Achtung:** Konventionelle Batterien von Stein-Dinse sind grundsätzlich trocken vorgeladen und müssen mit entsprechender Säure aufgefüllt werden. Nach den derzeit geltenden Vorschriften ist beim Erwerb einer Batterie die alte Batterie zur fachgerechten Entsorgung abzugeben. Ein Formblatt über diese fachgerechte Entsorgung wird von uns jeder Batterie beigelegt.

Da beim Versandkauf die alte Batterie nicht eingeschickt werden darf (wegen der Säurefüllung, bzw. Ausgasung), wird zunächst auf die neue Batterie ein Pfand in Höhe von 7,50 EUR erhoben. Sobald uns der Entsorgungsnachweis vorliegt, schreiben wir diesen Betrag dem Kundenkonto zur Verrechnung wieder gut.

# Batterieverwendungsliste für Moto Guzzi

Modell	Standardbatterie		Preis	Gelbatterie		Preis	Gelbatterie		Preis	Genesis Hawker		Preis	Abmessung		Säurebatterien	
	Säurebatterie	DETA Exide Gel		DETA Exide Gel	IntactGel		Reinblei-Zinn	Länge mm		Breite mm	Höhe mm					
750 S	701180093	701150007	50,50 €	701150007	135,26 €	701150008	701150008	99,00 €	300202002	139,00 €	186	130	170			
750 S3	701180093	701150007	50,50 €	701150007	135,26 €	701150008	701150008	99,00 €	300202002	139,00 €	186	130	170			
850 T	701180093	701150007	50,50 €	701150007	135,26 €	701150008	701150008	99,00 €	300202002	139,00 €	186	130	170			
850 T 3	701180093	701150007	50,50 €	701150007	135,26 €	701150008	701150008	99,00 €	300202002	139,00 €	186	130	170			
850 T 3 Cal.	701180093	701150007	50,50 €	701150007	135,26 €	701150008	701150008	99,00 €	300202002	139,00 €	186	130	170			
850 T 4	701180093	701150007	50,50 €	701150007	135,26 €	701150008	701150008	99,00 €	300202002	139,00 €	186	130	170			
850 T 5	701180093	701150007	50,50 €	701150007	135,26 €	701150008	701150008	99,00 €	300202002	139,00 €	186	130	170			
850 LM 1	701180093	701150007	50,50 €	701150007	135,26 €	701150008	701150008	99,00 €	300202002	139,00 €	186	130	170			
850 LM 2	701180093	701150007	50,50 €	701150007	135,26 €	701150008	701150008	99,00 €	300202002	139,00 €	186	130	170			
850 LM 3	701180093	701150007	50,50 €	701150007	135,26 €	701150008	701150008	99,00 €	300202002	139,00 €	186	130	170			
1000 LM 4	701180093	701150007	50,50 €	701150007	135,26 €	701150008	701150008	99,00 €	300202002	139,00 €	186	130	170			
1000 LM 5	701180093	701150007	50,50 €	701150007	135,26 €	701150008	701150008	99,00 €	300202002	139,00 €	186	130	170			
1000 S	701180093	701150007	50,50 €	701150007	135,26 €	701150008	701150008	99,00 €	300202002	139,00 €	186	130	170			
1000 SP 1	701180093	701150007	50,50 €	701150007	135,26 €	701150008	701150008	99,00 €	300202002	139,00 €	186	130	170			
1000 SP 2	701180093	701150007	50,50 €	701150007	135,26 €	701150008	701150008	99,00 €	300202002	139,00 €	186	130	170			
1000 SP 3	701180093	701150007	50,50 €	701150007	135,26 €	701150008	701150008	99,00 €	300202002	139,00 €	186	130	170			
1100 Sport Corsa	701180110*		139,00 €								172	87	130			
1100 Sport Injection	701180110*		139,00 €						300202001	139,25 €	172	87	130			
1100 Sport Vergaser	701180110*		140,00 €						300202001	139,25 €	172	87	130			
1200 Sport 8 V	701180111*		75,01 €								150	87	161			
Bellagio 940	701180111*		75,01 €								150	87	161			
Breva 750	701180114*		104,76 €								134	89	161			
Breva 850	701180111*		75,01 €								150	87	161			
Breva V 1100	701180111*		75,01 €								150	87	161			
Breva 1200	701180111*		75,01 €								150	87	161			
Cal. 2	701180093	701150007	50,50 €	701150007	135,26 €	701150008	701150008	99,00 €	300202002	139,00 €	186	130	170			
Cal. 3	701180093	701150007	50,50 €	701150007	135,26 €	701150008	701150008	99,00 €	300202002	139,00 €	186	130	170			
Cal. 1100 Vergaser	701180093	701150007	50,50 €	701150007	135,26 €	701150008	701150008	99,00 €	300202002	139,00 €	186	130	170			
Cal. 1100 Injection	701180093	701150007	50,50 €	701150007	135,26 €	701150008	701150008	99,00 €	300202002	139,00 €	186	130	170			
Cal. Aluminium	701180093	701150007	50,50 €	701150007	135,26 €	701150008	701150008	99,00 €	300202002	139,00 €	186	130	170			
Cal. Titanium	701180093	701150007	50,50 €	701150007	135,26 €	701150008	701150008	99,00 €	300202002	139,00 €	186	130	170			
Cal. Classic-Touring	701180093	701150007	50,50 €	701150007	135,26 €	701150008	701150008	99,00 €	300202002	139,00 €	186	130	170			
Cal. EV Touring	701180093	701150007	50,50 €	701150007	135,26 €	701150008	701150008	99,00 €	300202002	139,00 €	186	130	170			
Cal. Jackal	701180111*	701150007	75,01 €	701150007	135,26 €	701150008	701150008	99,00 €	300202002	139,00 €	186	130	170			
Cal. Special	701180111*	701150007	76,01 €	701150007	135,26 €	701150008	701150008	99,00 €	300202002	139,00 €	186	130	170			
Cal. Special Sport	701180093	701150007	50,50 €	701150007	135,26 €	701150008	701150008	99,00 €	300202002	139,00 €	186	130	170			
Cal. Stone	701180093	701150007	50,50 €	701150007	135,26 €	701150008	701150008	99,00 €	300202002	139,00 €	186	130	170			
Cal. Vintage	701180093	701150007	50,50 €	701150007	135,26 €	701150008	701150008	99,00 €	300202002	139,00 €	186	130	170			

\*Wartungsfreie Säurebatterie





**200100100  
Batteriesäure 1 Liter  
je 3,45 €**



# Batterieverwendungsliste für DUCATI

**ACHTUNG!** Es dürfen nur 2 Litergebinde pro Rechnung und Karton versendet werden! Kein Versand nach Großbritannien und Irland möglich!

**Achtung: Konventionelle Batterien von Stein-Dinse sind grundsätzlich trocken vorgeladen und müssen mit entsprechender Säure aufgefüllt werden. Nach den derzeit geltenden Vorschriften ist beim Erwerb einer Batterie die alte Batterie zur fachgerechten Entsorgung abzugeben. Ein Formblatt über diese fachgerechte Entsorgung wird von uns jeder Batterie beigelegt.**

**Da beim Versandkauf die alte Batterie nicht eingeschickt werden darf (wegen der Säurefüllung, bzw. Ausgasung), wird zunächst auf die neue Batterie ein Pfand in Höhe von 7,50 EUR erhoben. Sobald uns der Entsorgungsnachweis vorliegt, schreiben wir diesen Betrag dem Kundenkonto zur Verrechnung wieder gut.**

ccm	Modell	Standardbatterie	Preis	Alternativbatterie	Preis	Abmessungen	Std. Batterie	Höhe mm
		Säurebatterien		Gelbatterien		Länge mm	Breite mm	
350	F3	701180030	40,75 €	701180030G	73,99 €	134	89	161
350	GTL	701180040	51,50 €			207	92	164
350	GTV Sport	701180040	51,50 €			207	92	164
350	Indiana	701180030	40,75 €	701180030G	73,99 €	134	89	161
350	Pantah	701180030	40,75 €	701180030G	73,99 €	134	89	161
350	Scrambler	701180064	24,50 €			118	82	159
350	Sport	701180040	51,50 €			207	92	164
350	SS	701180035	39,50 €	400082100	82,00 €	205	70	163
400	Monster	701180109*	99,00 €	701180106G	83,50 €	150	70	130
400	SS	701180035	39,50 €	400082100	82,00 €	205	70	163
500	GTL	701180040	51,50 €			207	92	164
500	GTV	701180040	51,50 €			207	92	164
500	Pantah	701180030	40,75 €	701180030G	73,99 €	134	89	161
500	Sport	701180040	51,50 €			207	92	164
600	Monster	701180035	39,50 €	400082100	82,00 €	205	70	163
600	Monster '01	701180109*	99,00 €	701180106G	83,50 €	150	70	130
600	Monster Dark '01	701180109*	99,00 €	701180106G	83,50 €	150	70	130
600	Monster '94-'00	701180035	39,50 €	400082100	82,00 €	205	70	163
600	Pantah	701180030	40,75 €	701180030G	73,99 €	134	89	161
600	SS	701180035	39,50 €	400082100	82,00 €	205	70	163
600	TL	701180030	40,75 €	701180030G	73,99 €	134	89	161
620	Monster ie.	701180109*	99,00 €	701180106G	83,50 €	150	70	130
620	Monster ie. S	701180109*	99,00 €	701180106G	83,50 €	150	70	130
620	Multistrada	701180109*	99,00 €	701180106G	83,50 €	150	70	130
650	Pantah	701180030	40,75 €	701180030G	73,99 €	134	89	161
695	Monster ie	701180109*	99,00 €	701180106G	83,50 €	150	70	130
696	Monster ie	701180109*	99,00 €	701180106G	83,50 €	150	70	130
748	748	701180109*	99,00 €	701180106G	83,50 €	150	70	130
748	748 S	701180109*	99,00 €	701180106G	83,50 €	150	70	130
748	Biposto	701180109*	99,00 €	701180106G	83,50 €	150	70	130
748	RS	701180109*	99,00 €	701180106G	83,50 €	150	70	130
748	Strada Biposto	701180035	39,50 €	400082100	82,00 €	205	70	163
748	SP	701180035	39,50 €	400082100	82,00 €	205	70	163
748	SPS	701180035	39,50 €	400082100	82,00 €	205	70	163
749	749	701180035	39,50 €	400082100	82,00 €	205	70	163
749	749 S	701180035	39,50 €	400082100	82,00 €	205	70	163
749	Superbike 749 R	701180109*	99,00 €	400082100	82,00 €	205	70	163
750	F1	701180030	40,75 €	701180030G	73,99 €	134	89	161
750	GT	701180093	50,50 €	701150008	99,00 €	186	130	170

\*Wartungsfreie Säurebatterie



# Batterieverwendungsliste für DUCATI

200094200

Batterieladegerät

Battery Tender

Waterproof 800 46,70 €



12 Volts@800 mAmp  
 Vollautomatisches Laden in 3  
 Phasen (Typ- und Zustandsprüfung,  
 Konstantstrom, Erhaltungsladung)  
 WASSERDICHT, vibrations- und  
 schlagfest  
 Funksicher (bei Kabelberührung)  
 Gegen falsche Polung geschützt  
 (Keine Beschädigung von Lade-  
 gerät bzw. Batterie)  
 Gegen Kurzschluss geschützt  
 LED - Ladezustands-Anzeige  
 Ausgangskabellänge ca 3,65m  
 Separat abgesichertes Kabel zur  
 Festmontage an der Batterie inklu-  
 siv

Optionales 7m-Verlängerungskabel  
 (Art-nr.: 081-0148-25)

**Garantie 3 Jahre**

ccm	Modell	Standardbatterie	Preis	Alternativbatterie	Preis	Abmessungen	Std. Batterie
750	Paso	701180030	40,75 €	701180030G	73,99 €	134	89
750	Indiana	701180030	40,75 €	701180030G	73,99 €	134	89
750	Monster City -'00	701180035	39,50 €	400082100	82,00 €	205	70
750	Monster Dark -'00	701180035	39,50 €	400082100	82,00 €	205	70
750	Monster Dark City -'00	701180035	39,50 €	400082100	82,00 €	205	70
750	Monster Dark '01-	701180109*	99,00 €	701180106G	83,50 €	150	70
750	Monster '95-'00	701180035	39,50 €	400082100	82,00 €	205	70
750	Monster '01	701180109*	99,00 €	701180106G	83,50 €	150	70
750	Sport '89-'90	701180035	39,50 €	400082100	82,00 €	205	70
750	Sport '01-'02	701180109*	99,00 €	701180106G	83,50 €	150	70
750	SS '90-'00	701180035	39,50 €	400082100	82,00 €	205	70
750	SS ie '00	701180035	39,50 €	400082100	82,00 €	205	70
750	SS ie, '01-02	701180109*	99,00 €	701180106G	83,50 €	150	70
800	Monster S ab '03	701180109*	99,00 €	701180106G	83,50 €	150	70
800	Monster S2R '05	701180109*	99,00 €	701180106G	83,50 €	150	70
800	SS ie	701180109*	99,00 €	701180106G	83,50 €	150	70
848	848	701180109*	99,00 €	701180106G	83,50 €	150	70
851	Biposto	701180035	39,50 €	400082100	82,00 €	205	70
851	SP1	701180035	39,50 €	400082100	82,00 €	205	70
851	SP2	701180035	39,50 €	400082100	82,00 €	205	70
851	Sport	701180035	39,50 €	400082100	82,00 €	205	70
851	Strada	701180035	39,50 €	400082100	82,00 €	205	70
860	GTS	701180093	50,50 €	701150008	99,00 €	186	130
860	GT	701180093	50,50 €	701150008	99,00 €	186	130
888	Biposto	701180035	39,50 €	400082100	82,00 €	205	70
888	SP	701180035	39,50 €	400082100	82,00 €	205	70
888	SP II	701180035	39,50 €	400082100	82,00 €	205	70
888	SP IV	701180035	39,50 €	400082100	82,00 €	205	70
888	SP V	701180035	39,50 €	400082100	82,00 €	205	70
888	Strada	701180035	39,50 €	400082100	82,00 €	205	70
900	Monster Chromo '01	701180109*	99,00 €	701180106G	83,50 €		
900	Monster Chromo 98-00	701180035	39,50 €	400082100	82,00 €	205	70
900	Monster City '99-'00	701180035	39,50 €	400082100	82,00 €	205	70
900	Monster Dark '99-'00	701180035	39,50 €	400082100	82,00 €	205	70
900	Monster Dark City '99-'00	701180035	39,50 €	400082100	82,00 €	205	70
900	Monster Dark '01	701180109*	99,00 €	701180106G	83,50 €		
900	Monster ie, '02	701180109*	99,00 €	701180106G	83,50 €		
900	Monster '94-'00	701180035	39,50 €	400082100	82,00 €	205	70
900	SL	701180035	39,50 €	400082100	82,00 €	205	70
900	SD Darmah	701180093	50,50 €	701150008	99,00 €	186	130

\*Wartungsfreie Säurebatterie

200100100

Batteriesäure 1 Liter  
je 3,45 €



# Batterieverwendungsliste für DUCATI

**ACHTUNG!** Es dürfen nur 2 Litergebinde pro Rechnung und Karton versendet werden! Kein Versand nach Großbritannien und Irland möglich!

**Achtung: Konventionelle Batterien von Stein-Dinse sind grundsätzlich trocken vorgeladen und müssen mit entsprechender Säure aufgefüllt werden. Nach den derzeit geltenden Vorschriften ist beim Erwerb einer Batterie die alte Batterie zur fachgerechten Entsorgung abzugeben. Ein Formblatt über diese fachgerechte Entsorgung wird von uns jeder Batterie beigelegt.**

Da beim Versandkauf die alte Batterie nicht eingeschickt werden darf (wegen der Säurefüllung, bzw. Ausgasung), wird zunächst auf die neue Batterie ein Pfand in Höhe von 7,50 EUR erhoben. Sobald uns der Entsorgungsnachweis vorliegt, schreiben wir diesen Betrag dem Kundenkonto zur Verrechnung wieder gut.

ccm	Modell	Standardbatterie		Preis		Alternativbatterie		Preis		Abmessungen		Std.batterie	
		Säurebatterien				Gelbatterien				Länge mm	Breite mm	Höhe mm	
900	SS	701180035	39,50 €	400082100	82,00 €					205	70	163	
900	SS ie '00	701180035	39,50 €	400082100	82,00 €					205	70	163	
900	SS ie '01-'02	701180109*	99,00 €	701180106G	83,50 €					150	70	130	
900	SS Köwe -81	701180027	38,75 €							135	80	160	
900	SS Replica '82-	701180030	40,75 €	701180030G	73,99 €					134	89	161	
900	Sport '02	701180109*	99,00 €	701180106G	83,50 €					150	70	130	
906	Paso '89-'94	701180030	40,75 €	701180030G	73,99 €					134	89	161	
906	Paso '90-'92	701180036	51,25 €	300082002	79,00 €					173	100	155	
907	Paso ie '90-'94	701180036	51,25 €	300082002	79,00 €					173	100	155	
916	916	701180035	39,50 €	400082100	82,00 €					205	70	163	
916	Biposto	701180035	39,50 €	400082100	82,00 €					205	70	163	
916	Senna	701180035	39,50 €	400082100	82,00 €					205	70	163	
916	Strada	701180035	39,50 €	400082100	82,00 €					205	70	163	
916	ie	701180035	39,50 €	400082100	82,00 €					205	70	163	
916	SP	701180035	39,50 €	400082100	82,00 €					205	70	163	
916	SP S	701180035	39,50 €	400082100	82,00 €					205	70	163	
916	Monster S4	701180109*	99,00 €	701180106G	83,50 €					150	70	130	
916	ST 4 '01-	701180109*	99,00 €	701180106G	83,50 €					150	70	130	
916	ST 4 -'00	701180035	39,50 €	400082100	82,00 €					205	70	163	
944	ST 2 '97-'00	701180035	39,50 €	400082100	82,00 €					205	70	163	
944	ST 2 '01-'03	701180109*	99,00 €	701180106G	83,50 €					150	70	130	
944	ST 3	701180109*	99,00 €	701180106G	83,50 €					150	70	130	
996	996	701180035	39,50 €	400082100	82,00 €					205	70	163	
996	S '99-'00	701180035	39,50 €	400082100	82,00 €					205	70	163	
996	S '01	701180109*	99,00 €	701180106G	83,50 €					150	70	130	
996	SPS	701180035	39,50 €	400082100	82,00 €					205	70	163	
996	Monoposto	701180035	39,50 €	400082100	82,00 €					205	70	163	
996	Monoposto '01	701180109*	99,00 €	701180106G	83,50 €					150	70	130	
996	SPS	701180035	39,50 €	400082100	82,00 €					205	70	163	
996	SPS 2	701180035	39,50 €	400082100	82,00 €					205	70	163	
996	ST4S	701180109*	99,00 €	701180106G	83,50 €					150	70	130	
998	998	701180109*	99,00 €	701180106G	83,50 €					150	70	130	
998	R	701180109*	99,00 €	701180106G	83,50 €					150	70	130	
998	S	701180109*	99,00 €	701180106G	83,50 €					150	70	130	
998	Monoposto	701180109*	99,00 €	701180106G	83,50 €					150	70	130	
998	Biposto	701180109*	99,00 €	701180106G	83,50 €					150	70	130	
998	ST4	701180109*	99,00 €	701180106G	83,50 €					150	70	130	
999	999 S	701180109*	99,00 €	701180106G	83,50 €					150	70	130	

\*Wartungsfreie Säurebatterie



# Batterieverwendungsliste für DUCATI

200094200  
 Batterieladegerät  
 Battery Tender  
 Waterproof 800  
 46,70 €



12 Volts@800 mAmp  
 Vollautomatisches Laden in 3  
 Phasen (Typ- und Zustandsprüfung,  
 Konstantstrom, Erhaltungsladung)  
 WASSERDICHT, vibrations- und  
 schlagfest  
 Funkensicher (bei Kabelberührung)  
 Gegen falsche Polung geschützt  
 (Keine Beschädigung von Lade-  
 gerät bzw. Batterie)  
 Gegen Kurzschluss geschützt  
 LED - Ladezustands-Anzeige  
 Ausgangskabellänge ca 3,65m  
 Separat abgesichertes Kabel zur  
 Festmontage an der Batterie inklu-  
 siv  
 Optionales 7m-Verlängerungskabel  
 (Art-nr.: 081-0148-25)  
**Garantie 3 Jahre**

ccm	Modell	Standardbatterie	Preis	Alternativbatterie	Preis	Abmessungen	Std.batterie
999		701180109*	99,00 €	701180106G	83,50 €	150	130
1000	Monster ie	701180109*	99,00 €	701180106G	83,50 €	150	130
1000	Monster ie S	701180109*	99,00 €	701180106G	83,50 €	150	130
1000	Monster S2R	701180109*	99,00 €	701180106G	83,50 €	150	130
1000	Monster S4	701180109*	99,00 €	701180106G	83,50 €	150	130
1000	Monster S4RS	701180109*	99,00 €	701180106G	83,50 €	150	130
1000	Monster S4R	701180109*	99,00 €	701180106G	83,50 €	150	130
1000	Multistrada	701180109*	99,00 €	701180106G	83,50 €	150	130
1000	Multistrada S	701180109*	99,00 €	701180106G	83,50 €	150	130
1000	SS	701180109*	99,00 €	701180106G	83,50 €	150	130
1000	Sportclassic 1000	701180109*	99,00 €	701180106G	83,50 €	150	130
1000	Sportclassic 1000 S	701180109*	99,00 €	701180106G	83,50 €	150	130
1000	GT	701180109*	99,00 €	701180106G	83,50 €	150	130
1000	GT Touring	701180109*	99,00 €	701180106G	83,50 €	150	130
1098	1098	701180109*	99,00 €	701180106G	83,50 €	150	130
1098	Hypermotard 1100 '07	701180109*	99,00 €	701180106G	83,50 €	150	130
1098	Hypermotard 1100 '09	701180109*	99,00 €	701180106G	83,50 €	150	130
1098	Hypermotard 1100 S '07-'09	701180109*	99,00 €	701180106G	83,50 €	150	130
1098	Superbike 1098	701180109*	99,00 €	701180106G	83,50 €	150	130
1098	S	701180109*	99,00 €	701180106G	83,50 €	150	130
1100	Monster	701180109*	99,00 €	701180106G	83,50 €	150	130
1100	Multistrada	701180109*	99,00 €	701180106G	83,50 €	150	130
1100	Multistrada S	701180109*	99,00 €	701180106G	83,50 €	150	130
1198	1198	701180109*	99,00 €	701180106G	83,50 €	150	130

\*Wartungsfreie Säurebatterie

## Hawker und Genesis Reinblei-Zinn Batterietypen

300202001	Batterie 12V 13AH Genesis 174x82x129mm,	139,25 €
300202002	Batterie 12V 16AH Genesis 180x75x168mm	142,00 €
300202004	Batterie 12V SBS 8 (7,4AH) Hawker 138x86x101mm, 2,7kg	122,00 €
300202006	Batterie 12V 15AH Hawker SBS15 200x77x140mm, 5,7kg	139,00 €
300202007	Batterie 12V 8AH Hawker CYCLON 136x103x100mm, 2,7kg	89,25 €

300202006



300202007



300202004



## Gabelsimmerring-Paare

Wir bieten Ihnen vom namenhaften Hersteller Ariete fertig abgepackte Simmerring-Paare an. Die Simmerringe passen an die verschiedensten Fahrzeuge. Daher haben wir Ihnen die Simmerringe einmal nach Bestellnr. und einmal nach den Abmaßen aufgelistet.

Wenn Sie die Bestellnr. haben, dann können Sie auf dieser Seite schnell und einfach den benötigten Simmerring finden.



Bestell-Nr.:	Maße in mm d x D x h	Preis / Paar
700197001	36 x 48 x 10,5	8,70 €
700197002	34 x 46 x 10,5	7,00 €
700197003	35 x 48 x 13/14,5	13,10 €
700197004	35 x 48 x 11	9,50 €
700197005	36 x 46 x 10,5	7,00 €
700197006	31 x 43 x 10,5	10,50 €
700197007	37 x 48 x 12,5/13,5	13,10 €
700197008	37 x 48 x 10,5/12	9,90 €
700197009	31 x 43 x 12,5	7,00 €
700197010	27 x 39 x 10,5	5,40 €
700197011	28 x 38 x 7	4,11 €
700197012	32 x 42 x 7/9	7,70 €
700197013	35 x 47 x 7/9	7,00 €
700197014	32 x 42 x 7	7,00 €
700197015	32 x 42 x 8/9	10,31 €
700197016	33 x 43 x 6,5/7,5	10,10 €
700197017	30 x 42 x 10,5	8,20 €
700197018	28 x 41 x 10,5	6,20 €
700197019	30 x 40 x 7/9	5,90 €
700197020	38 x 50 x 10,5	6,00 €
700197021	35 x 47 x 10/10,5	7,20 €
700197022	40 x 52 x 10/10,5	8,40 €
700197023	35 x 48 x 10,5	5,90 €
700197024	36 x 48 x 11/12,5	8,40 €
700197025	37 x 49/49,4 x 8/9,5	8,20 €
700197026	41,7 x 55 x 10/10,5	9,60 €
700197027	38 x 50 x 7/8	8,20 €
700197028	32 x 43 x 12,5	8,20 €
700197029	38 x 50 x 8/9,5	7,20 €
700197030	40 x 52 x 8/9,5	8,60 €
700197031	41,7 x 55 x 8/10,5	9,60 €
700197032	40 x 49,5 x 7/9,5	11,00 €
700197033	43 x 55 x 10,5/12	7,90 €
700197034	39 x 52 x 11	11,50 €
700197035	33,34 x 49,21 x 12,7	9,50 €
700197036	35 x 47 x 10	9,60 €
700197037	41 x 53 x 10,5	11,90 €
700197038	38,6 x 48 x 7	9,81 €
700197039	36 x 46 x 7/9	5,90 €
700197040	37 x 50 x 11	11,00 €
700197041	41 x 51 x 6	7,00 €
700197042	36 x 48 x 8/9,5	8,40 €
700197043	41 x 54 x 11	10,90 €
700197044	40,5 x 30 x 10,5/12	7,00 €
700197045	35 x 48 x 8/9,5	7,20 €
700197046	37 x 49 x 8/10	10,60 €
700197047	35 x 47 x 9,5/10,5	8,20 €
700197048	26 x 37 x 10,5	5,70 €
700197049	43 x 54 x 11	7,00 €
700197050	36 x 54 x 7/9	7,90 €
700197051	29 x 41 x 11	9,50 €
700197053	41 x 53 x 8/10,5	8,50 €
700197054	39 x 51 x 8/10,5	8,50 €
700197055	38 x 52 x 11	10,60 €

Bestell-Nr.:	Maße in mm d x D x h	Preis / Paar
700197056	32 x 44 x 10,5	8,60 €
700197057	35 x 48 x 8/10,5	8,20 €
700197058	38 x 50 x 11	6,50 €
700197059	40 x 52 x 8/10,5	8,20 €
700197060	38 x 47,8 x 3/9,5	7,20 €
700197061	35 x 47 x 7,5/10	10,81 €
700197062	45 x 47 x 11	11,90 €
700197063	39 x 51 x 8/9,5	17,80 €
700197064	39 x 51 x 10,5/12	8,60 €
700197065	33 x 45 x 8/10,5	8,40 €
700197066	43 x 55 x 9,5/10,5	7,50 €
700197067	32 x 45 x 9/11	6,50 €
700197068	30 x 40 x 7/8	8,40 €
700197070	41 x 53 x 8/9,5	8,20 €
700197071	45 x 58 x 8,5/11	10,90 €
700197072	37,8x48x6/6,5	13,80 €
700197073	35 x 50 x 10	6,20 €
700197074	37 x 49 x 8/10	10,50 €
700197075	33 x 46 x 11	8,60 €
700197076	25,7 x 37 x 10,5	7,90 €
700197077	26 x 35,5/37,7 x 6/13,5	11,00 €
700197078	31,7x42x7/9 und 31,75x42,8x7,6	19,00 € 0,00 €
700197079	31,7 x 42 x 7/9	8,00 €
700197080	30 x 40 x 8/9	7,00 €
700197081	41,7 x 55 x 7,5/10	18,50 €
700197082	38,5 x 48 x 7/8,7	18,50 €
700197084	50 x 60/63 x 7/13	15,10 €
700197085	46 x 58,1 x 9,5/11,5	14,80 €
700197087	41,3 x 54 x 13/14	15,60 €
700197088	43 x 54 x 9,5/10,5	9,60 €
700197089	45 x 57,5/62 x 6/13	14,49 €
700197090	38 x 49,1/54 x 6/15,5	11,00 €
700197091	50 x 63 x 11	8,50 €
700197092	38 x 48 x 10	12,99 €
700197093	45 x 58 x 8,5/11	14,49 €
700197094	30 x 39/43 x 12	12,99 €
700197095	30 x 40 x 8/12	12,99 €
700197096	33 x 45 x 11	13,20 €
700197097	36 x 48 x 11	14,30 €
700197098	41 x 53 x 8/10,5	14,49 €
700197099	43 x 52,7 x 9,5/10,5	18,00 €
700197101	43 x 54 x 11	16,40 €
700197102	43 x 55 x 11	21,75 €
700197103	49 x 60 x 10	21,00 €
700197104	45 x 58 x 11	14,40 €
700197105	48 x 57,7 x 9,5/10,3	15,51 €
700197106	50 x 59,6 x 7/10	14,80 €
700197107	50 x 63 x 11	25,00 €
700197108	46 x 58 x 10,5	20,50 €
700197109	43 x 55 x 9,5/10,5	20,50 €



## Standrohre für Moto Guzzi

30525400-Z	Standrohr 1100 Sport, Daytona '94 41,7x605	118,00 €
30525461	Standrohr Cal. 1100 40mm	109,00 €
63525400-Z	Standrohr Cal. 2, Mille GT 35 mm	50,75 €
03525400	Standrohr Cal. EV, Spezial - 45mm	113,29 €
29525450-Z	Standrohr Cal.3,1000 S,MGT.2.Ser. 40 mm	60,25 €
03525400-Z	Standrohr Cal.EV, Spezial 45mm	100,00 €
10525400-Z	Standrohr Falcone	63,50 €
500038012	Standrohr FI 40 x 550 mm	143,00 €
28525460-Z	Standrohr LM 4, 40 mm	59,50 €
61525440-Z	Standrohr LM I runder Stopfen 35 mm	50,75 €
14525401-Z	Standrohr LM 2/3 V7 Sp. T3 35 mm	42,00 €
28525440-Z	Standrohr SP 2, T5,lang 38 mm	87,00 €
28525400-Z	Standrohr T5 1.Serie, kurz 38 mm	79,75 €
12525400-Z	Standrohr V 7 850GT, V7 Special,35mm	53,00 €
23525410-Z	Standrohr V35 Florida	61,00 €
39525401-Z	Standrohr V35, V50 32 mm	41,00 €
62525421	Standrohr V35-V65 SP 35x574mm	61,00 €
23525470-Z	Standrohr V65 Flori./V75 Nevada 38 mm	85,00 €
27525420-Z	Standrohr V65 Lario,V35/3,Imola 35 mm	61,50 €
27525415-Z	Standrohr V65 NTX 40 mm	192,99 €

## Standrohre für Ducati

068937445	Standrohr 350-450 Scrambler 35x573mm	105,51 €
701190009	Standrohr 500-650 Pantah,35mm	125,00 €
701190308	Standrohr 600 M '95-96 41mm	104,76 €
701190367	Standrohr 600 M '97-99 40mm	108,50 €
770010004	Standrohr 600-750M '00- 43mm	116,00 €
701190399	Standrohr 620-800 M '03-	122,00 €
701190246	Standrohr 748/916 '94-96 43mm	124,75 €
701190398	Standrohr 749 '03-	122,00 €
067037485	Standrohr 750 F1 'FI' 40mm	106,26 €
701190013	Standrohr 750 GT, 38x680mm	98,50 €
036137445	Standrohr 750 Indiana	168,00 €
037037445	Standrohr 750 Paso M1R 41,7x590 re.	121,25 €
701190397	Standrohr 750 SS i.e. '99-	118,00 €
701190010	Standrohr 750-900SS,Sport 38x580mm	125,00 €
34610031A	Standrohr 750S-900 SS 89-90 40mm	131,00 €
701190349	Standrohr 851/888 SP3-5 (Öhlins-Gabel)	124,25 €
701190345	Standrohr 851/888 '88-95 41mm	106,01 €
701190012	Standrohr 860GT,900SD 38/600	102,49 €
701190303	Standrohr 900 M '95-96 41mm	108,00 €
770010003	Standrohr 900 M '00- 43mm	116,00 €
770010002	Standrohr 900 M '97-99 40mm	113,50 €
701190390	Standrohr 900 SS i.e. '00- 43mm	118,25 €
701190274R	Standrohr 900 SS/SL '91-97 41mm	106,01 €
701190011	Standrohr 900SS 38/590mm Marzocchi	125,00 €
701190361	Standrohr 916SPS'98 996BP'99 43mm	123,00 €
701190358	Standrohr 944 ST2/4 '97- 43mm	123,00 €
068437447	Standrohr Desmo / MK3 35x588mm	107,50 €



# Verwenderliste Gabelsimmerring-Paare

Bestell-Nr.	Motorrad-Modell	Modelljahr	Bestell-Nr.	Motorrad-Modell	Modelljahr	Bestell-Nr.	Motorrad-Modell	Modelljahr
<b>Aprilia</b>			700197080	150 SR 00-		700197019	50 Progress '98-	
700197014	50 ET 84-		700197021	175 Climber '94-		700197021	50 Supercity	
700197020	50 ETX '85-'89		700197022	250 MX 83		700197036	50 Supercity 92-94	
700197068	50 Gulliver 95-'00		700197026	250 MX 85		700197080	50 Cucciolo 98-	
700197080	50 Gulliver (Marzocchi-Gabel)		700197022	250 RS 95-'00		700197080	50 Mantis 98-	
700197068	50 Rally AC 00-		700197022	250 RX 83-'85		700197061	50 W4	
700197068	50 Rally LC 00-		700197022	250 Tuareg 84-'90		700197015	80 Prima 92-94	
700197080	50 RS 00-		700197036	250 Leonardo (Marz.) '99-'05		700197036	80 Supercity 92-94	
700197010	50 Sonic 00-		700197004	250 Leonardo (Showa) '00-'05		700197061	80 W4 92-94	
700197080	50 SR (Marzocchi-Gabel) '93-'96		700197036	250 Sacraeo '05		700197021	125 Aletta Oro 85-86	
700197068	50 SR Stealth 00-		700197013	276 Climber R 91-'93		700197036	125 Aletta Oro 85-86	
700197080	50 SR WWW 00-		700197021	276 Climber R 94		700197036	125 Aletta Rossa 83-87	
700197080	50 SR H2O Carb. '04-'05		700197036	300 TX 85		700197021	125 Blues 88-89	
	50 SR IE Ditech '04-'05		700197021	300 TX ab '85		700197021	125 Cruiser 87-89	
	50 SR Netscaper -99		700197021	300 TX M 86		700197012	125 Electra 84	
700197011	50 Scarabeo Street '04-'05		700197036	300 TX M 86		700197021	125 Elefant 84-85	
700197021	50 MX - '83		700197020	350 ETX 85-'89		700197036	125 Elefant 84-85	
700197036	50 MX 83-		700197022	350 Tuareg 86-'87		700197021	125 Elefant 2 86	
700197021	50 Pegaso AE 92-'95		700197032	350 Tuareg Wind 88-'89		700197036	125 Elefant 3 86-88	
700197021	50 RC - '83		700197032	600 Pegaso AE ab '89		700197021	125 Elefant Dak 85	
700197014	50 RC Spezial - '83		700197032	600 SPX Tuareg		700197036	125 Elefant Dak 85	
700197012	50 Red Rose (Inf.) 87-'89			Paris D. 88-'89		700197061	125 Freccia Alle Modelle	
700197014	50 Red Rose (Sup.) 87-'89		700197032	600 SPX Tuareg Wind 90-'91		700197036	125 Freccia C10 88-89	
700197012	50 Red Rose AM.E 89		700197032	600 Tuareg Wind AE ab '88		700197036	125 Freccia C12 Nero	
700197014	50 Red Rose 89-'97		700197032	600 Tuareg		700197036	125 Freccia C12 S.P. 90	
700197014	50 Red Rose Classic '92-'94'		700197022	650 Moto' 6.5 95-'00		700197036	125 Freccia C9 87-88	
700197079	50 Red Rose Classic '94-'97		700197053	650 Pegaso bis '94		700197012	125 Low Rider 84-86	
700197080	50 RS Extrema AE 92-94		700197053	650 Pegaso AE 92-'93		700197022	125 Mito 2 92-00	
700197021	50 RX AE (Inf.) 89		700197022	650 Pegaso AE 94-'00		700197022	125 N 90	
700197013	50 RX AE (Sup.) 89		700197104	650 Pegaso Enduro '05		700197022	125 N 90 ab 90	
	50 SR Replica LC AE 94-'96		700197104	650 Pegaso Factory, Trail '07-'08		700197021	125 RX 81	
700197080	50 SR Replica LC AE - 94-'96 (Marzocchi-Gabel)		700197091	1000 ETV Cape Nord '05-'08		700197036	125 RX 81	
700197068	50 SR Replica LC AE - 94-'96 (Showa-Gabel)		700197088	1000 RSV Mille 00-		700197015	125 SST Electra 84-87	
	50 SR Racing LC '94-'96		700197049	1000 RSV R 00-		700197022	125 Supercity 99-'00	
700197080	50 SR Urban Kid AE 93-'96		700197102	1000 RSV Factory Öhlins '06-'07		700197022	125 Planet 99-'00	
700197014	50 Tuareg 84-'86		700197088	1000 RSV Falco SL 00-		700197022	122 W8 99-'00	
700197032	50 Tuareg '88-'89		700197049	1000 RSV SP 00-		700197036	125 SXT 82	
700197011	100 Scarabeo '05					700197021	125 SXT ab 82	
700197057	125 Sport City '05		<b>Benelli</b>			700197021	125 SXT N Gladiator 82-85	
700197061	125 Leonardo (Marz.) 00-		700197079	50 491 GT, Sport, Racing '97-		700197022	125 Tamanaco	
700197004	125 Leonardo (Showa) 00-		700197079	50 K2 Acqua '98-		700197022	125 Tamanaco 87-89	
700197004	125 Scarabeo 00-		700197079	100 K2 '99-		700197020	125 WMX 81-82	
7001970361	125 Scarabeo '05		700197015	125 2C 78		700197021	125 WMX 81-82	
700197080	125 SR 00-		700197015	125 2C 4T		700197022	125 WMX 83-84	
700197024	125 AF1 87		700197015	125 2T 78		700197026	125 WMX ab 85	
700197020	125 AF1 Replica 89		700197015	125 Enduro ab '84		700197020	125 WRX ab 82	
700197027	125 AF1 Replica USD 92		700197015	250 254 4-Zylinder		700197021	125 WSX Aletta Rossa 83-87	
700197029	125 AF1 Sintesi 89		700197015	250 C. 78		700197021	200 Elefant 85-86	
700197020	125 AF1 Sintesi AE 88		700197015	350 354 ab '83		700197036	200 Elefant 85-86	
700197020	125 AF1 Sport AE ab '89		700197015	350 354 Sport ab '78		700197021	200 WSXT	
700197021	125 ETX 85-'87		700197015	350 354 Sport II ab '78		700197036	250 Ala Blu 83	
700197027	125 Europa USD 92		700197015	350 354 T ab '78		700197021	250 Ala Verde 83	
700197027	125 Futura USD 92		700197015	350 4-Zylinder C ab '78		700197020	250 MXR bis 81	
700197026	125 MX 85		700197036	500 500 Quattro 76		700197021	250 RX bis 81	
700197020	125 Pegaso AE ab '88		700197021	500 500 Quattro ab '76		700197036	250 SST 82	
700197053	125 Pegaso AE 91-'94		700197027	500 504 78		700197021	250 SST Ala Verde 82-84	
700197037	125 Rally 90		700197027	500 FD		700197021	250 SX 82	
700197021	125 Red Rose (Inf.) 88-'89		700197015	500 LS ab '78		700197036	250 SX 82	
700197013	125 Red Rose (Sup.) 88-'89		700197036	650 654 82		700197021	250 SX Ala Blu 82-84	
700197013	125 Red Rose America '89 (Sup.)		700197021	650 654 82-'87		700197022	250 WMX ab 84	
700197021	125 Red Rose America ab '89 (Inf.)		700197036	650 654 Sport 78		700197021	350 Ala Azzurra 83-88	
700197029	125 Replica 88-'92		700197021	650 654 Sport 78-'84		700197036	350 Ala Azzurra 83-88	
700197059	125 RS AF Replica AE 92-'93		700197021	650 654 Sport 84-'87		700197027	350 Ala Rossa	
700197022	125 RS AF Replica AE 94-'97		700197036	650 654 T 78		700197020	350 Ala Rossa 83-88	
700197022	125 RS Sport Prod. 93-'96		700197021	650 654 T ab '78		700197026	350 Elefant 85-88	
700197022	125 RX ab '85		700197027	750 FD		700197021	350 Elefant 85-88	
700197037	125 RX 90		700197036	750 SEI 76		700197021	350 SST Ala Verde 83-84	
700197022	125 RX 91-'00		700197021	750 SEI ab '76		700197036	350 SX 82	
700197059	125 RX 91 ND.MOD.A 91		700197036	900 SEI 76		700197021	350 SX Ala Blu 82-85	
700197015	125 Strada 83		700197021	900 SEI 76		700197022	350 T4	
700197014	125 STX ab '84		700197021	900 SEI 76-87		700197022	350 T4 E ab 84	
700197036	125 TC 85		700197107	900 Tornado '05		700197022	350 T4 R ab 84	
700197021	125 Tuareg 85-'87		700197101	900 Tornado Tre Novecento		700197022	500 T4 E ab 84	
700197022	125 Tuareg Rally 85-'88		700197091	1100 TNT Sport, Titanium '05		700197026	500 WMX 85-86	
700197020	125 Tuareg Wind ab '88		700197107	1130 TNT Marz. '05		700197022	500 Canyon 99-'00	
700197029	125 Tuareg Wind 90-'91					700197022	500 River 99-'00	
700197020	125 Tuareg Wind AE 89		<b>CAGIVA</b>			700197101	500 Raptor '03-'07	
700197021	125 TX ab '85		700197010	50 City		700197036	650 Ala Azzurra 84-86	
700197021	125 TX M 86		700197010	50 City bis 94		700197026	650 Elefant 84-86	
700197036	125 TX M 86		700197036	50 Cocis 88-89		700197026	750 Elefant 87-89	
700197061	150 Leonardo (Marz.) 00-		700197036	50 Cocis 90		700197026	750 Elefant Lucky Expl. 90	
700197004	150 Leonardo (Showa) 00-		700197061	50 Cocis I E II		700197026	900 Elefant i.e	
700197004	150 Scarabeo 00-		700197080	50 Cucc		700197104	1000 Navigator '03-'05	
			700197061	50 K3		700197104	1000 Raptor, X-tra Raptor '03-'05	
			700197015	50 Prima				



# Verwenderliste Gabelsimmerring-Paare

Bestell-Nr.	Motorrad-Modell	Modelljahr	Bestell-Nr.	Motorrad-Modell	Modelljahr	Bestell-Nr.	Motorrad-Modell	Modelljahr
700197026	900 Paso 906 89-90		700197014	32 mm Standrohrdurchm.		700197036	750 Sport	
700197020	900 S 2 ab 76		700197016	33 mm Standrohrdurchm.		700197021	750 Sport 80-84	
700197043	900 SL SHOWA 92 - 97		700197015	33 mm Standrohrdurchm.		700197020	750 Strada 94-96	
700197020	900 SS ab 76		700197021	35 mm Standrohrdurchm.		700197020	750 Targa 85-93	
700197043	900 SS SHOWA 90-97		700197013	35 mm Standrohrdurchm.		700197020	750 V 7 Special 69	
700197088	900 SS i.e. 98-		700197036	35 mm Standrohrdurchm.		700197020	750 V 75 85-94	
700197088	900 MHE 01-02		700197047	35 mm Standrohrdurchm.		700197071	850 Brevia '06-'07	
700197088	900 Monster S 4 '01-'02		700197047	35mm Standrohrdurchmesser 85-87, Trial-Gabeln.		700197088	850 Griso	
700197049	916 S.P./Biposto/ Monst. 95-96		700197020	38 mm Standrohrdurchm.		700197073	850 GT	
700197049	916 Senna '95 '96		700197027	38 mm Standrohrdurchm.		700197036	850 LM I-II-III	
700197088	916 ST 4 00-		700197022	40 mm Standrohrdurchm.		700197021	850 LM I-II-III 81-85	
700197049	944 ST 2 '02-'04		700197026	42 mm Standrohrdurchm.		700197071	850 Norge '07-'08	
700197102	989 Desmosedici RR '07-'08		700197101	43 mm Standrohrdurchm.		700197021	850 T	
700197088	996 SPS 00-		700197101	USD '00-'07		700197036	850 T	
700197049	996 Monster S 4, S4 R '02-'04		700197069	45 mm Standrohrdurchm. ab '96		700197036	850 T3 75	
700197088	996 996 S, R, SPS '01-'02		700197071	45 mm Standrohrdurchm. ab '96		700197021	850 T3 75-80	
700197049	996 ST 4, ST4S '02-'05		700197091	50 mm Standrohrdurchm.		700197036	850 T4 80	
700197088	998 Monster S4 R '06-'07		700197107	50 mm Standrohrdurchm. USD '05-'07		700197021	850 T4 80-83	
700197102	998 Monster S4 R Testast. '06-'07					700197036	850 T5 ab 84	
700197049	999 999 '03-'04					700197013	1000 California 91-93	
700197102	999 999 R, S '05		<b>MORINI</b>			700197022	1000 California i.e. ab 96	
700197049	1000 SS, DS '03-'04		700197015	125 Enduro 84		700197022	1000 California II 81-93	
700197088	1000 Monster S4 R '06-'07		700197061	350 Dart 88-90		700197013	1000 Convert/G5/SP 1 74-81	
700197049	1000 Monster '03-'05		700197015	350 Excalibur ab 85		700197081	1000 Daytona 92-96	
700197101	1000 GT Sport Classic		700197013	350 GT ab 80		700197013	1000 Mille GT 81-93	
700197049	1000 ST 3 '04-'07		700197013	350 K2 ab 84		700197022	1000 LM 81-93	
700197043	1000 Multistrada DS		700197061	350 K2 Classic 85-86		700197081	1000 Quota 91-96	
700197102	1000 Multistrada DS Öhlins '05		700197061	350 K2 Sport 84-86		700197022	1000 S 81-93	
700197102	1000 Paul Smart '05-'07		700197021	350 Kanguro bis 83		700197020	1000 SP II ab 84	
700197101	1100 Multistrada '07-'08		700197036	350 Kanguro 83		700197022	1000 SP III 81-95	
700197102	1100 Multistrada S '07-'08		700197021	350 Kanguro 83-85		700197022	1000 Strada	
			700197036	350 Kanguro 83-85		700197032	1000 V10 Centauro	
<b>GILERA</b>			700197036	350 Kanguro 84		700197071	1100 Brevia '04-'07	
700197011	50 CB 1		700197021	350 Kanguro ab 84		700197081	1100 California/Sport 94-96	
700197065	50 Cannibal		700197061	350 Sport 80-83		700197071	1100 Cal. EV, Alu, Stone '00-'08	
700197076	50 Easy Moving		700197013	350 Sport ab 80		700197088	1100 Griso	
700197094	50 Runner Pur Jet, SP'05, Stalker'05		700197061	350 Strada 80-86		700197081	1100 Sport (Vergaser) ab 95	
700197077	50 Typhoon		700197013	350 Turismo ab 80		700197071	1100 Sport ie '04-'05	
700197047	50 DNA GP		700197020	500 501 Camel ab 85		700197101	1100 V11 Sport '02-'06	
700197097	50 RCR '05		700197020	500 Camel bis 83		700197102	1100 V11 Sport Öhlins '04-'05	
700197097	50 SMT '05		700197020	500 Camel 84		700197102	1200 MGS-01 Corsa	
700197021	125 Arizona 83-87		700197022	500 Camel 85		700197071	1200 Norge '06-'07	
700197036	125 Arizona 83-87		700197061	500 Maestro 80-84		700197071	1200 Sport '06-'07	
700197015	125 Custom 83-84		700197061	500 Sahara 82-86				
700197021	125 Electr. 83-85		700197013	500 TT ab 80		<b>SHOWAGabeln</b>		
700197036	125 Electr. 83-85					700197080	30 mm Standrohrdurchmesser	
700197021	125 Fast Bike-RRT-ER 87-89		<b>Moto Guzzi</b>			700197068	30 mm Standrohrdurchmesser	
700197015	125 GR 1 83-84		700197015	125 4 T 2C		700197004	35 mm Standrohrdurchmesser	
700197050	125 KZ KK Forc. Italia		700197015	250 TS		700197040	37 mm Standrohrdurchmesser	
700197004	125 KZ-KK-Paioli 86-89		700197015	350 4C		700197060	38 mm Standrohrdurchmesser	
700197024	125 R 1 88-89		700197015	350 V 35		700197043	41 mm Standrohrdurchmesser	
700197024	125 Rally 87-88		700197021	350 V 35 83-85		700197049	43 mm Standrohrdurchmesser	
700197021	125 RTX 86-87		700197036	350 V 35 83-85		700197088	43 mm Standrohrdurchmesser	
700197095	125 Runner FX, SP		700197036	350 V 35 Custom		700197062	45 mm Standrohrdurchmesser	
700197047	125 Runner VX '05		700197021	350 V 35 Custom 85-87		700197104	49 mm Standrohrdurchmesser	
700197004	125 RV 86-90		700197021	350 V 35 Florida				
700197015	125 RV Sport 84-85		700197036	350 V 35 Florida		<b>White Power Gabeln</b>		
700197004	125 RV-RX 86-87		700197021	350 V 35 II		700197096	33 mm Standrohrdurchmesser	
700197021	125 RX 83-87		700197015	350 V 35 Imola		700197023	35 mm Standrohrdurchmesser	
700197036	125 RX 83-87		700197021	350 V 35 Imola II 84-87		700197004	35 mm Standrohrdurchmesser	
700197004	125 RX Arizona 86-88		700197020	350 V35 Nevada '91-'01		700197042	36 mm Standrohrdurchmesser	
700197015	125 TG 2 83-84		700197020	350 V 35 TT Enduro ab 84		700197040	37 mm Standrohrdurchmesser	
700197015	125 TG 3 83-84		700197015	400 4C		700197020	38 mm Standrohrdurchmesser	
700197022	125 Top Rally RC AE ab 89		700197021	500 V 50 83-85		700197032	40 mm Standrohrdurchmesser	
700197021	125 Trial 83-84		700197021	500 V 50 CUSTOM 82		700197049	43 mm Standrohrdurchmesser	
700197036	125 Trial 83-84		700197015	500 V 50I-II-III, Monza 81-86		700197088	43 mm Standrohrdurchmesser	
700197020	125 XR2 AE ab 89		700197036	650 V 65 81-83		700197033	43 mm Standrohrdurchmesser	
700197095	180 Runner FX, SP		700197021	650 V 65 81-89		700197066	43 mm Standrohrdurchmesser	
700197021	200 Arizona 85-87		700197036	650 V 65 Custom		700197062	45 mm Standrohrdurchmesser	
700197036	200 RX 83-84		700197021	650 V 65 Custom 84-87		700197071	45 mm Standrohrdurchmesser	
700197021	200 RX 83-85		700197036	650 V 65 FloridaLORIDA		700197085	46 mm Standrohrdurchmesser	
700197026	200 RX 83-85		700197021	650 V 65 Florida 85-87		700197105	48 mm Standrohrdurchmesser	
700197047	200 Runner VXR '05		700197036	650 V 65 II Enduro 84		700197104	49 mm Standrohrdurchmesser	
700197026	250 MX-LC 85		700197015	650 V 65 Lario 84-95		700197106	50 mm Standrohrdurchmesser	
700197098	500 Nexus '05		700197021	650 V 65 Lario 89-95				
700197022	600 RC AE 90		700197021	650 V 65 SP Chopper ab 81				
700197070	600 Nordwest		700197020	650 V 65 TT ab 85				
			700197036	650 V Lario 84				
			700197036	650 V SP Chopper 81				
<b>LAVERDA</b>			700197020	650 VT TT Baja 86				
700197015	125 CUSTOM 83		700197073	700 V 7 66				
700197014	125 LB UNO		700197020	750 Nevada 85-96				
700197015	125 LX 83		700197021	750 S '71-'73				
			700197021	750 S 3				
<b>MARZOCCHI</b>			700197036	750 S 3				
700197011	28 mm Standrohrdurchm.		700197020	750 SP 85-95				
700197015	32 mm Standrohrdurchm.							

## Gabelstoßdämpferpaar FAC

300001021	850 T 5 1.& 2.-Serie	161,49 €
300001020	850 T5 3.-Serie / SP 2	168,25 €
300001023	Cal 3,SP 3 ab 90	191,49 €
300001012	LM 1	153,25 €
300001022	LM 1000 ab 90	190,75 €
300001019	LM 1000,Cal.3 bis 90	169,00 €
300001010	LM2/3,T3/4,SP,Cal.2	150,25 €
300001013	V 35 1/2,V50 1/2,V35 Imola	168,50 €
300001011	V 35-V65C,V65-SP	150,25 €
300001015	V 50 Monza,V50 /3	155,50 €
300001017	V 65 Florida	165,51 €
300001016	V 65 Lario,V 35 /3	156,75 €
300001018	V 75,V75 SP,V75 Targa	166,01 €



## Gabelstoßdämpferpaar BITUBO

300017045	LM 1,V35C, V50C, V65, V65C	197,00 €
300017042	LM 2,3,M-GT `87-'90,Cal.2	197,75 €
300017049	LM 4/5/1000	215,00 €
3000017050	LM1000 `84-'93	202,50 €
300017043	T3,SP,G5,Convert,	199,00 €
300017046	T5 alt (1. & 2.Serie)	174,75 €
300017047	T5 neu (3. Serie), SP 2	197,50 €
300017052	V 35 /3, V 35 Imola 2	171,25 €
300017055	V 35 1/2, V 50 1/2	171,25 €
300017051	V 35 Florida, V 65 Florid	171,25 €
300017053	V 35 Imola 1.Serie	171,25 €
300017057	V 50 Polizia	171,25 €
300017041	V 50 Monza, V50 3	176,25 €
300017044	V 65 Lario	174,75 €
300017058	V 75	171,25 €

**C.d.a. bitubo**



## Gabelstoßdämpfer, einzeln, Original

14526455-Z	Gabelstoßdämpfer Gold LM2/SP	26,00 €
14526407-Z	Gabelstoßdämpfer Silber LM1,T3,V35	22,00 €







### Spiegel Elisse

- Spiegel mit Strassenzulassung
- Optimale Sicht durch „Konvex“ Spiegelglas
- rot getöntes High-Quality „Anti-Reflex“ Spiegelglas
- Design Registrierung
- Exklusives Design und Verarbeitung

Art. Nr.	Farbe	Position	Preis (Pro Strück)
403BS171AB	schwarz-silber	Links	149,00 €
403BS172AB	schwarz-silber	Rechts	149,00 €
403BS171B	schwarz	Links	149,00 €
403BS172B	schwarz	Rechts	149,00 €



Passende Adapter finden Sie auf den folgenden Seiten.



### Spiegel Radial Sport

- Spiegel mit Strassenzulassung
- Optimale Sicht durch „Konvex“ Spiegelglas
- Blau getöntes High-Quality „Anti-Reflex“ Spiegelglas
- Design Registrierung
- Exklusives Design und Verarbeitung

Art. Nr.	Farbe	Position	Preis (Pro Strück)
403BS130A	ALU-MATT	Rechts /Links identisch	129,00 €
403BS130B	SCHWARZ	Rechts /Links identisch	129,00 €

Passende Adapter finden Sie auf den folgenden Seiten.



### Spiegel Radial Naked

- Spiegel mit Strassenzulassung
- Für Lenkeraufnahme
- Optimale Sicht durch „Konvex“ Spiegelglas
- Blau getöntes High-Quality „Anti-Reflex“ Spiegelglas
- Design Registrierung
- Exklusives Design und Verarbeitung

Art. Nr.	Farbe	Position	Preis (Pro Strück)
403BS134A	Alu-Matt	Rechts /Links identisch	129,00 €
403BS134B	Schwarz	Rechts /Links identisch	129,00 €
403BS134BG	Schwarz/Gold	Rechts /Links identisch	129,00 €



### Spiegel Limit Sport

- Spiegel mit Strassenzulassung
- Optimale Sicht durch „Konvex“ Spiegelglas
- Blau getöntes High-Quality „Anti-Reflex“ Spiegelglas
- Design Registrierung
- Exklusives Design und Verarbeitung

Art. Nr.	Farbe	Position	Preis (Pro Strück)
403BS150A	ALU-MATT	Rechts /Links identisch	149,00 €
403BS150B	SCHWARZ	Rechts /Links identisch	149,00 €

Passende Adapter finden Sie auf den folgenden Seiten.



### Spiegel Limit Naked

- Spiegel mit Strassenzulassung
- Für Lenkeraufnahme
- Optimale Sicht durch „Konvex“ Spiegelglas
- Blau getöntes High-Quality „Anti-Reflex“ Spiegelglas
- Design Registrierung
- Exklusives Design und Verarbeitung

Art. Nr.	Farbe	Position	Preis (Pro Strück)
403BS154A	ALU-MATT	Rechts /Links identisch	149,00 €
403BS154B	SCHWARZ	Rechts /Links identisch	149,00 €

Passende Adapter finden Sie auf den folgenden Seiten.



### Spiegel Class

- Spiegel mit Strassenzulassung
- Optimale Sicht durch „Konvex“ Spiegelglas
- Blau getöntes High-Quality „Anti-Reflex“ Spiegelglas
- Design Registrierung
- Exklusives Design und Verarbeitung

Art. Nr.	Farbe	Position	Preis (Pro Strück)
403BS140A	ALU-MATT	Rechts /Links identisch	89,00 €
403BS140B	SCHWARZ	Rechts /Links identisch	89,00 €



### Spiegel Class Retro

- Spiegel mit Strassenzulassung
- Optimale Sicht durch „Konvex“ Spiegelglas
- Blau getöntes High-Quality „Anti-Reflex“ Spiegelglas
- Exklusives Design und Verarbeitung

Art. Nr.	Farbe	Position	Preis (Pro Strück)
403BS144A	ALU-MATT	Rechts /Links identisch	99,00 €

Für Lenker Ø 22-30 mm inklusive Adapter.



### Spiegel Impulsive

- Spiegel mit Strassenzulassung
- Für Lenkeraufnahme
- Optimale Sicht durch „Konvex“ Spiegelglas
- Blau getöntes High-Quality „Anti-Reflex“ Spiegelglas
- Exklusives Design und Verarbeitung

Art. Nr.	Farbe	Position	Preis (Pro Strück)
403BS105A	ALU-MATT	Rechts /Links identisch	99,00 €
403BS105B	SCHWARZ	Rechts /Links identisch	99,00 €



## Spiegel Senso

- Spiegel ohne Strassenzulassung, inklusive Adapter.
- Blau getöntes High-Quality „Anti-Reflex“Spiegelglas
- Exklusives Design und Verarbeitung

Art. Nr.	Farbe	Position	Preis (Pro Stück)
403BS181B	schwarz	Links	149,00 €
403BS182B	schwarz	Rechts	149,00 €
403BS181BL	schwarz-silber	Links	149,00 €
403BS182BL	schwarz-silber	Rechts	149,00 €
403BS181EB	schwarz-gold	Links	149,00 €
403BS182EB	schwarz-gold	Rechts	149,00 €



## Spiegel Circuit 851

- Spiegel ohne Strassenzulassung
- Blau getöntes High-Quality „Anti-Reflex“Spiegelglas
- beinhaltet folgende Schraubengewinde: M10x1,25 re, M10x1,25 li, M8

Art. Nr.	Farbe	Position	Preis (Pro Stück)
403BS010A	ALU-matt	Links	89,00 €
403BS010B	schwarz	Links	89,00 €
403BS010L	poliert	Links	89,00 €
403BS011A	ALU-matt	Rechts	89,00 €
403BS011B	schwarz	Rechts	89,00 €
403BS011L	poliert	Rechts	89,00 €



## Spiegel Circuit 743

- Spiegel ohne Strassenzulassung
- Blau getöntes High-Quality „Anti-Reflex“Spiegelglas
- Sportlich exklusives Design und Verarbeitung

Art. Nr.	Farbe	Position	Preis (Pro Stück)
403BS020B	schwarz	Links	89,00 €
403BS022B	schwarz	Rechts	89,00 €
403BS020BA	schwarz-silber	Links	89,00 €
403BS022BA	schwarz-silber	Rechts	89,00 €



## Spiegel Prototyp Sport

- Spiegel ohne Strassenzulassung
- Blau getöntes High-Quality „Anti-Reflex“Spiegelglas
- Sportlich exklusives Design und Verarbeitung

Art. Nr.	Farbe	Position	Preis (Pro Stück)
403BS110A	ALU-matt	Links	139,00 €
403BS110B	schwarz	Links	139,00 €
403BS112A	ALU-matt	Rechts	139,00 €
403BS112B	schwarz	Rechts	139,00 €

Passende Adapter finden Sie auf den folgenden Seiten.





### Spiegel Prototyp Naked

- Spiegel ohne Strassenzulassung für Lenkeraufnahme
- Blau getöntes High-Quality „Anti-Reflex“ Spiegelglas
- Sportlich exklusives Design und Verarbeitung

Art. Nr.	Farbe	Position	Preis (Pro Strück)
403BS114A	ALU-MATT	Links	139,00 €
403BS114B	SCHWARZ	Links	139,00 €
403BS116A	ALU-MATT	Rechts	139,00 €
403BS116B	SCHWARZ	Rechts	139,00 €



### Spiegel DYNAMIC

- Spiegel ohne Strassenzulassung für Verkleidung und Lenkeraufnahme
- Blau getöntes High-Quality „Anti-Reflex“ Spiegelglas
- Sportlich exklusives Design und Verarbeitung

Art. Nr.	Farbe	Position	Preis (Pro Strück)
403BS080A	ALU-MATT	Rechts /Links identisch	65,00 €
403BS080B	SCHWARZ	Rechts /Links identisch	65,00 €
403BS080L	POLIERT	Rechts /Links identisch	65,00 €



### Spiegel LOGIC

- Spiegel sowohl für Verkleidung- und Lenkeraufnahme
- Blau getöntes High-Quality „AntiReflex“ Spiegelglas
- Sportlich-Exklusives Design und Verarbeitung

Art. Nr.	Farbe	Position	Preis (Pro Strück)
403BS085A	ALU-MATT	Rechts /Links identisch	65,00 €
403BS085B	SCHWARZ	Rechts /Links identisch	65,00 €
403BS085L	POLIERT	Rechts /Links identisch	65,00 €



### Spiegel Reverse Retro

- Blau getöntes High-Quality „AntiReflex“ Spiegelglas
- Sportlich exklusives Design und Verarbeitung

Art. Nr.	Farbe	Position	Preis (Pro Strück)
403BS070A	ALU-MATT	Rechts /Links identisch	82,00 €
403BS070B	SCHWARZ	Rechts /Links identisch	82,00 €
403BS070L	POLIERT	Rechts /Links identisch	82,00 €

Für Lenker Ø 22-30 mm inklusive Adapter.





# RIZOMA

## Spiegel AERO 17

- Spiegel ohne Strassenzulassung
- Blau getöntes High-Quality „Anti-Reflex“ Spiegelglas
- Sportlich exklusives Design und Verarbeitung

Art. Nr.	Farbe	Position	Preis (Pro Stück)
403BS050A	ALU-MATT	Links	149,00 €
403BS050B	SCHWARZ	Links	149,00 €
403BS050L	POLIERT	Links	149,00 €
403BS052A	ALU-MATT	Rechts	149,00 €
403BS052B	SCHWARZ	Rechts	149,00 €
403BS052L	POLIERT	Rechts	149,00 €



Weitere RIZOMA - Produkte finden Sie im Katalogbereich Ducati.

## Adapter für Rizoma Verkleidungsspiegel

Art.- Nr.:	Farbe	Preis/Stück
403BS720B	schwarz	9,50 €
403BS721B	schwarz	9,50 €
403BS722B	schwarz	9,50 €
403BS723B	schwarz	9,50 €
403BS724B	schwarz	9,50 €
403BS726B	schwarz	9,50 €
403BS728B	schwarz	9,50 €
403BS734B	schwarz	9,50 €

### Adapter für MV Agusta

MV Agusta Brutale 750 ab 2002

403BS730B Schwarz 15,50 €

MV Agusta Brutale 910 ab 2005

403BS730B Schwarz 15,50 €

Preise gelten pro Stück Inkl. Schrauben



## Adapter für Rizoma Lenkerspiegel

Art.- Nr.:	Farbe	Preis/Stück
403BS711A	Alu-matt	9,50 €
403BS711B	schwarz	9,50 €

Preise gelten pro Stück Inkl. Schrauben  
(M10x1,25 rechts, M10x1,25 links, M8)

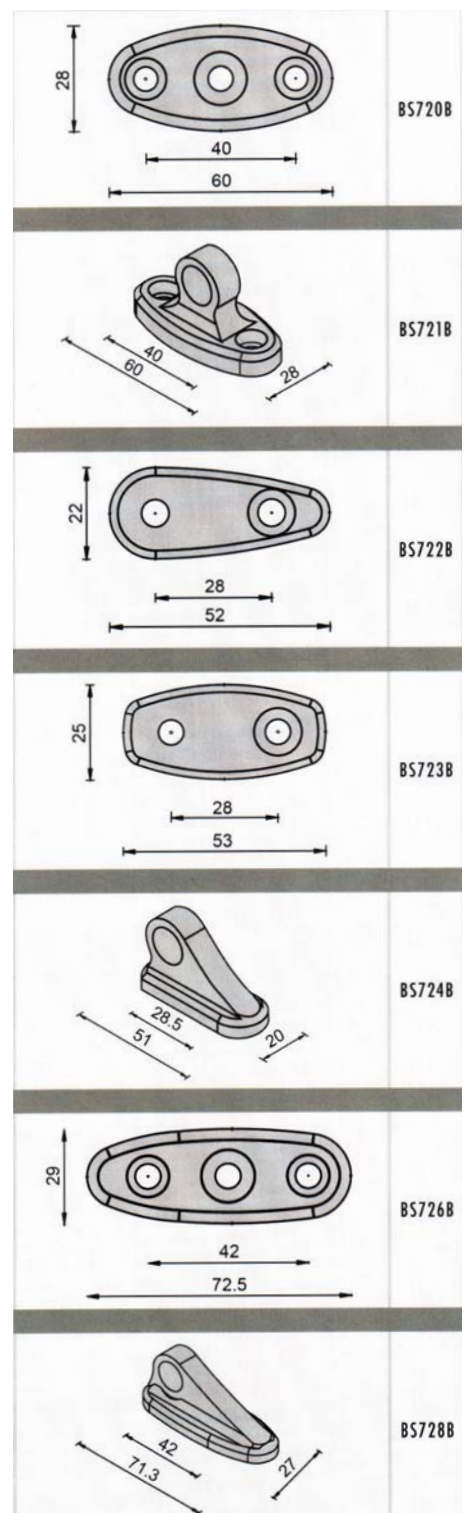



## Tyre Watch Reifendrucküberwachung

Mehr Sicherheit durch bessere Kontrolle des Luftdruckes

Die Hälfte aller Motorradfahrer sind mit zu niedrigen Luftdruck unterwegs und setzen sich damit einer **unnötigen Unfallgefahr** aus. Außerdem verschleifen die Reifen schneller und der Benzinverbrauch steigt. Die Reifenherstellerbranche schätzt, dass man die Leistungsfähigkeit eines Reifens um bis zu 20% erhöhen kann, wenn man den Luftdruck stets unter Kontrolle hält. Auch die bekanntesten Verbände wie ADAC, ACE und andere rufen zur regelmäßigen Prüfung des Druckes auf, da man damit den Spritverbrauch um bis zu 8% reduzieren kann. Aber wie oft prüft man in Wirklichkeit? Eher viel zu selten. Und wenn man es macht, dann ist es eine umständliche Fummelei.

Abhilfe schafft hier die **vollautomatische Funk-Reifendruckkontrolle** namens Tyre Watch. Für nur 199,- € erhalten Sie ein komplettes Set mit 2 Funk-Sensoren und einem Anzeigergerät zur Montage am Lenker, an der Gabelbrücke oder im Cockpit.

Die Montage und Inbetriebnahme dieses Systems ist denkbar einfach: Während des Reifenwechsels werden die Ventile der schlauchlosen Reifen durch die Ventile mit Sensoren ersetzt. Sind die Räder montiert einfach das Display einschalten und das Rad in Drehung versetzen. Die Sensoren erkennen die Bewegung und senden die ersten Daten an das Display, welches dann die aktuellen Werte in Echtzeit anzeigt.



### Tyre Watch Set für Ventile mit 8,5 mm Durchmesser

500150001	Tyre Watch Set Aprilia, Ducati, Guzzi	199,00 €
	Ducati: alle Modelle ab 1991	
	Moto Guzzi: Centauro / Daytona / V11 / Cali EV '00 / Brevia 1100 / Griso 1100 / Norge	

### Tyre Watch Set für Ventile mit 11 mm Durchmesser

500150002	Tyre Watch Set Aprilia, Cagiva, Guzzi	199,00 €
	Moto Guzzi: Brevia 750 i.e.	



nur **199,-€**



**1** Die Radsensoren überwachen permanent den Reifenfülldruck und die Reifentemperatur.

**2** Druck & Temperatur-Übertragung zum Display mittels Funktechnologie (einmaliger Code).

**3** Das Display dekodiert die gemessenen Werte und zeigt sie in Echtzeit an. Der Alarm wird optisch (LED) im Falle von niedrigem Luftdruck angezeigt.

Das Display wird mit verschiedenen Haltern geliefert, so dass es an jeden Lenker angebaut werden kann. Zusätzlich sind noch Abstandshalter zur Montage an Gabelbrücken oder Verkleidungen dabei.

Die Bedienung des Tire Watch ist kinderleicht: Standardmäßig wird der Druck der beiden Reifensensoren angezeigt. Die Geber senden alle 5 Sekunden Daten an das Display. Dadurch haben die Batterien der Geber eine Lebensdauer von 8-10 Jahren. Auch das Display läuft mit Batterien. Dadurch brauchen Sie **keine Extrakabel** verlegen!

Mit einem Druck auf den linken Knopf im Display schaltet die Anzeige auf die aktuelle Reifen-Innentemperatur um. Somit können Sie jederzeit sehen, ob der Reifen schon seine Betriebstemperatur erreicht hat. Das interessiert nicht nur Rennfahrer, sondern ist auch für den ambitionierten Kurvenrüber ein wichtiger Wert. Im Rennbetrieb können Sie an Hand der Temperatur sogar Ihre Reifenmischung optimal an die Strecke anpassen.

Sowohl für den Luftdruck als auch für die Reifentemperatur lassen sich individuelle Grenzwerte einprogrammieren, um eine Warnung bei einem Druckabfall oder bei einer starken Temperaturerhöhung zu bekommen.

Zusätzlich zeigt das Display die aktuelle Außentemperatur an und gibt ab 3° C eine Frostwarnung aus. Selbstverständlich wird eine deutsche Bedienungsanleitung mitgeliefert.

**Warten Sie nicht länger, holen Sie sich jetzt Ihr Sicherheitsplus!**

Da die Einsatzmöglichkeit von Tire Watch nur vom Durchmesser der Ventil-Bohrung abhängt, ist das System natürlich auf vielen verschiedenen Marken und Modellen verwendbar.

Unten präsentieren wir eine Modellliste der gängigsten Motorräder für die Tire Watch eingesetzt wird. Sollte Ihre Maschine nicht dabei sein, so messen Sie einfach die Ventil-Bohrung in Ihrer Felge aus und bestellen dann je nach Größe die 8,5 mm bzw. die 11,5 mm Tire Watch Ausführung.

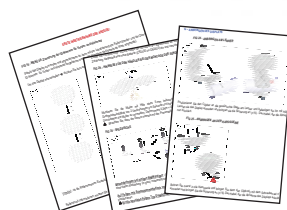

Die Installation und Einrichtung sowie die normale Bedienung mit nur zwei Knöpfen wird Ihnen in der reich bebilderten, zwölfseitigen deutschen Anleitung umfassend erklärt.

Hersteller	Ventil Ø 8,5	Ventil Ø 11,5	Ausschließlich Tubeless-Reifen
			Für die Montage auf Spezial-Felgen (OZ-Racing, Marchesini, Marvic) Messen Sie bitte den Ventildurchmesser bevor Sie sich für ein Kit entscheiden (8,5 oder 11 mm)
<b>Aprilia</b>	■	■	Caponord 1000 ETV / Tuono / RSV 1000 – 1000R (2005) / Falco 1000 SL / Futura RST1000 / Shiver 750 für folgende Motorräder mit OZ-Racing-Felgen : RSV 1000 R & Tuono (< 2005) ; R Factory, die Originalen 11,5 mm Dichtringen behalten. 50 SR / Atlantic 500 / 125 – 300 Leonardo / 500 Scarabeo / 650 Pegaso Strada
<b>Benelli</b>	■	■	900 Tornado TRE / TNT – Sport - Café Racer – Titanium
<b>Bimota</b>	■	■	600 YB9 SRI / 900 DB / 900 Mantra / 1000 DB5 Mille / 1000 SB8 K / 1000 TESI 2D / 1000 YB11 / 1100 SB 6R
<b>BMW</b>	■	■	F 650 CS / R 850R – R 1150R (Rockster) / R 850RT – R 1150 RT / R 1100 S (BoxerCup Replica) / K 1200 LT / K1200 GT / R 1200C / K 1200RS / R 1200 CL / R 1200GS
<b>Buell</b>	■	■	XB9R / XB9S / XB9SX City Cross / 1200 M2 Cyclone / 1200 S1 Lightning / S1 Xhite Lightning / S3 Thunderbolt / X1 Lightning / X1W White Lightning / XB12R / XB12S
<b>Cagiva</b>	■	■	Raptor 650 - 1000 / Navigator 1000
<b>Ducati</b>	■	■	Monster 600 - 620 - 750 - 800 - 900 - 1000 DS / Multistrada 620 - 1000 DS / SS 600 - 750 - 800 - 900 – 1000DS / 748 / 749 / 888 / 916 / 944 ST2 / 996 / 998 / 999 / ST3 / ST4
<b>Harley Davidson</b>	■	■	VRSCR Street Rod
<b>Honda</b>	■	■	CBF 600 - 900 - 1000 - 1300 / CBR 600 - 900 - 1000 - 1100 / 650 NT Deauville / 750 CB Seven-fifty / 750 VFC / 750 VFC2 / 750 VFR F / 750 VT C / 800 pacific Coast / 800 VFR / 1000 CB1 F (big one) / 1000 VTR / 1000 XL V / ST Pan European 1100 – 1300 / 1100 VTC / 1300 VTX S / 1500 GL C-C2 (F6C) / 1500 GL SE Golwing / 1800 GL Goldwing (abgewinkelte Ventile) / 1800 VTX C / Silver Wing 600
<b>Hyosung</b>	■	■	Comet 650
<b>Kawasaki</b>	■	■	600 Eliminator / ZX (6R& 6RR) - 636 R - (7R & 7RR) - 9R - 10R - 12R / ZZR 600 - 1100 - 1200 - 1400 / 750 Z / 750 ZS / 750 ZR (7 & 7S) / 1000 GTR / 1000 KLV / 1000 Z / 1100 GPZ / ZRX 1100 / 1200 (R & S) / VN 1500 - 1600 - 2000 / ER6 (N & F)
<b>KTM</b>	■	■	Duke / 990 Super Duke / 950 Supermoto / SM tubless
<b>Moto Guzzi</b>	■	■	1000 Daytona RS / 1000 V10 Centauro / 1100 V11 / California EV 1100 / Brevia 1100 / Griso 1100 / Norge 1200 750 Brevia ie
<b>MV Agusta</b>	■	■	Brutale 750 – 910 / F4 750 - 1000
<b>MZ</b>	■	■	1000SF / 1000S / 1000ST
<b>Piaggio</b>	■	■	Beverly 500 / X8 / X9 Evolution 125 – 500
<b>Suzuki</b>	■	■	GSF 600 - 1200 / GSX 600 (F&R) - 750 (F&R) - 1000 R - 1100 R - 1200 - 1300 R – 1400 / DL Vstorm 650 - 1000 / SV 650 - 1000 / 800 VX / VZ 800 - 1600 / 1000 TL / 1500 VL
<b>Triumph</b>	■	■	Speed Four / Daytona 650 / Daytona 955i / Speed Triple bis 2004 / Sprint ST / Trophy / Rocket III
<b>Voxan</b>	■	■	Street Scrambler / Roadster New and Limited / Café Racer / Black Magic / Charade
<b>Yamaha</b>	■	■	Fazer 600 - 1000 / 600 XJ / YZF R6 - R7 – R1 / 660 SZR / TDM 850 - 900 / 850 TRX / 900 GT / 900 XJS / 1100 BT / XJR 1200 – 1300 / 1300 FJR / XV 1600 – 1700 / 1700 MT 01 / 500 TMAX

Natürlich sind alle Tire Watch Set-Teile auch als Ersatzteile lieferbar. Egal ob Sie nach ein paar Jahren nur frische Batterien brauchen oder durch einen Unfall ein neues Vorderrad benötigen - Sprechen Sie uns an.





## motogadget

Faszinierende Instrumente und Zubehör "made in Germany"

"high class instruments" - dies ist der permanente Anspruch den motogadget an sich als führender Hersteller von **hochwertigen Instrumenten und elektronischem Zubehör** für Motorräder hat.

Dazu zählen neben der ausgeprägten Funktionalität der Produkte vor allem ein hervorragendes Produktdesign, hochwertiges Material, beste Fertigungsqualität, Zuverlässigkeit und Langlebigkeit.

Produkte von motogadget zeichnen sich durch einen hohen Grad an technischer Innovation aus. Sei es einfach durch die extreme Verkleinerung von Instrumenten und Komponenten oder durch völlig neue Entwicklungen im Zubehörbereich, die es so nur bei motogadget gibt. Dazu zählen z.B. MultiView, m-Lock, m-CAN usw.

Alle Produkte werden von motogadget in Deutschland entwickelt und produziert. Nicht ohne Grund werden die innovativen Produkte von motogadget auch erfolgreich nach Japan exportiert - einer der anspruchsvollsten Märkte der Welt.

Eröffnen wir den Gang durch die Welt von motogadget mit einem sehr interessanten Drehzahlmesser / Tacho / Schaltblitz Kombiinstrument:



### motoscope mini, mit ABE

Das motoscope mini ist ein extrem kleines, digitales Multifunktions-Instrument. Das von uns eigens dafür entwickelte LED-Display stellt eine absolute Neuheit im Instrumentenbereich dar. 251 ultrahelle LEDs bilden eine nahezu randlose, sehr gut ablesbare Display-Fläche. Nur diese innovative, aufwendige Technologie ermöglicht eine maximale Anzeigefläche bei minimalen Gehäuseabmessungen.

Der Clou: das Display des motoscope mini kann die Zahlenwerte nicht nur von links nach rechts, sondern auf Wunsch auch von oben nach unten anzeigen. Somit kann das Instrument auch hochkant angebaut werden.

Das motoscope mini ist mit den meisten originalen elektronischen Tachosensoren der Fahrzeughersteller kompatibel. Für alle anderen Fahrzeuge ist ein Tachosensor im Lieferumfang enthalten.

#### Funktionen:

- Tachometer (km/h oder Meilen)
- Drehzahlmesser (LED-Balken u. numerisch)
- Drehzahlwarnung
- Tageskilometer
- Gesamtkilometer (einstellbar)
- Fahrzeitanzeige

Abmaße: 59 mm x 21,5 mm x 13 mm, Gewicht ca. 32 Gramm.

Das CNC-gefräste Alu-Gehäuse ist in folgenden Ausführungen erhältlich: Schwarz eloxiert, silber eloxiert, hochglanz-polier.

#### motoscope mini Kombiinstrument, mit ABE

300283001	motoscope mini, schwarz	225,00 €
300283002	motoscope mini, silber	225,00 €
300283003	motoscope mini, polier	225,00 €

Um das motoscope mini zu montieren gibt es diverse Halter, die wir auf der nächsten Seite präsentieren.

Wenn sie aber keine Halter verwenden möchten, sondern das Instrument direkt an Lenker, Gabel, Rahmen oder anderen Stahlteilen befestigen möchten, dann können Sie dafür den motogadget Einschweißhalter verwenden: 100% Passform, 0% störende Halter.

#### motoscope mini Einschweißhalter, Edelstahl

300283029 msm Einschweißhalter, VA 49,00 €



## Gabelbrücke V11, CNC gefräst

Schon vorbereitet für ein motogadget mini Instrument



Passend zum motogadget motoscope mini Kombiinstrument bieten wir Ihnen eine CNC gefräste Gabelbrücke für die Moto Guzzi V11 Gabel an. Mit dieser Brücke wird der Lenker zurück gesetzt. So kann man zum Einstellen der Lenkgeometrie die Gabelholme vor dem Lenker durch schieben. Deshalb eignet sich die Gabelbrücke nicht nur für V11 Guzzis, sondern besonders für Umbauten von älteren Guzzis mit Tonti Rahmen und Moto Guzzi Modellen mit dem kurzem Steuerkopf

In der Mitte der Gabelbrücke ist schon eine passgenaue Aussparung für das motoscope mini eingelassen. Das originale Zündschloss kann, wie der originale Lenker inkl. Züge & Kabel, weiterhin verwendet werden. Die Gabelbrücke ist aus schwarz eloxierten Alu gefertigt und wird inkl. den abgebildeten Riser geliefert. Ein Lenker bzw. ein motogadget Instrument gehören nicht zum Lieferumfang.

Eine ABE ist nicht vorhanden aber es wird ein Materialgutachten und Briefkopien von bereits erfolgten Eintragungen für die Einzelabnahme mitgeliefert.

### CNC Gabelbrücke für V11 Gabel, mit motoscope Aussparung

500309010 Gabelbrücke für V 11 Gabel 390,00 €  
Zubehör für motoscope mini, inklusive Riser, ohne Lenker und Instrument

Die Gabelbrücke ist auch ohne motoscope Aussparung erhältlich:

500309020 Gabelbrücke für V 11 Gabel 390,00 €  
Inklusive Riser, ohne Lenker



300283022



300283020



300283024



300283023



300283027



300283026

Um die motogadget mini Instrumente zu befestigen, gibt es verschiedene Halterungen:

Das Handle Bar Clip Kit kann ein Instrument (motoscope / motosign mini oder sure shift) an einem Lenker (1" oder 22 mm) fixieren.

Die Haltebleche A und C nehmen jeweils ein motoscope mini auf. Bei Typ C sind auch noch Halte-Bohrungen für ein zusätzliches motosign mini vorhanden. Die Bleche sind aus 2,5 mm starken Aluminium und können nach eigenen Vorstellungen abgelängt, gebohrt und angepasst werden.

### motogadget mini Instrumenten Halter

300283017	msm Handle Bar Clip Kit 22mm, schwarz	59,00 €
300283018	msm Handle Bar Clip Kit 22mm, silber	59,00 €
300283019	msm Handle Bar Clip Kit 22mm, poliert	59,00 €
300283020	msm Handle Bar Clip Kit 1", schwarz	59,00 €
300283021	msm Handle Bar Clip Kit 1", silber	59,00 €
300283022	msm Handle Bar Clip Kit 1", poliert	59,00 €
300283023	msm Halteblech A, schwarz	26,00 €
300283024	msm Halteblech A, silber	26,00 €
300283025	msm Halteblech A, poliert	29,00 €
300283026	msm Halteblech C, schwarz	26,00 €
300283027	msm Halteblech C, silber	26,00 €
300283028	msm Halteblech C, poliert	29,00 €



## motogadget motosign mini

### Minituarisierte Kontrolleleuchteneinheit

Das extrem kleine motosign mini ist die passende Kontrolleleuchteneinheit zum motoscope mini. Das CNC-gefräste Aluminium-Gehäuse ist komplett vergossen und schützt die Elektronik gegen Wasser und Vibration.

Die fünf ultrahellen LEDs sind frei belegbar. LED Farben:

- 2 x Gelb für Blinker links/rechts oder  
1 x gelb Blinker und 1x gelb Warnleuchte
- 1 x Grün für Neutral
- 1 x Blau für Fernlicht
- 1 x Rot für Warnleuchte

Abmaße: 46 mm x 7 mm x 13 mm, Länge des Anschlusskabels ca. 50 cm, zwei Gewindebohrungen M3 an der Rückseite, Gewicht mit Kabel ca. 18 gr. Inklusive integrierter Vorwiderstände für den 12 Volt Betrieb.

### motosign mini Kontrolleleuchteneinheit

300283005	motosign mini, silber	81,00 €
300283006	motosign mini, poliert	81,00 €
300283004	motosign mini, schwarz	81,00 €



## motogadget SureShift

### Ganganzeige mit eingebauten 2 stufigen Schaltblitz

Das schlichte, neutrale Design und die kompakten Abmessungen von lediglich 33 mm im Durchmesser und 14,5 mm in der Höhe machen den SureShift zu einem idealen Zubehör für jedes Fahrzeug.

Das hochwertige Aluminium-Gehäuse wird aus dem Vollen gedreht und seine Oberfläche schwarz eloxiert oder hochglanzpoliert. Die Elektronik ist im Gehäuse komplett vergossen und zuverlässig gegen Wasser, Staub und Vibration geschützt.

Er wird mit einem original am Fahrzeug vorhandenen, kompatiblen elektronischen Tachogebner oder einem zusätzlich angebrachten Tachogebner verbunden (Tachogebner-Kit optional erhältlich). Ebenso wird ein Drehzahlsignal von der Zündbox oder der Zündspule eingespeist. Für die zwei Schaltblitzstufen wird jeweils ein Drehzahlwert in das Gerät einprogrammiert.

Zusätzlich ist ein Drehzahlring aktivierbar, der die Drehzahl als LED-Ring darstellt. Er dient nicht zur Darstellung eines absoluten Wertes sondern um die Distanz des aktuellen Drehzahlwertes zu der eingestellten Schaltblitzdrehzahl optisch erfassbar zu machen. Dies bedeutet, wenn der Kreis geschlossen ist, hat die Drehzahl den eingestellten Schaltblitzwert erreicht.

### Lieferumfang:

SureShift mit ca. 55 cm Anschlusskabel, Minitaster, 2 Befestigungsschrauben M3 mit Unterlegscheibe, Lastwiderstand für OEM-Tachosenoren, ausführliche deutsche Anbau- und Bedienungsanleitung.



### ShureShift Ganganzeige

300283132	SureShift (ohne Sensor M5) schwarz	139,00 €
300283133	SureShift (ohne Sensor M5) poliert	139,00 €

### Halteblech für SureShift

300283134	Halteblech SureShift schwarz	19,00 €
300283135	Halteblech SureShift poliert	25,00 €

### Speedo Sensor Kit M5

300283127	Tachosensor M5 (Reed-Kontakt)	21,00 €
-----------	-------------------------------	---------

## motogadget MultiView

### CNC Spiegel links mit integriertem motoscope mini

Der MultiView ist ein hochwertiger, CNC-gefräster Billetspiegel mit integriertem **motoscope mini Instrument**. Diese Kombination ermöglicht den kompletten Wegfall von Instrumentenpanels oder Gehäusen aus dem Sichtbereich.

Das Instrument ist komplett hinter dem Spiegelglas eingelassen. Es ist keine separate Steuerbox nötig. Alle notwendigen Zuleitungen werden vom Lenker über eine versteckte Nut im Spiegelarm, durch das Kugelgelenk in den Spiegel geführt. Alle Funktionen entsprechen genau denen des motoscope mini.

Die Anzeige kann so eingestellt werden, dass die Spiegel nach oben oder unten, links oder rechts oder hochkant montiert werden können. Ganz so wie Sie es benötigen.

**ACHTUNG!** Immer den passenden Spiegelarm dazu bestellen!  
**Keine Straßenzulassung**, nur für Showbikes oder Export!

Technische Daten des Spiegels:

Länge/Breite/Tiefe des Spiegels ohne Arm: 116 mm x 68 mm x 20 mm, Gewicht: ca. 250 g, Länge Zuleitung ca. 140 cm

## motogadget ActiveView

### CNC Spiegel rechts mit integriertem motosign mini

Der ActiveView ist der passende Billetspiegel zum Multiview für die rechte Seite. Es sind 5 Kontroll-LEDs hinter dem Spiegelglas integriert.

Er besitzt die gleiche Form und das Glas hat die selbe Farbe und Beschichtung wie der Multiview. Die Funktionen der Leuchten entsprechen dem motoscope mini.

**ACHTUNG!** Immer den passenden Spiegelarm dazu bestellen!  
**Keine Straßenzulassung**, nur für Showbikes oder Export!

Technische Daten des Spiegels:

Länge/Breite/Tiefe des Spiegels ohne Arm: 116 mm x 68 mm x 20 mm, Gewicht: ca. 250 g, Länge Zuleitung ca. 140 cm

## motogadget MasterView

### CNC Spiegel rechts, normale Ausführung

Der MasterView entspricht dem ActiveView in Aussehen und Abmaßen. Nur sind hier keine Kontrollleuchten integriert.

**ACHTUNG!** Immer den passenden Spiegelarm dazu bestellen!

## motogadget Spiegelarme

### CNC gefräste Haltearme für motogadget Spiegel

Die passenden Spiegelarme für MultiView, ActiveView und MasterView bieten wir als universellen Spiegelarm in zwei Längen und als spezielle Ausführung für Harley Davidson™ an. Alle Arme besitzen eine Nut für evtl. Anschlusskabel.

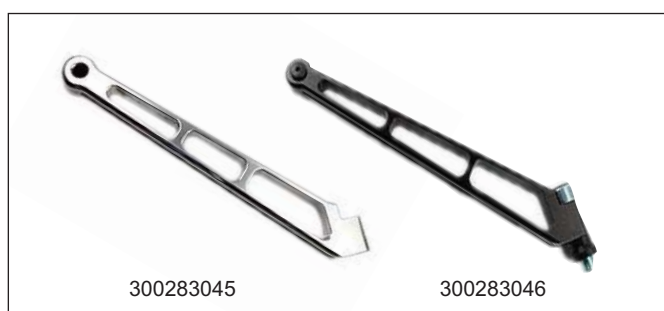

### MultiView Spiegel links inkl. Instrument

300283030	MultiView (links), schwarz	369,00 €
300283031	MultiView (links), silber	369,00 €
300283032	MultiView (links), poliert	389,00 €



### ActiveView Spiegel rechts inkl. Kontrollleuchten

300283033	ActiveView (rechts), schwarz	109,00 €
300283034	ActiveView (rechts), silber	109,00 €
300283035	ActiveView (rechts), poliert	129,00 €

### MasterView Spiegel rechts inkl. Kontrollleuchten

300283036	MasterView (rechts), schwarz	89,00 €
300283037	MasterView (rechts), silber	89,00 €
300283038	MasterView (rechts), poliert	109,00 €

### motogadget Spiegelarme inkl. Befestigungsschraube

300283043	Spiegelarm 125 mm, schwarz	32,00 €
300283044	Spiegelarm 125 mm, silber	32,00 €
300283045	Spiegelarm 125 mm, poliert	39,00 €
300283046	Spiegelarm 150 mm, schwarz	32,00 €
300283047	Spiegelarm 150 mm, silber	32,00 €
300283048	Spiegelarm 150 mm, poliert	39,00 €
300283039	Spiegelarm H-D/Custom links, black	75,01 €
300283040	Spiegelarm H-D/Custom rechts, black	75,01 €
300283041	Spiegelarm H-D/Custom links, poliert	75,01 €
300283042	Spiegelarm H-D/Custom rechts, poliert	75,01 €







## motoscope tiny

49mm Rundinstrument mit LED Anzeige und -Leuchten

Das motoscope tiny ist ein sehr kleines Rundinstrument, das die Geschwindigkeit digital misst und über einen Schrittmotor und Zeiger präzise analog anzeigt.

Durch den kleinen **Einbaudurchmesser von 49 mm** und einer **Einbautiefe von nur 24 mm** erschließen sich völlig neue Möglichkeiten der Integration in ein Fahrzeug. Das Gehäuse aus Aluminium wird aus dem Vollen gefertigt und ist 100% wasserdicht und vibrationsfest. Raffinierte Technik macht den klassischen Look ohne Kompromisse möglich. Das Ziffernblatt kommt ganz ohne Displayausschnitt und LCD aus.

Die Anzeige von digitalen Werten übernimmt ein LED Display, das im ausgeschalteten Zustand nicht sichtbar ist. Es leuchtet erst im eingeschalteten Zustand durch das Ziffernblatt. So wirkt das motoscope tiny sehr harmonisch, überzeugend im Classic-Style und nutzt digitale Technik extrem unauffällig.

### Funktionen:

- Geschwindigkeitsanzeige bis 200 km/h (oder mph) durch Zeiger - darüber erfolgt die Anzeige auf LED Display bis 999 km/h (oder mph)
- Tageskilometer (Km oder mi)
- Gesamtkilometer (Km oder mi)
- maximale Geschwindigkeit (km/h oder mph)
- Uhrzeit, Bordspannung
- 4 LED-Kontrollleuchten

### motoscope tiny

300283049	motoscope tiny, schwarz	235,00 €
300283050	motoscope tiny, poliert	235,00 €



## mst speedster & vintage

motoscope tiny im Classic-Look / Streamline-Design

Speziell für Oldtimer bzw. Motorräder im Retro Stil gibt es das motoscope tiny auch in Versionen mit klassisch aussehenden Ziffernblatt im Streamline-Design.

Das **mst speedster** besitzt einen Zeiger aus **gebürsteten Edelstahl** und ist mit Außenring in chrom oder schwarz erhältlich.

Beim **mst vintage** sind der Schraubring und Zeiger aus **massivem Messing**. Der handgearbeitete, Used-Look ist bei jedem Instrument etwas unterschiedlich und macht es zu einem Unikat.

Die technischen Funktionen entsprechen dem motoscope tiny.

### mst (motoscope tiny) speedster & vintage

300283154	mst speedster (Retro), poliert	235,00 €
300283155	mst speedster (Retro), schwarz	235,00 €
300283156	mst vintage (Retro), messing	289,00 €



Auch für die motoscope tiny und mst Instrumente gibt es wieder viele Halter und Befestigungsmöglichkeiten. Interessant ist die Top clamp Lenkerbefestigung. Passt mit 85 x 33 mm Lochabstand auf die meisten Gabelbrücken von Spiegel, ABM, LUCAS etc.

### mst Lenkerhalter, Bleche und Becher

300283057	mst Top Clamp 22mm, poliert	129,00 €
300283056	mst Top Clamp 22mm, schwarz	129,00 €
300283052	mst Aussenbecher A, poliert	30,00 €
300283051	mst Aussenbecher A, schwarz	30,00 €
300283055	mst Einschweissbecher VA	49,00 €
300283054	mst Halteblech A, poliert	29,00 €
300283053	mst Halteblech A, schwarz	26,00 €

## motoscope classic

### 80mm Kombi-Rundinstrument im klassischen Stil

Das motoscope classic ist ein hochwertiges digitales Multifunktionsinstrument mit analoger Drehzahlanzeige (Schrittmotor) im klassischen Rundgehäuse. Das weiße Ziffernblatt und der rote Zeiger stellen den analogen Drehzahlmesser dar. Ähnlichkeiten mit klassischen italienischen Instrumenten sind beabsichtigt. Das 2 zeilige Display dient zur Anzeige für alle anderen Funktionen.

Das Design fügt sich stilistisch in jeden Umbau und jedes Fahrzeug, egal ob es sich um echte Klassiker, Youngtimer, Custombikes, Streetfighter, Tourer oder Sportler handelt. Ebenso ist das motoscope classic für Trikes, Sportwagen, Kitcars usw. bestens geeignet.

Moderne Digitaltechnik, hochwertige Materialien, Endmontage in Handarbeit und eine intensive Qualitätskontrolle garantieren höchste optische und funktionale Qualität ‚made in Germany‘.

Das motoscope classic ist mit schwarzem oder silber eloxiertem Gehäuse erhältlich. Der Schraubring ist passend eloxiert. Optional ist ein polierter Schraubring erhältlich. Das Ziffernblatt ist mit 8K, 10k und 14K Skala erhältlich.



#### Funktionen:

- Drehzahlmesser analog mit Skala -8/-10/-14 krpm und numerisch bis 20 krpm
- Grenzbereichsdrehzahlwarnung / Schaltblitz
- Tachometer, Ganganzeige
- Tageskilometer, Gesamtkilometer (einstellbar),
- Fahrzeit, Zeit 0-100 km/h
- 4 Kontroll-LEDs zum Teil mit Mehrfachfunktion.
- Bordspannung, Innovative Skalenbeleuchtung
- Optionaler Anschluss von 2 x Temperatur- und 1 x Öldrucksensoren
- Diverse Durchschnitts- und Maximalwerte, 2 x Temperatur, 1 x Druck usw.



Durch die innovative, ganzflächige Hintergrundbeleuchtung wird für das Ziffernblatt die maximale Fläche genutzt.



Die Original vorhandene Tachosensoren können meist weiter verwendet werden. Eine Kalibrierung des Tachos ist durch seine Lernfunktion möglich.

#### Abmaße:

Einbaudurchmesser 80 mm, Gesamtdurchmesser 85 mm, Tiefe ohne Kabelverschraubung 34 mm, Gewicht ohne Kabel beträgt ca. 230 Gramm

#### Lieferumfang:

motoscope classic mit ca. 55 cm Anschlusskabel, komplette Steckverbindung, Tachosensor M5 mit 150 cm Anschlusskabel, 2 x Magnet, ausführliche Anbau- und Bedienungsanleitung. ACHTUNG: der notwendige Taster ist NICHT im Standardlieferumfang enthalten. Sie können z.B. den Lichthupenschalter umbauen. Optional bieten wir dafür die m-Switch Taster an.

#### motoscope classic, Gehäuse silber

300283065	Bis 8.000, Ring silber	458,99 €
300283064	Bis 8.000, Ring poliert	458,99 €
300283067	Bis 10.000, Ring silber	458,99 €
300283066	Bis 10.000, Ring poliert	458,99 €
300283069	Bis 14.000, Ring silber	458,99 €
300283068	Bis 14.000, Ring poliert	458,99 €

#### motoscope classic, Gehäuse schwarz

300283058	Bis 8.000, Ring schwarz	458,99 €
300283059	Bis 8.000, Ring poliert	458,99 €
300283060	Bis 10.000, Ring schwarz	458,99 €
300283061	Bis 10.000, Ring poliert	458,99 €
300283062	Bis 14.000, Ring schwarz	458,99 €
300283063	Bis 14.000, Ring poliert	458,99 €

Um das motoscope classic zu befestigen, bieten wir Ihnen viele verschiedene Halter an. Darunter auch die sehr schicken Streamline-Becher. Die ganzen Halterungen finden Sie auf der folgenden Seiten. Bitte blättern Sie um.



## chronoclassic

### 80mm Kombi-Rundinstrument schwarz

Das chronoclassic ist technisch identisch mit dem motoscope classic. Die Abmessungen, Funktionen und das Montagezubehör sind gleich. Die Unterschiede zum motoscope classic sind die weissen Zahlen auf schwarzem Ziffernblatt in einem Design, das an die alten Smiths Instrumente angelehnt ist.

Entsprechend ist der Zeiger des analogen Drehzahlmessers weiss lackiert und dessen Aluminiumnabe extra poliert. Letzteres harmonisiert mit dem polierten Aussenring, mit dem das chronoclassic als Standardausführung ausgeliefert wird.

Eine weitere Variante betrifft das LCD-Display. Die Standardausführung wird immer mit einem LCD mit grünem Hintergrund geliefert. Das grüne LCDisplay ist auch bei direkter Sonneneinstahlung sehr gut ablesbar. Das dunkle LCD der ‚DarkEdition‘ ist bei hellem Lichteinfall schlechter ablesbar, sieht aber harmonischer aus.

**Funktionen:** siehe motoscope classic.



### chronoclassic, grünes LCD

300283070	Bis 8.000 (grünes LCD)	479,00 €
300283071	Bis 10.000 (grünes LCD)	479,00 €
300283072	Bis 14.000 (grünes LCD)	479,00 €

### chronoclassic ‚DarkEdition‘, schwarzes LCD

300283073	Bis 8.000 (schwarzes LCD)	479,00 €
300283074	Bis 10.000 (schwarzes LCD)	479,00 €
300283075	Bis 14.000 (schwarzes LCD)	479,00 €



Auf Wunsch kann das Instrument auch mit einem schwarz eloxierten Ring geordert werden. Geben Sie diesen Sonderwunsch bei Ihrer Bestellung unbedingt mit an - Wir werden dann für Sie solch ein Instrument extra besorgen. Daher wäre eine längere Lieferzeit möglich.



Das Schmuckstück aus dem Halter-Repertoire für motoscope classic und chronoclassic ist ohne Zweifel der Streamline-Becher für die Lenkermontage.

Das ist ein tropfenförmiger, aufwendig aus dem Vollen gedrehte / gefräste und hochglanzpolierter Becher in Custom-Optik. Er ermöglicht eine stabile Befestigung mittels Lenkerschelle an 1 Zoll/Inch (25,4 mm) Lenkern.

Ein echter Eye-Catcher für jedes Custombike.



### Streamlinebecher für die Lenkermontage

300283080	Alu-Becher für 1" Lenker, poliert	175,00 €
-----------	-----------------------------------	----------

## series classic Halterungen & Zubehör

Becher und Halbleche für motoscope classic und chronoclassic

### Instrumentenbecher msc A

Aussenbecher zur Montage der Classic - Serie mit unseren entsprechenden Halblechen oder an originalen Cockpits bzw. Instrumentenhaltern. Für die Verwendung im Sichtbereich mit unseren Halblechen oder anderen Haltern empfohlen

Aus dem vollen Aluminium gedreht, gebohrt und eloxiert bzw. poliert. Aussendurchmesser 85 mm, Innendurchmesser 80,1 mm, Höhe 30,5 mm.

300283081	msc A, schwarz	40,00 €
300283082	msc A, silber	40,00 €
300283083	msc A, poliert	40,00 €



300283082

### Halbleche msc A / B / C / HD

Hergestellt aus Aluminiumblech, fein gebürstet und eloxiert, sind die motogadget Universalhaltebleche msc A, msc B und msc C eine ideale Möglichkeit zur Montage der Classic-Serie.

motogadget Halbleche werden inclusive der drei Edelstahlschrauben zur Befestigung des motoscope classic / chronoclassic geliefert.

Die Montage erfolgt durch die Klemmung mittels Becher. Daher wird die Verwendung des Instrumentenbecher msc A empfohlen.

#### Typ msc A und msc B

Gesamtlänge 185 mm (zum Ablängen und Bohren nach eigenem Bedarf), Breite 85 mm.

#### Typ msc C

Gesamtlänge 185,5 mm (zum Ablängen und Bohren nach eigenem Bedarf), Breite 120 mm

#### Typ msc HD

Zur Befestigung des motoscope classic und Chronoclassic an H-D Sporster.

Gesamtlänge 103 mm, Breite 120 mm

### motogadget Halbleche msc A - HD

300283085	msc A, schwarz	24,00 €
300283086	msc A, silber	24,00 €
300283087	msc B, schwarz	24,00 €
300283088	msc B, silber	24,00 €
300283089	msc C, schwarz	26,00 €
300283090	msc C, silber	26,00 €
300283091	msc H-D, schwarz	26,00 €
300283092	msc H-D, silber	26,00 €

### Zusatzsensoren für motoscope classic und chronoclassic

Die Classic - Serie bietet als Option das Messen von maximal zwei Temperatur- und einem Öldrucksensoren an. Damit können Sie gleichzeitig die Lufttemperatur und den Öldruck und -temperatur überwachen. Damit Sie diese Mehrwert-Funktionen verwenden können, benötigen Sie die unten aufgelisteten Sensoren. Diese Bauteile sind schon optimal auf die classic Instrumente abgestimmt und können sofort eingebaut werden.



300283097

Öldrucksensor zur Messung des Öldrucks zwischen 0-10 bar.

Gesamtlänge 80 mm, maximaler Durchmesser beträgt 46 mm

300283097 M10 x 1 6,00 €



300283093

Sehr kleiner Lufttemperatursensor für die Messung von der Umgebungstemperatur.

Ca. 30 cm Anschlussleitung

300283093 Geber 18,00 €



300283094

Temperatursensor aus Messing für Öl und Wasser. Messbereich geht von 40-150° C.

Anschluß M 10 x 1 (konisch)

300283094 M10 x 1 19,00 €



300283095

Temperatursensor aus Messing für Öl und Wasser. Messbereich geht von 40-150° C.

Anschluß M 14x1,5

300283095 M14 x 1,5 22,25 €

### Montagebügel msc VA

Preiswerte Möglichkeit zur Klemmung des Instruments, deren rückwärtiger Bereich ausserhalb des Sichtbereichs liegt. Wie z.B. an Halblechen oder Konsolen. Innendurchmesser 80,1 mm.

300283084 msc VA 20,00 €



300283084



300283096

Temperatursensor aus Messing für Öl und Wasser. Messbereich geht von 40-150° C.

Anschluß M 18 x 1,5

300283096 M18 x 1,5 32,00 €



300283085

300283088

300283090

300283091





## motoscope light Kombiinstrument mit digitalem LED Leuchtband

Das motoscope light ist ein kompaktes, leichtes Multifunktionsinstrument. Es zeigt jeden Wert mit einer sehr großen Genauigkeit an und überzeugt im Design mit einem modernen, eigenständigen Stil. Die Drehzahl wird über ein **LED-Leuchtband** angezeigt. In dem Display alle anderen Funktionen. Und der Clou: Die Helligkeit regelt sich durch die **automatische Leuchtstärkenanpassung** von selbst.

Das motoscope light ist hervorragend geeignet für Umbauten, Eigenbauten, Streetfighter, Cafe Racer, Racer und alle anderen individuell gestalteten Motorräder. motoscope light bedeutet: viele Funktionen in einem kleinen, präzisen und besonders attraktiv gestaltetem Instrument.

Das hochwertige Aluminium-Gehäuse wird auf CNC-Maschinen aus dem Vollen gefräst und seine Oberfläche schwarz oder Alu-Natur eloxiert. Eine hochglanz-polierte Version ist ebenfalls erhältlich. Das Gehäuse ist komplett abgedichtet und schützt die Elektronik gegen Witterung, Wasser und Staub. Alle Versionen haben einen Ausgang für externe Schaltblitze wie z.B. den motogadget LED-Cluster.

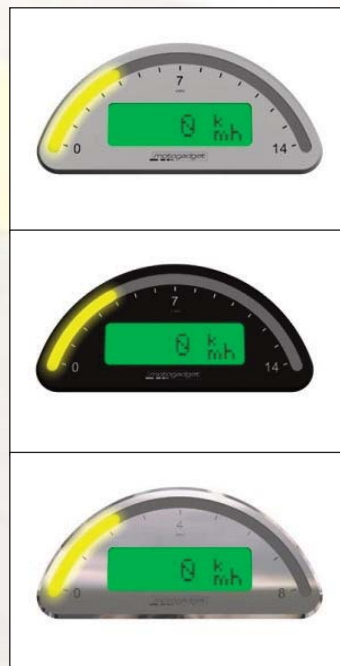

### Funktionen:

- Drehzahlmesser über LED-Band mit Skala  
-8/-10/-14 krpm und numerisch bis 20 krpm
- Drehzahlwarnung
- Tachometer (kmh/mpH)
- Ganganzeige
- Tageskilometer / Gesamtkilometer (einstellbar)
- Fahrzeit, Bordspannung
- Zeit 0-100 km/h, Beschleunigung
- Diverse Durchschnitts- und Maximalwerte
- Externer Schaltblitzausgang.

Abmaße: 120 x 57 x 30 mm, ca. 215 Gramm

### Lieferumfang:

motoscope light, Tachosensor M5 Reedkontakt, 2x Magnete, Steckerkit, Mini-Taster, Ballastwiderstand

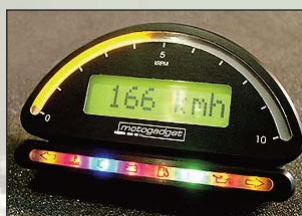

### motoscope light, silber

300283101	Bis 8.000	339,00 €	<input type="checkbox"/>
300283102	Bis 10.000	339,00 €	
300283103	Bis 14.000	339,00 €	

### motoscope light, schwarz

300283098	Bis 8.000	339,00 €	<input checked="" type="checkbox"/>
300283099	Bis 10.000	339,00 €	
300283100	Bis 14.000	339,00 €	

### motoscope light, poliert

300283104	Bis 8.000	349,00 €	<input type="checkbox"/>
300283105	Bis 10.000	349,00 €	
300283106	Bis 14.000	349,00 €	

## motosign

### Kontrollleuchteinheit mit 8 superhellen LEDs

Das motosign stellt die passende Kontrollleuchteinheit zum motoscope light dar. Es nimmt die äußeren Merkmale des Instruments auf und **bildet mit diesem eine perfekte Einheit**. Das hochwertige Alu-Gehäuse wird aus dem Vollen gefräst und seine Oberfläche wird schwarz oder Alu-Natur eloxiert. Eine hochglanzpolierte Ausführung ist ebenfalls erhältlich. Die Farben gleichen 100% denen der motoscope light.

Das Gehäuse ist abgedichtet und schützt die Elektronik gegen Wasser und Staub. Die acht LEDs in vier verschiedenen Farben mit gravierten Symbolen sind durch Vorwiderstände an die 12 Volt Bordspannung angepasst.



### motosign, LED Kontrollleuchten

300283108	silber	112,00 €
300283107	schwarz	112,00 €
300283109	poliert	119,00 €

## motogadget Haltebleche msc A / C

Die motogadget **msl Universalhaltebleche** sind eine ideale Möglichkeit zur Montage der Instrumente motoscope light und motosign. Sie nehmen die Konturen der Instrumente auf und **ersparen aufwändige Säge- und Feilarbeiten**. Die Löcher zur Befestigung der Instrumente sind vorgebohrt.

Der untere Teil ist ausreichend lang dimensioniert und kann auf das jeweils geeignete Maß abgelängt und gebohrt werden. Halteblech **msl A** ist nur für das motoscope light solo vorgesehen. Halteblech **msl C** ist für motoscope light mit motosign zusammen.

300283111	msl A, silber	24,00 €	300283114	msl C, silber	26,00 €
300283110	msl A, schwarz	24,00 €	300283113	msl C, schwarz	26,00 €
300283112	msl A, poliert	18,00 €	300283115	msl C, poliert	19,00 €



## m-Unit

### Digitale Tastensteuerung und Sicherungseinheit

Die m-Unit ist eine **digitale Tastersteuerung** und **gleichzeitig Sicherungseinheit** mit vielen zusätzlichen Funktionen, die alle Aufgaben im Bordnetz übernehmen kann. Die kleine Box (100 x 60 x 28mm) hat die **Größe einer Zigarettenschachtel**, ist komplett vergossen und beständig gegen Feuchtigkeit, Hitze und Vibrationen. Die m-Unit ist das elektrische Herz des Motorrades, sie **steuert alle Schaltvorgänge**. In der m-unit sind viele Funktionen von den anderen motogadget Produkten enthalten. **Halt von allem das Beste!** Sie bietet folgende Funktionen:

- Steuerung über Lenkertaster oder herkömmliche Schalter-Armaturen möglich
- Steuerung von Abblendlicht und Fernlicht mit nur einem Taster möglich
- kompletter Ersatz für den Sicherungskasten, bis zu 8 Stromkreise werden überwacht, Auto-Rücksetzung
- integriertes digitales, lastunabhängiges Blinkrelais (wie m-Flash). Abschaltautomatik einschaltbar
- integrierte digitale Warnblinkanlage
- integrierter Bremslichtmodulator (wie m-Stop).
- Betrieb einer Rücklicht-Bremslicht-Kombination mit nur einer Zuleitung möglich
- integriertes Starterrelais
- intelligente Steuerung/Abschaltung der Verbraucher
- integriertes digitales Hupenrelais
- integrierte Alarmanlage (Erschütterungssensor)
- Diagnosefunktion für Belegung von Eingang, Ausgang, Schaltstatus des Stromkreises, Kurzschlussdiagnose usw. über 15 eingebaute Status LEDs
- einfache Konfigurationsmöglichkeit der m-Unit durch einen einzigen Taster
- flexible Konfiguration der Funktionen, einfaches Setup
- keine mech. Relais, nur neueste Halbleitertechnik, schnelles schalten, verlust- und abnutzungsfrei
- Ausführliche 13 seitige deutsche Bedienungsanleitung
- kleinste Abmessungen, einfache Platzierung
- Wie üblich hohe Produktqualität durch 'Made in Germany' by motogadget



Die m-Unit ist eine digitale Steuerbox. Gleichzeitig übernimmt sie die Aufgaben der Sicherungseinheit und bietet viele zusätzlichen Funktionen, die fast alle Aufgaben im Bordnetz übernehmen können. Eine neue Dimension der Fahrzeugelektrik!

Es kann in kürzester Zeit und mit geringem Verdrahtungsaufwand eine komplett neue, **minimierte Verkabelung** des Motorrades erfolgen und die Betriebssicherheit erhöht werden.



### m-Unit digitale Tastersteuerung, Relais- und Sicherungsbox

300283136 m-Unit Tastensteuerung

249,00 €

nur **249,- €**

#### Abmessungen und technische Daten:

L/B/H: 101 x 61 x 28 mm, Gewicht: ca. 180 g  
Befestigung: 2 x M5 Edelstahlschrauben  
Betriebsspannung: 9 V - 18 V, Überspannungsschutz  
Betriebstemperatur: -20°... +80°C

#### Lieferumfang:

m-Unit, ca. 50 cm Anschlusskabel für Pluspol mit 10 mm<sup>2</sup> Querschnitt, 2 Kabelösen, 1 x M5 Edelstahlschraube, 2 x M5 Edelstahlschraube mit Mutter, ausführliche deutsche Anbau- und Bedienungsanleitung.

Durch die Vielseitigkeit der m-Unit sind meist **keine weiteren Relais**, Schalteinheiten oder etwa Sicherungen im Kabelbaum **notwendig**.

Vom Sicherungsmodul werden bis zu 8 unabhängige Stromkreise digital überwacht und bei Störungen abgeschaltet. Nach Beseitigung der Störung wird die **Sicherungsfunktion automatisch zurückgesetzt**.



Einfache Diagnose durch 15 eingebaute Status-LEDs.



## m-Flash

### Lastunabhängiges, digitales Blinkrelais

Kleiner und einfacher geht's nicht! der Blinkgeber m-Flash ersetzt alle herkömmlichen Blinkrelais.

Alle Vorteile auf einen Blick:

- ultra klein und leicht, praktisch nur ein Stück Kabel mit einem winzigen Gerät in Bonbon-Größe
- kein klobiges Standardblinkrelais - Verlegung z.B. im Lenkerrohr, Rahmenrohr oder im Kabelbaum möglich
- völlig lastunabhängig - immer konstante Blinkfrequenz
- geeignet für alle LED-Blinker & Mikro-Blinker (min. 1 Watt)
- keine Lastwiderstände o.ä. Zubehör notwendig
- funktioniert z.B. mit 4 Blinkern, 2 Lenkerendenblinker usw.
- super einfacher Anschluss nur über zwei Kabel
- absolut wasserdicht, kurzschlussfest, Überlastschutz
- keine Wärmeentwicklung im Betrieb
- Betriebsspannung schon ab 5V, bis 18V
- auch für 6 V Blinker geeignet

Bitte beachten:

Falls Sie ein Blinkrelais mit automatischer Abschaltung suchen, dann verwenden Sie bitte den unten stehenden m-Stop!

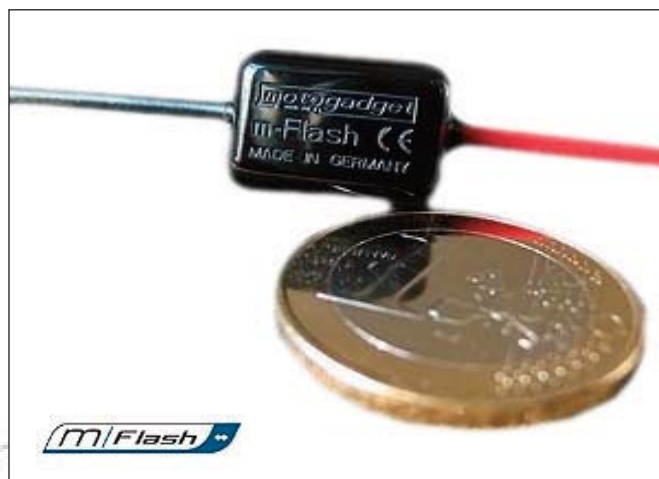

#### Abmessungen:

Gehäuse: 18 mm x 13 mm x 9,5 mm, Länge Anschlusskabel: ca. 2 x 50 mm, Gewicht: ca. 4 Gramm

#### m-Flash Blinkrelais

300283138 m-Flash (digit. Blinkrelais) 30,00 €



## m-Relay

### Elektronisches 20A Hochleistungs-Miniatur-Relais

Das m-Relay ist ein kleines, kompaktes Hochleistungs-Relais zur **verlustfreien Steuerung** von fast allen Verbrauchern wie z.B. Fernlicht, Abblendlicht, Hupe, Zündung ... Über Zündschloss und/oder Lenkerschalter muss nur noch ein minimaler Arbeitsstrom geführt werden. Ausfälle können verhindert werden und verschmorte Kontakte gehören der Vergangenheit an.

Das m-Relay hat ein CNC Alu-Gehäuse und ist **wasserdicht und vibrationsresistent**. Ein Gewindeloch an der oberen Ende ermöglicht die einfache Montage an beinahe jedem Ort, auch bei Montage von mehreren m-Relay. Das Gehäuse hat einen Durchmesser von nur 20 mm und ist bloß 19 mm hoch.

Es können Verbraucher mit 12V Spannung und bis maximal 20 A angeschlossen werden. **ACHTUNG!** Das m-Relay ist nicht als Tastersteuerung geeignet! Diese finden Sie unter m-Unit.

### Elektronisches Hochleistungs Relais m-Relay

300283137 m-Relay Standard 20 Ampere 25,00 €



## m-Stop

### Bremslichtmodulator

Durch verschiedene Blink-Modi wird das Standard-Bremslicht zu einem auffälligen Warnlicht. In anderen Ländern wie z.B. USA weit verbreitet. Leider ist der m.Stop in Deutschland als Bremslicht-Modulator noch nicht zugelassen.

Auch als elektronisches **Blinkrelais mit automatischer Abschaltung** verwendbar! Dann schaltet der m-Stop nach 20 Sekunden automatisch den / die Blinker ab. Nie mehr versehentliches Dauerblinken!

Alle Vorteile auf einen Blick:

- ultra klein und leicht, Gerät in Bonbon-Größe
- Verlegung z.B. im Lenkerrohr oder im Kabelbaum
- 6 verschiedene Leucht bzw. Blink-Varianten
- nahezu lastunabhängig, geeignet für alle LED- oder herkömmliche Bremslichtlampen (min. 1 Watt)
- sehr einfacher Anschluss über nur zwei Kabel
- kurzschlussfest, wasserdicht; Überlastschutz
- keine Wärmeentwicklung im Betrieb
- Betriebsspannung schon ab 5V, bis 18V

#### Abmessungen:

Gehäuse: 26 mm x 12 mm x 10 mm, Länge Anschlusskabel: ca. 2 x 60 mm, Gewicht: ca. 6 Gramm

#### m-Stop Bremslichtmodulator / Blinkrelaisersatz

300283139 m-Stop (digit. Bremslichtmodulator) 42,00 €



## Synto Brems- / Kupplungshebel

Perfektes Design - Überzeugendes Finish - Handling pur

Modell	Baujahr	Bremse	Kupplung
<b>Aprilia</b>			
RSV Mille / R	04-09	BH11	KH11
RSV Mille / R	99-03	BKH2	BKH2
Tuono / R	03-09	BKH2	BKH2
RST 1000 Futura	01-03	BH22	BKH2
Falco / SL 1000	00-04	BKH2	BKH2
ETV 1000 Capo Nord	02-07	BH22	BKH2
RSV 4	09-	BH11	KH28
<b>Bimota</b>			
DB 5 S	08-	BKH2	BKH2
DB 6	08-	BH22	BKH2
DB 6 R	08-	BH11	KH11
Tesi 3 D	08-	BH11	KH11
<b>Cagiva</b>			
Raptor 650	alle	BH14	KH16
<b>Ducati</b>			
748	99-04	BKH2	BKH2
848	08-	BH11	KH11
1000 / DS	03-05	BKH2	BKH2
1098 / R / S / S Tricolore	07-08	BH11	KH11
1099 Streetfighter / S	09-	BH11	KH11
1198	09-	BH11	KH11
749 / S / R	03-06	BH11	KH11
750 / 900 SS	97-02	BKH2	BKH2
996 / 998B / S / R	99-03	BKH2	BKH2
999 / R / S	03-06	BH11	KH11
GT 1000	07-09	BKH2	BKH2
Hypermotard 1100 / S	08-	-	KH11
Monster 1000 / S	03-05	BKH2	BKH2
Monster 695 / 696	06-09	BKH4	KH14
Monster 900 / S	98-02	BKH2	BKH2
Monster S2R 800	05-07	BKH4	i.V.
Monster S4 / S2R 1000	01-06	BKH2	BKH2
Monster S4R	03-06	BKH2	BKH2
Monster S4R S	06-09	BH11	KH11
Monster 1100 S	09-	BH11	KH11
Multistrada 1000/1000 DS/1000s DS	03-06	BKH2	BKH2
Multistrada 1100 / S	07-09	BKH2	BKH2
Paul Smart 1000 LE	06-	BKH2	BKH2
Sport 1000 / S	06-09	BKH2	BKH2
Sport Classic	alle	BKH2	BKH2
ST 3 / S / ABS	04-07	BKH2	BKH2
ST 4 / S / ABS	05-06	BKH2	BKH2
<b>Moto Guzzi</b>			
Nevada Classic 750	alle	BH22	-
Bellagio 950	alle	BH22	BKH2
Breva 850 / 1100	06-07	BH22	BKH2
California / Vintage 1100	alle	BH22	-
Griso 850 / 1100	06-07	BH22	BKH2
Norge 850 / 1200	08-	BH22	BKH2
1200 Sport / Stelvio	08-	BH22	BKH2
<b>Moto Morini</b>			
9 1/2	08-	BH22	BKH2
Granpasso	08-	BH11	KH11
Corsaro 1200 / Avio / Veloce	08-	BH22	BKH2
Avio / Veloce	08-	BH22	BKH2

Synto ist der Name dieser superleichten Kupplungs- und Bremshebel. Jeder Hebel wird aus hochfesten Hightech Aluminium hergestellt und wiegt daher nur 60 Gramm. Das besondere Merkmal ist seine 6-fache Verstellbarkeit über den CNC Präzisionshebel. Damit ist einfaches Nachstellen sogar während des Fahres möglich.

Die Hebel sind für Kupplung und Bremse vollkommen symmetrisch aufgebaut. Sie können sich die Hebel aus 6 Farben aussuchen.

Den Versteller können Sie dazu passend bekommen oder sich diesen ebenfalls frei aus diesem sechs Farben aussuchen. Stellen Sie sich Ihren individuellen Hebel zusammen, passend zu der Lackierung des Motorrads.

Egal für welchen Hebeltyp oder Farbkombination Sie sich auch entscheiden - Der Hebel kostet immer nur 109,- €.

nur **109,- €**



Suchen Sie sich einfach den passenden Hebel raus, entscheiden sich dann für die Farbe des Hebels und des Verstellers und schon bekommen Sie aus diesen Daten die Bestellnummer. Diese besteht immer aus dem Hebeltyp, den Farbcode des Hebels und den Farbcode des Verstellers.

Beispiel für Ducati 848:

Kupplungshebel in schwarz mit rotem Versteller

Ergibt KH11-15/-17

silber silver argent	-11
gold gold or	-12
blau blue bleu	-14
schwarz black noir	-15
rot red rouge	-17
titan titan titan	-19



# BECKER-TECHNIK

Dieser Familienbetrieb stellt seit 1996 hochwertige Produkte zum Anheben und Rangieren von Motorrädern und Rangierhilfen für Ultraleichtflugzeuge her und verfügt über mehr als 10 Jahre Erfahrung.

Mit den Montageständern von der Firma Becker-Technik gelingt Ihnen immer ein einfaches und sicheres Anheben. Ideal zur Motorradpflege, Reparieren und zum Überwintern.

## Montageständer Centrallifter

400164003	Cruiser Lifter für Cali's	71,99 €
400164004	Central-Lifter für V11	71,99 €
400164008	Central-Lifter für Griso	82,00 €

Durch das Rangier-As können schwere Motorräder sehr leicht in engen Räumen bewegt und platzsparend verstaut werden.

400164012	Rangier-As Komplett-Set	143,50 €
400164011	Rangier-As Zusatzarm incl. Auff.anschlag	42,00 €
400164010	Rangier-As Grundplatte, galv. verzinkt	101,50 €



## Montageständer Central-Lifter für Ducati

400164005	Central-Lifter für SS-Modelle	71,99 €
400164007	Central-Lifter für Monster-Modelle	71,99 €





## Motorradfertigmodelle

### Modelle im Maßstab 1:6

525000010 NewRay Ducati 999 1:6 rot 29,75 €

### Modelle im Maßstab 1:12

525000025 Minichamps Ducati 999 Superbike, rot 51,00 €

525000009 Minichamps Ducati Monster 900, rot 51,00 €

525000011 Minichamps Ducati Monster S4, rot 51,00 €

525000026 NewRay Ducati 999, rot 12,80 €

525000027 NewRay Ducati Monster S4, rot 12,80 €

525000007 NewRay Ducati ST4S, anthrazit 12,99 €

525000002 NewRay MG Cali EV, gelb 15,80 €

525000001 NewRay MG Cali EV, rot 15,80 €

525000003 NewRay MG V11 Le Mans, rot/grau 15,80 €



Maßstab 1:6



Maßstab 1:12



Maßstab 1:12



Maßstab 1:12



Maßstab 1:12



Maßstab 1:12



Maßstab 1:12



Maßstab 1:12



Maßstab 1:12



Maßstab 1:12

### Modelle im Maßstab 1:18

525000021 Solido Ducati 900 SS, silber/blau 7,90 €

525000013 Solido Ducati Sport Classic 1000 10,60 €

525000012 Solido Ducati Sport Cl. Paul Smart 8,00 €

987234000 Maisto Ducati Stoner Replica 7,90 €

987234010 Maisto Ducati Melandri Replica 7,90 €

988021990 Maisto Ducati Multistrada 7,90 €

988020990 Maisto Ducati Monster S4 7,90 €

987147020 Maisto Ducati 1098 7,90 €

987147020-G Maisto Ducati 1098 (Gelb) 8,00 €

987147030 Maisto Ducati Hypermotard 7,90 €

525000031 Solido Moto Guzzi V7 Spezial 8,90 €



Maßstab 1:18



Maßstab 1:18



Maßstab 1:18



Maßstab 1:18



Maßstab 1:18



Maßstab 1:18



Maßstab 1:18



Maßstab 1:18



Maßstab 1:18



## Motorradfertigmodelle

### Joe Bar Modelle im Maßstab 1:18

500099069	Solido Ducati 900 SS Köwe Joe Bar	15,90 €
500099068	Solido Moto Guzzi V7 Spezial Joe Bar	18,90 €



### Modelle im Maßstab 1:24

500099051	Starline MG 350 Bialbero	14,90 €
500099054	Starline MG 850T5	14,90 €
500099052	Starline MG 8cilindri	18,90 €

500099055	Starline MG Airone 250	14,90 €
500099071	Starline MG Airone Sport 1949	14,90 €
500099072	Starline MG Alce Biposto	14,90 €

500099082	Starline MG Astore	14,90 €
500099056	Starline MG Brevia 1100	14,90 €
500099057	Starline MG C4V	14,90 €

500099058	Starline MG Daytona 1000	14,90 €
500099059	Starline MG Dondolino	14,90 €
500099060	Starline MG Falcone	14,90 €

500099061	Starline MG Galetto	14,90 €
500099062	Starline MG Griso	14,90 €
500099081	Starline MG GT Norge	14,90 €

500099080	Starline MG GTS 500	14,90 €
500099053	Starline MG LM 1	14,90 €
500099063	Starline MG Lodola	14,90 €





## Motorradfertigmodelle

### Modelle im Maßstab 1:24

500099079	Starline MG MGS 01	14,90 €
500099070	Starline MG Normale	14,90 €
500099078	Starline MG Nuovo Falcone	14,90 €
500099077	Starline MG Superalce	14,90 €
500099076	Starline MG V 35	14,90 €
500099075	Starline MG V 50 Monza	14,90 €
500099065	Starline MG V11 Sport	14,90 €
500099067	Starline MG V7 850GT Cali	14,90 €
500099066	Starline MG V7 Spezial	14,90 €
500099074	Starline MG V7 Sport	14,90 €
500099073	Starline MG Zigolo	14,90 €



### Modelle im Maßstab 1:32

525000005	NewRay Ducati 450 Scrambler, 1968	5,00 €
525000014	NewRay MG 8-Cilindri 1955-1957	5,20 €
525000016	NewRay MG Airone 250ccm 1949-58 rot	4,90 €
525000017	NewRay MG Falcone Sport 500cc 1949-58	4,90 €
525000018	NewRay MG Galletto 160cc 1950-52 beige	4,90 €
525000019	NewRay MG Motoleggera 65cc 1946-54 rot	4,90 €



### Modelle im Maßstab 1:12 \* NEU \*

525000022	Minichamps Laverda 1000 Jota	81,75 €
525000020	Minichamps Guzzi 850 LM	82,00 €
525000067	Minichamps Guzzi 850 LM '76, rot	86,75 €



525000067



525000020



Moto Guzzi Galletto 160cc (1950-1952)



Moto Guzzi 8 Cilindri (1955-1957)



Moto Guzzi Falcone Sport 500cc (1949-1958)



Moto Guzzi Motoleggera 65cc (1946-1954)



Moto Guzzi Airone Sport 250cc (1949-1958)



# Ermächtigung zum Einzug von Forderungen durch Lastschriften

Hier bitte Adresse/Händlerstempel einfügen !

## Bestellformular

Stein-Dinse GmbH  
Brommer Weg 5  
D-31234 Edemissen  
(OT Wipshausen)  
Germany

Stein-Dinse  
Kunden-Nr.:

Name und Anschrift des Zahlungsempfängers:

Stein-Dinse GmbH  
Brommer Weg 5  
31234 Edemissen  
(OT Wipshausen)

Stein-Dinse Bestellfax: 05373 98 10 22  
Mindestbestellwert 25 Euro, ab 100 Euro bei LSE portofrei (innerhalb Deutschland).

Artikel-Nr.:	Artikelbezeichnung	Menge	Euro

Hiermit ermächtige(n) ich/wir die Firma Stein-Dinse GmbH widerruflich, die von mir/uns zu entrichtenden Zahlungen aufgrund von Warenlieferungen, bei Fälligkeit zu Lasten meines/unseres Kontos mit der

Nr.: \_\_\_\_\_  
Bankleitzahl: \_\_\_\_\_  
bei \_\_\_\_\_  
(Genaue Bezeichnung des kontoführenden Kreditinstituts)  
durch Lastschrift einzuziehen.

Wenn mein/unser Konto die erforderliche Deckung nicht aufweist, besteht seitens des kontoführenden Kreditinstituts keine Verpflichtung zur Einlösung. Teileinlösungen werden im Lastschriftverfahren nicht vorgenommen.

Ort, Datum und Unterschrift (Bitte den Absender nicht vergessen!) \_\_\_\_\_ Ort, Datum Unterschrift(en)

# Der Stein-Dinse Bestellservice - Schnell - Zuverlässig - Preiswert!

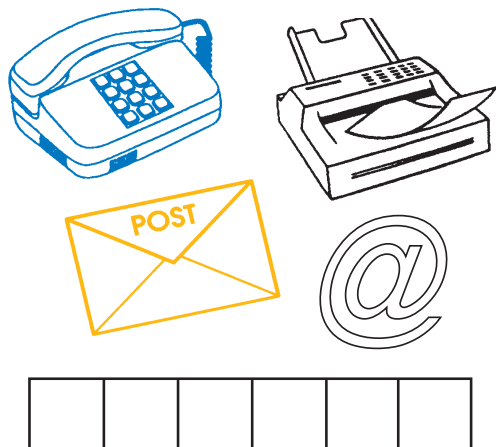

(SD-Kunden-Nr. bitte hier eintragen)

- Telefonisch unter  
**05373 - 98 10 - 0**  
Mo. - Fr. von 9.00 - 18.00 Uhr  
und Sa. von 9.00 - 13.00 Uhr

- per Fax unter  
**05373 - 98 10 -22**

- per Email unter  
**bestellung@stein-dinse.com**

- oder in unserem Online-Shop. 24 Stunden täglich unter  
**www.stein-dinse-shop.com**

Natürlich können Sie Ihre Waren auch zu den Stein-Dinse Geschäftszeiten persönlich bei uns in Wipshausen abholen.

## Die Bestellannahme

Unsere Telefonanlage ist so geschaltet, daß mehrere Anrufe gleichzeitig entgegengenommen werden können. Zu besonderen Zeiten kann es aber vorkommen, dass die vorhandenen Telefonleitungen nicht ausreichen, alle Anrufer sofort zu bedienen. Versuchen Sie es einfach ein paar Minuten später noch einmal, dann wird sicher ein Verkäufer für Sie frei geworden sein. Erfolgt die Auftragsannahme bis 15:00 Uhr, wird die Ware noch am gleichen Tag ohne Aufpreis verschickt!

Ist ein Artikel zum Bestellzeitpunkt ausverkauft, bzw. z.Zt. nicht lieferbar, wird dieser in Rückstand genommen. Bei Sonderbestellungen, die extra für Sie bestellt oder angefertigt werden müssen, schicken wir Ihnen einen Bestätigungs-Vordruck, der unterschrieben an uns zurückgeschickt werden muß. Erst wenn uns dieser vorliegt, erfolgt die Warenbeschaffung.

Nach dem Eingang der Ware wird diese automatisch für Endverbraucher versandkostenfrei nachgeliefert, wenn der Warenwert über 20,00 € liegt und uns eine Lastschrifteinzugsermächtigung vorliegt. Wird keine Nachlieferung von Rückständen gewünscht, ist dies unter Angabe der Kundennummer unbedingt schriftlich dem jeweiligen Sachbearbeiter mitzuteilen.

**Wichtiger Hinweis: Bei telefonischen Bestellungen oder Anfragen bitte unbedingt den Namen des Sachbearbeiters merken oder notieren. Das erleichtert und beschleunigt bei evtl. Rückfragen die Bearbeitung enorm.**

Um auch in Zukunft kundenfreundlich günstig kalkulieren zu können, beträgt der Mindestbestellwert ohne Versandkostenanteil 15,00 €. Dafür bieten wir unseren Kunden zahlreiche Serviceleistungen, wie kostenlose Kataloge, Direktmailings, kostenlose Beratungen, umfangreiche Informationen im Internet und weitere Serviceleistungen.

## Versand und Bezahlung

Der Versand unserer Ware erfolgt grundsätzlich per Nachnahme. Ab einem gelieferten Warenwert von 250,00 € versenden wir Bestellungen für Endverbraucher versandkostenfrei, ebenfalls per Nachnahme! Wesentlich preiswerter und einfacher ist der Versand und die Bezahlung bei uns per Lastschrifteinzugsermächtigung (LSE), da wir die im Vergleich zur NN weitaus geringeren Kosten der Post direkt an unsere Kunden weitergeben. Außerdem sparen Sie die NN Gebühr, welche Ihnen durch die Post zusätzlich berechnet wird.

Sollten Sie von dieser bequemen Möglichkeit noch nicht Gebrauch machen, schicken oder faxen Sie uns umgehend den entsprechenden Vordruck, den Sie in diesem Katalog finden, ausgefüllt und unterschrieben zu. Sie brauchen in diesem Fall den Rechnungsbetrag nicht zu Hause bereithalten, um die Warensendung beim Zusteller zu bezahlen. **Bei Vorlage einer LSE versenden wir Bestellungen für Endverbraucher schon ab einem gelieferten Warenwert von 100,00 € versandkostenfrei.** Der Rechnungsbetrag wird erst nach Rechnungsstellung bequem und kostenlos abgebucht. Bei Unstimmigkeiten etc. kann der Rechnungsbetrag durch den Besteller innerhalb von sechs Wochen bei seiner Bank zurückgefordert werden. Einen Vordruck für eine Lastschrifteinzugsermächtigung (LSE) finden Sie am Ende dieses Kataloges.

## Lieferungen ins Ausland

Auslandslieferungen erfolgen gegen Vorkasse oder per "VISA-Card" bzw. "Master Card" Kreditkarte. Einige europäische Länder erlauben auch den Versand per Nachnahme. Der Mindestbestellwert bei Lieferungen ins Ausland beträgt 50,00 €.

Bei erkennbarer, bzw. sichtbarer Transportbeschädigung der Ware ist dies umgehend, sowohl dem jeweiligen Zusteller, als auch uns durch eine bestätigte Kopie schriftlich mitzuteilen. Offensichtliche Beschädigungen der Verpackung hat der Käufer vom Frachtführer auf den Frachtpapieren bestätigen zu lassen, da sonst keinerlei Ersatzleistungen übernommen werden. Auskünfte zum Transport der Ware und über eingegangene Rücksendungen erhalten Sie von Ihrem zuständigen Verkäufer.



# Der Stein-Dinse Bestellservice - Schnell - Zuverlässig - Preiswert!

## Versandkosten

Wie schon angesprochen, sind Bestellungen für Endverbraucher ab einem gelieferten Warenwert von 100,00 € versandkostenfrei falls uns eine LSE vorliegt. Sollte dieser Betrag nicht erreicht werden oder liegt keine LSE vor, dann fallen Versandkosten an. Wir berechnen dabei lediglich einen Anteil der uns durch Verpackungsmaterial, Lohn, Post-/Paketdienstgebühren, etc. entstehenden Gesamtkosten. Die berechneten Versandkosten für LSE, Kreditkarte (KK) und Nachnahme (NN) sind gewichtsabhängig und betragen z.B. für Deutschland:

	1 kg	2 kg	5 kg	7 kg	10 kg	15 kg	20 kg
Preis bei LSE	4,50 €	5,00 €	6,50 €	7,50 €	8,50 €	9,50 €	10,50 €
Preis bei KK	6,50 €	7,00 €	8,50 €	9,50 €	10,50 €	11,50 €	12,50 €
Preis bei NN	7,90 €	8,50 €	10,50 €	11,00 €	12,00 €	13,00 €	14,00 €

## Das Rückgaberecht

(Siehe dazu auch unsere Allgemeinen Geschäftsbedingungen.)

Selbstverständlich besteht bei Stein-Dinse innerhalb der gesetzlichen Regelungen ein Rückgaberecht für Waren aus unserem ständigen Lagerbestand. Wir bitten jede Reklamation oder Warenrücksendung vorab bei dem zuständigen Sachbearbeiter, der auf der Rechnung angegeben ist, telefonisch oder schriftlich anzukündigen. Von diesem Sachbearbeiter erhalten Sie umgehend alle erforderlichen Unterlagen für die Rücksendung, inkl. Rücksendeformular, Rücksende-Nummer (RMA-Nr.) und ggf. eine Portomarkte, damit die Ware für Sie zunächst kostenfrei per Post an die Firma Stein-Dinse zurückgeschickt werden kann. Verpacken Sie die Ware bitte sorgfältig und achten Sie bitte darauf, dass Sie einen versicherte Versandart wählen. (Kein Brief oder Päckchen) Für zurückgenommene Ware wird eine Gutschrift mit den, auf der Rechnung angegeben, Preisen angelegt und mit folgenden Bestellungen verrechnet.

## Stein-Dinse - Der führende Anbieter von Accessoires, Zubehör- und Ersatzteilen für italienische Roller und Motorräder - Seit 25 Jahren liefern wir direkt zu Ihnen nach Hause!

Seit 1983 beschäftigen wir uns von der Region Braunschweig/Peine aus mit dem Import und Vertrieb von Zubehörprodukten und Ersatzteilen für die verschiedenen Modelle der italienischen Motorradhersteller. Von Beginn an waren die Vertriebsaktivitäten für alle von uns vertriebenen Produkte nicht nur regional, sondern vor allem überregional ausgerichtet, und in den vergangenen Jahren ist es uns durch große Anstrengungen gelungen, für die Motorradmodelle der Marken **Moto Guzzi** und **Ducati** die weltweit umfangreichste Produktpalette zusammenzustellen.

Als Importeur für Deutschland vertreiben wir **DELL'ORTO** Motorradvergaser und deren Ersatzteile, sowie die Bremsen-Produkte des renommierten und im Rennsport überaus erfolgreichen Herstellers **Brembo/Motorquality**. Artikel dieser Hersteller werden in der Erstausrüstung von zahlreichen italienischen Rollern und Motorrädern verwendet. Doch nicht nur für die Modelle italienischer Hersteller, sondern auch für Modelle aller führenden Motorradhersteller aus Europa, Japan und den USA führen wir diese Produkte für den Aftermarket ständig am Lager.

**Moto Guzzi**  
**Ducati**

**DELL'ORTO**  
CARBURATORI

**brembo**

**motorquality**  
Technology for Sport

Neben dem vorliegenden Gesamtkatalog bieten wir auch im Internet ausführliche Informationen. In unseren Online-Shop können Sie unter [www.stein-dinse-shop.com](http://www.stein-dinse-shop.com) rund um die Uhr in unserem Warensortiment blättern und bestellen. Dort finden Sie nicht nur viele Produktbilder sowie die Anzeige der Verfügbarkeit der Artikel, sondern auch die aktuellsten Preise.

## Unser Ladengeschäft in Wipshausen

Nachdem unser langjähriger Firmensitz in Braunschweig im Dezember 2001 durch einen Großbrand zerstört wurde, haben wir uns seit 2005 in unseren neuen Geschäftsräumen in Wipshausen, ca. 20 KM nördlich von Braunschweig eingerichtet. Etwas Abseits auf dem Lande haben wir dort endlich genug Büro- und Lagerfläche gefunden, um auch für Expansionen in den nächsten Jahren gewappnet zu sein. Sie finden eine Anfahrtsskizze auf der Umschlagseite dieses Kataloges.



- Alle in diesem Katalog angegebenen Preise enthalten die gesetzliche MwSt. und gelten, soweit nicht anders angegeben, jeweils für ein Stück.
- Aktuelle Preisinformationen über alle Artikel aus unserem Programm sind jederzeit von unserem Online-Shop unter [www.stein-dinse-shop.com](http://www.stein-dinse-shop.com) und unserer Homepage [www.stein-dinse.com](http://www.stein-dinse.com) abrufbar.
- Mit Erscheinen neuer Preislisten verlieren alle vorangegangenen Preislisten ihre Gültigkeit.
- Preisänderungen, Irrtümer und Abverkauf vorbehalten.
- Gerichtsstand: Ist der Vertragspartner ein Kaufmann, eine juristische Person des öffentlichen Rechts oder ein öffentlich-rechtliches Sondervermögen, wird als ausschließlicher Gerichtsstand unser Geschäftssitz für alle Ansprüche, die sich aus oder aufgrund eines Vertrages ergeben, vereinbart.





# Allgemeine Geschäftsbedingungen der Stein-Dinse GmbH

## Bestellvorgang

Bestellungen können elektronisch, schriftlich oder telefonisch erfolgen. Unsere Telefonanlage ist so geschaltet, dass mehrere Anrufe gleichzeitig angenommen werden können. Erteilte Aufträge sind von uns angenommen, wenn sie unverzüglich ausgeführt oder schriftlich per Auftragsbestätigung bestätigt werden. Abweichungen von den Abbildungen und Beschreibungen, Gewichtsangaben usw. und Irrtümer behalten wir uns vor. Der Mindestbestellwert beträgt 15,00 €. Für Bestellungen unter dem Mindestbestellwert berechnen wir einen Mindermengenzuschlag von 10,00 €. Ist ein Artikel zum Bestellzeitpunkt ausverkauft, bzw. zur Zeit nicht lieferbar, wird dieser in Rückstand genommen und automatisch nach dem Eingang der Ware. Wird keine Nachlieferung gewünscht, ist dies unter Angabe der Kundennummer unbedingt schriftlich dem jeweiligen Sachbearbeiter mitzuteilen. Sind Waren innerhalb von zwei Monaten von uns nicht lieferbar, werden die vorhandenen Rückstände automatisch durch unsere EDV storniert. Bei Bedarf müssen diese Artikel erneut bestellt werden.

## Lieferung

Da wir nicht der Hersteller der von uns angebotenen Waren sind, gelten genannte Lieferzeiten nur für Waren, die sich am Lager befinden. Die Lieferzeiten betragen bei Lagerware 1-3 Tage. Bei speziell zu ordernen Waren sind die Lieferzeiten sehr unterschiedlich (zum Teil Bezug aus dem Ausland) und können bis zu 4 - 8 Wochen betragen. Es bleibt uns vorbehalten, Teillieferungen vorzunehmen, sofern dies für eine zügige Abwicklung vorteilhaft erscheint. Bei einer Teillieferung wird nur der verschickte Teil der Ware berechnet und zu den üblichen Konditionen fällig. Unsere Lieferverpflichtung endet, wenn die Warenlieferung durch höhere Gewalt oder andere unvorhersehbare Ereignisse unmöglich wird. In diesen Fällen, sowie bei Verzug unserer Lieferanten, entstehen keine Ansprüche auf Schadensersatz.

## Versand / Versandkosten

Für Porto und Verpackung berechnen wir lediglich einen Anteil der uns durch Verpackungsmaterial, Post/Paketdienstgebühren, etc. entstehenden Kosten. Die Versandkosten sind grundsätzlich gewichtsabhängig gestaffelt. Ein Paket darf bis zu 25kg Ware enthalten. Wir versenden Bestellungen innerhalb Deutschlands für Endverbraucher bei Zahlart Nachnahme ab einem gelieferten Warenwert von 250,00 € versandkostenfrei. Bei Nachnahmepaketen erhebt der Paketdienst eine zusätzliche Nachnahmegebühr. Im Falle von anderen Zahlarten beliefern wir Endverbraucher schon ab 100,00 € gelieferten Warenwert versandkostenfrei. Händler beliefern wir innerhalb Deutschlands ab einem gelieferten Warenwert in Höhe von 500,00 € versandkostenfrei. Bei Sendungen außerhalb Deutschlands werden Versandkosten, unabhängig von der Bestellart und Warenwert, grundsätzlich gewichtsabhängig berechnet.

Bestellungen über unseren Onlineshop versenden wir ab einem gelieferten Warenwert von 100,00 € innerhalb Deutschlands für Endverbraucher versandkostenfrei. Darunter berechnen wir nur eine gewichtsunabhängige Versand-Pauschale pro Paket je 25 kg.

## Bezahlung

Alle von uns angegebenen Preise sind Endverbraucherpreise ab Edemissen, enthalten die gesetzliche MwSt. und gelten, soweit nicht anders angegeben, jeweils für ein Stück. Die Ware bleibt bis zur vollständigen Bezahlung unser Eigentum. Unsere Rechnungen sind sofort ohne Abzug zahlbar. Der Versand erfolgt per Nachnahme, Vorkasse oder Bankabbuchung (Lastschriftzugsermächtigung / LSE). Für den Abbuchungsauftrag benötigen wir das formlose, schriftliche Einverständnis des Kunden, Rechnungsbeträge von seinem Konto abzubuchen. Bei Versand per LSE entfällt die zusätzliche Nachnahmegebühr des Paketdienstes. Bei einer erteilten Lastschriftzugsermächtigung wird der Rechnungsbetrag nach Rechnungsstellung abgebucht. Bei Unstimmigkeiten, Reklamationen, etc. kann der Rechnungsbetrag jederzeit durch den Besteller innerhalb von 6 Wochen über seine Bank zurückgefordert werden. Sollte das Kreditinstitut des Kunden die Lastschrift mangels Deckung nicht einlösen oder liegen andere vom Kunden zu verschuldende Gründe der Nichteinlösung vor, behalten wir uns vor, die uns entstehenden Kosten dem Kunden in Rechnung zu stellen.

## Batterieverordnung

Gemäß §6 Batterieverordnung, ist jeder Verkäufer von Kfz. Starterbatterien gesetzlich dazu verpflichtet, ein Pfand von 7,50 € zu erheben, wenn im Gegenzug keine alte Batterie des gleichen Typs abgegeben wird. Zusammen mit Ihrer Batterie erhalten Sie von uns einen Batterie-Pfandgutschein im Werte von 7,50 €. Ihre alte Batterie geben Sie bitte zusammen mit dem Pfandgutschein bei uns ab und bekommen den Betrag erstattet. Da gebrauchte Batterien zu Gefahrgut zählen, dürfen diese nicht verschickt werden. Wenn das Abgeben wegen der Entfernung nicht möglich ist, nehmen die regionalen Recyclinghöfe (Adressen im Branchenbuch oder am Umweltelefon Ihres Landkreises zu erfragen) Ihre alte Batterie entgegen. Lassen Sie sich dies bitte auf dem Pfandgutschein abstempeln. Sobald Sie den abgestempelten Pfandgutschein zu uns senden, können wir Ihnen den Betrag umgehend erstatten.

## Widerrufsbelehrung

### Widerrufsrecht

Als Verbraucher können Sie Ihre Vertragserklärung innerhalb von einem Monat ohne Angabe von Gründen in Textform (z.B. Brief, Fax oder E-Mail) oder durch Rücksendung der Sache widerrufen. Die Frist beginnt frühestens mit dem Zeitpunkt, zu dem die Belehrung in Textform mitgeteilt worden ist, nicht jedoch vor dem Tag des Eingangs der Warenlieferung. Zur Wahrung der Widerrufsfrist genügt die rechtzeitige Absendung des Widerrufs oder der Sache. Der Widerruf ist zu richten an: Stein-Dinse GmbH, Brommer Weg 5, 31234 Edemissen, Fax: 05373 9810-22, Email: info@stein-dinse.com

### Ausschluss des Widerrufs

Das Widerrufsrecht besteht nicht bei Verträgen

- zur Lieferung von Waren, die nach Kundenspezifikation angefertigt werden oder eindeutig auf die persönlichen Bedürfnisse zugeschnitten sind oder die aufgrund ihrer Beschaffenheit nicht für eine Rücksendung geeignet sind oder schnell verderben können oder deren Verfallsdatum überschritten würde,
- zur Lieferung von Audio- oder Videoaufzeichnungen (z.B. CDs und DVDs) oder von Software, sofern die gelieferten Datenträger von Ihnen versiegelt worden sind.
- zur Lieferung von Zeitungen, Zeitschriften und Illustrierten.

### Widerrufsfolgen

Im Fall eines wirksamen Widerrufs sind die beiderseits empfangenen Leistungen zurück zu gewähren und ggf. gezogene Nutzungen (z.B. Zinsen) herauszugeben. Paketversandfähige Sachen sind auf unsere Gefahr zurückzusenden; nicht paketversandfähige Sachen werden bei Ihnen abgeholt. Sie haben die Kosten der Rücksendung zu tragen, wenn die gelieferte Ware der bestellten entspricht und wenn der Preis der zurückzusendenden Sache einen Betrag von EUR 40,00 nicht übersteigt oder wenn Sie bei einem höheren Preis der Sache zum Zeitpunkt des Widerrufs noch nicht die Gegenleistung oder eine vertraglich vereinbarte Teilzahlung erbracht haben. Anderenfalls ist die Rücksendung für Sie kostenfrei.

## Datenschutz

Personenbezogene Daten werden nur soweit wie für die Abwicklung notwendig gespeichert. Alle Daten werden vertraulich behandelt.

### 1. Erhebung und Verarbeitung von Daten

Jeder Zugriff auf unsere Homepage und jeder Abruf einer auf der Homepage hinterlegten Datei werden protokolliert. Die Speicherung dient internen systembezogenen und statistischen Zwecken. Protokolliert werden: Name der abgerufenen Datei, Datum und Uhrzeit des Abrufs, übertragene Datenmenge, Meldung über erfolgreichen Abruf, Webbrowser und anfragende Domain. Zusätzlich werden die IP Adressen der anfragenden Rechner protokolliert. Weitergehende personenbezogene Daten werden nur erfasst, wenn Sie diese Angaben freiwillig, etwa im Rahmen einer Anfrage oder Registrierung, machen.

### 2. Nutzung und Weitergabe personenbezogener Daten

Soweit Sie uns personenbezogene Daten zur Verfügung gestellt haben, verwenden wir diese nur zur Beantwortung Ihrer Anfragen, zur Abwicklung mit Ihnen geschlossener Verträge und für die technische Administration. Ihre personenbezogenen Daten werden an Dritte nur weitergegeben oder sonst übermittelt, wenn dies zum Zwecke der Vertragsabwicklung - insbesondere Weitergabe von Bestelldaten an Lieferanten - erforderlich ist, dies zu Abrechnungszwecken erforderlich ist oder Sie zuvor eingewilligt haben. Sie haben das Recht, eine erteilte Einwilligung mit Wirkung für die Zukunft jederzeit zu widerrufen. Die Löschung der gespeicherten personenbezogenen Daten erfolgt, wenn Sie Ihre Einwilligung zur Speicherung widerrufen, wenn ihre Kenntnis zur Erfüllung des mit der Speicherung verfolgten Zwecks nicht mehr erforderlich ist oder wenn ihre Speicherung aus sonstigen gesetzlichen Gründen unzulässig ist.

### 3. Auskunftsrecht

Auf schriftliche Anfrage werden wir Sie gern über die zu Ihrer Person gespeicherten Daten informieren.

### Sicherheitshinweis

Wir sind bemüht, Ihre personenbezogenen Daten durch Ergreifung aller technischen und organisatorischen Möglichkeiten so zu speichern, dass sie für Dritte nicht zugänglich sind. Bei der Kommunikation per Email kann die vollständige Datensicherheit von uns nicht gewährleistet werden, so dass wir Ihnen bei vertraulichen Informationen den Postweg empfehlen.

## Copyright

Alle von der Firma Stein-Dinse GmbH erstellten Kataloge, Prospekte, Listen, Internetseiten, Datenbanken und sonstige Unterlagen in gedruckter oder elektronischer Form unterliegen, soweit nicht anders angegeben, unserem Copyright. Jegliche Benutzung entgegen Ihrer gedachten Funktion, Reproduktion, Übersetzung oder Speicherung in gedruckter oder elektronischer Form ist streng untersagt! Ausnahmen bedürfen unserer ausdrücklichen schriftlichen Genehmigung und beziehen sich nur auf die in der Genehmigung genannten Unterlagen.

## Sonstiges

Preisänderungen, Abverkauf und Irrtümer vorbehalten. Für die Geschäftsbeziehung gilt deutsches Recht. Erfüllungsort für beide Teile ist Edemissen. Ist der Vertragspartner ein Kaufmann, eine juristische Person des öffentlichen Rechts oder ein öffentlich rechtliches Sondervermögen, wird als ausschließlicher Gerichtsstand unser Geschäftssitz für alle Ansprüche, die sich aus oder aufgrund eines Vertrages ergeben, vereinbart. Gleiches gilt gegenüber Personen, die keinen allgemeinen Gerichtsstand in Deutschland haben oder Personen, die nach Abschluss des Vertrages ihren Wohnsitz oder gewöhnlichen Aufenthaltsort außerhalb von Deutschland verlegt haben oder deren Wohnsitz oder gewöhnlicher Aufenthaltsort im Zeitpunkt der Klageerhebung nicht bekannt ist.

# Inhaltsverzeichnis

Stein-Dinse: Allgemeine Geschäftsbeding.	479
Stein-Dinse: Wie wird bestellt?	476
Stein-Dinse: Versandkosten	477
Stein-Dinse: Internationale Händlerkollegen	6
Stein-Dinse: Internationale Bestellinformation	4

Katalogbereich: Moto Guzzi	6f
Verschleißteile nach Fahrzeugtyp MG	148f
Katalogbereich: Ducati	176f
Verschleißteile nach Fahrzeugtyp Duc	267f
Katalogbereich: Brembo	295
Katalogbereich: Dellorto	347
Katalogbereich: Zubehör	376

<b>A</b>	
Abdeckplanen	99
Accessoires	171f, 290f, 428f
Adige Kupplungen Duc	194
Agip Öle	418f
Agostini Spezialteile / Auspuffanl.	130f
Alutanks	383
Anlasser / -anbauteile MG	69
Anlasser / -anbauteile Duc	185
Anlasserzahnkränze MG	16, 69
Ansaugstutzen / -trichter	85, 116f, 374f
Anti-Hopping-Kupplung	196f
Ariete Gabelsimmerringe	446f
Aufnäher / -kleber Duc	243
Aufnäher / -kleber MG	172
Ausgleichsbehälter	220, 324
Auslassventile Duc	178
Auslassventile MG	9
Auspuffanlagen / -töpfe Duc	246f
Auspuffanlagen MG	73f, 78f, 109, 132f, 144
Auspuffflansche MG	76, 121, 142
Auspuffkrümmer / Tangential Duc	253
Auspuffkrümmer MG	73f, 142f
Auspuffschellen chrom, -VA	77

<b>B</b>	
Batteriekästen VA MG	84
Batterien / -Ladegeräte	413f, 439f
Bekleidung Duc	277f
Bekleidung MG	10f
Benzinanschlüsse	94, 373
Benzinfilter MG / Duc	94, 175
Benzinhähne / -schläuche MG	94
Bitubo Stoßdämpfer	404
Blechschilder	293f
Blinker Duc	51f, 186, 216
Blinker Kellermann	51f
Blinker / -halter MG	48f, 51f
Blinker Ochsenaugen	49
Blinkerschalter Duc	185
Blinkerschalter MG	59
Brembo Bremspumpen	310f
Brembo Depothändler	325
Brembo Kupplungspumpen	317f
Bremsbeläge Brembo	333f
Bremshebel Hand Duc	217, 310f
Bremshebel Hand MG	110, 217, 310f
Bremshebel Hand -Synto	470
Bremshebel Fuß MG	110, 113
Bremsleitungen / - Sets	326f, 332
Bremslichtschalter	331
Bremsmomentabstützung MG	85, 123
Bremspumpen Hand / Fuß	310f
Bremssättel / -Rep.sätze	296f
Bremsscheiben Duc	308
Bremsscheiben MG	307
Bremsverteiler	330
Bremszangen / -Rep.sätze	296f
Bremszylinder Hand / Fuß	310f
Bücher	347, 426, 430f

<b>C</b>	
Carbon Spezialteile Duc	223f
Carbon Spezialteile MG	89f

Carillo Pleuel Duc	179
Carillo Pleuel MG	12
Champion Luft- / Ölfilter	19, 145, 180
Chokehebel / -betätigungen	365
Comics, Motomania	426
Corbin Sitzbänke	88

<b>D</b>	
DÄS Spezialteile MG	108f
Dehnschrauben Duc	179
Dehnschrauben MG	12
Dichtungen, Zylinder MG	6f
Dichtungssätze MG	6, 26
Dichtungssätze Duc	267f
Drehzahlmesser / -wellen MG	34, 36, 40f, 459f
Drehzahlmesser / -wellen Duc	183, 459f
Drehzahlmesser motogadget	34
Dynatek Züdanlagen -spulen	58, 63
Dynojet Vergaserkits Duc	192

<b>E</b>	
Einlassventile Duc	178
Einlassventile MG	9
Einscheibenkupplung MG	15
Elektrik Duc	185f
Elektrik MG	57f
Elektronische Zündanlagen MG	64f
Endantrieb MG	25f, 72, 82, 123, 422
Entlüftungsschläuche MG	117
Ersatzteilkataloge Duc	347, 438f
Ersatzteilkataloge MG	347, 436f

Sie suchen Teile und können die nicht finden? Im Internet bieten wir Ihnen kostenlose Explosionszeichnungen, wo Sie die gewünschten Ersatzteile direkt mit der Maus aussuchen können. Schauen Sie in unserem Online-Shop unter [www.stein-dinse-shop.com](http://www.stein-dinse-shop.com) nach den kostenlosen Ersatzteilkatalogen.

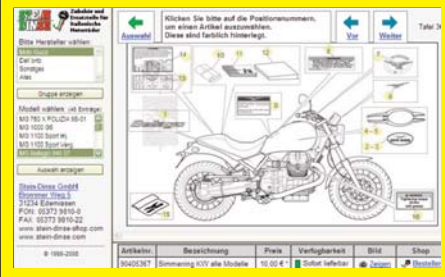

<b>F</b>	
Fahrradtachos elektr.	459f
Fahrzeugelektrik Duc	185f
Fahrzeugelektrik MG	57f, 131
Federbeine Bitubo	404
Federbeine Ikon	400f
Felgen, Speichenräder	70
Fliehkraftfedern MG	64
Fußbremshebel MG	110, 113
Fußbremszylinder	320f
Fußdichtungen Duc	267f
Fußdichtungen MG	7
Fußrastenanlagen Duc	211f, 238
Fußrastenanlagen MG	56, 111f, 121, 131
Fußrasten / -gummis MG	115, 141

<b>G</b>	
Gabelbrücken Duc	210, 217, 235f
Gabelbrücken MG	109, 460
Gabelfedern Wirth	381f
Gabelsimmerringe	148f, 267f, 446f
Gabelstoßdämpfer MG	450
Gasgriffe Duc	216
Gasgriffe MG	32, 59
Gasschieber Dellorto	368
Gaszüge Duc	183

Gepäckträger / -brücken	98f, 392f
Getriebe MG	27f
Getriebeöle	421f
Gilardoni Zylinder MG	6
Glühlampen	50
Griffgummis MG	32, 127
Grimeca Bremspumpen	323f
Gummiteile MG	32, 114f
Gürtel Duc	289f
Gürtel MG	163

<b>H</b>	
Handbremshebel Duc	217, 310f
Handbremshebel MG	110, 217, 310f
Handbremszylinder / -pumpen	310f
Hauptdüsen Dellorto	369f
Hauptlager MG	8
Hauptständer MG	100
Hepco & Becker Koffer	107, 385f
HTMoto Spezialteile	119
Hupen	57

<b>I</b>	
Ikon Stoßdämpfer	400f
Instrumente Duc	39f, 183, 459f
Instrumente MG	34, 39f, 459f
Instrumente Zubehör	34f, 42f, 466f
Instrumentenkonsolen Alu / VA	36f, 123
Interferenzrohre MG	73f, 143















<b>J</b>	
Jacken Duc	277f
Jacken MG	162

<b>K</b>	
K & N Luftfilter	175, 192
Kabelbäume MG	46
Kardan MG	24f, 72, 82, 123, 422
Kardanwellen MG	24
Kellermann Blinker	51f
Keilriemen MG	17
Kennzeichenhalter Duc	54, 212
Kennzeichenhalter MG	54, 109, 124, 128
Kettenkits Duc	206f, 267f
Kettenräder Duc	204f
Kipphebel Duc	178
Kipphebel MG	10
Koffer Hepco & Becker	107, 385f
Koffer & Taschen / -träger MG	98, 107
Kolben / -ringe Duc	177, 244f
Kolbenringe MG	6
Kontrollleuchten	36, 45, 461
Kopfdichtungen Duc	267f
Kopfdichtungen MG	7
Kreuzgelenke MG	24
Krümmer / -flansche MG	76f, 142
Kupplungen / -sets / -deckel Duc	194f, 214f, 228f
Kupplungen / -sets MG	13f
Kupplungshebel MG	60f
Kupplungshebel Synto	470
Kupplungskörbe / -druckpl. Duc	198f, 214, 232
Kupplungszyylinder / -pumpen	199, 317f
Kurbelwellenlager MG	8

<b>L</b>	
Lafranchi MG	78f
Lager MG	24f, 28, 72
Lampen Duc	50
Lampen MG	50, 55f, 396
Lampenhalter MG	56f
LED Kontrollleuchten	45, 461
Leerlaufdüsen Dellorto	370f
Lenker Duc	210, 217f, 236f
Lenker MG	29f, 109
Lenkerarmaturen Duc	310f
Lenkerverkleidungen MG	90, 93
Lenkradschlösser MG	102



# Inhaltsverzeichnis

Lenkungsämpfer MG / LSL	33	Ritzel Duc	204f
Lichtmaschinen / -regler MG	62f, 122	Rizoma Spezialteile Duc 	211f, 451f
Lichtmaschinen / -regler Duc	184f	Rizoma Spezialteile MG	451f
Lichtmaschinendeckel MG	63f, 90	Roadster Umbau HTMoto	119f
LSL Lenkungsd. / Stummellenker	33, 181f	Rossopuro Spezialteile MG 	121f
Luffilter Duc	191, 267f	RR Ölthermometer	23
Luffilter MG	175, 148f	Ruckdämpfer (Mitnehmer) MG	72, 118
Luster Lace Politur	83	Rucksäcke MG	171, 396
<b>M</b>			
Malossi Ansaugtrichter	375	Rücklichter MG	46f, 54, 120, 128, 384
Marving Auspuffanlagen Duc	251f	Rückspeigel Duc	188, 451f, 462
Messgeräte	416	Rückspeigel MG	105f, 451f, 462
Metallpolitur Luster Lace	83	<b>S</b>	
Metrik Spezialteile MG	85	Schaltblitze	131, 461f
Mikuni Vergaser-Kits Duc	193	Schalthebel MG	113
Mini-Instrumente	42, 459f	Scheinwerfer MG	55, 396
Mistral Auspuffanlagen 	133f	Schlüsselanhänger	173, 290
Mitnehmer (Ruckdämpfer) MG	72, 118	Schutzbleche vorn / hinten Duc	224f
Modelle / Spielzeug	472f	Schutzbleche vorn / hi. MG	89f, 95, 109, 119, 384
Montageständer	471	Schwimmer / -kammern	348f, 366
motogadet Elektronik 	459f	Schwungscheiben MG	15f
Motomania Comics & Accessoires	426f	Seitendeckel MG	89, 91, 120, 384
Motoröle und Pflegeprodukte	422f	Seitenständer MG	100f, 111
Motoröle	418f	Sicherungen / -ersatz, elektr. 	50, 468
Motorquality Bremssystem	326f	Sil Auspuffanlagen Duc	247f
Motorsteckachsen MG	77	Simmerringe, Gabel-	446f
MPL Spezialteile Duc	189, 198f, 210	Sito Auspuffanlagen MG	81
MRA Verkleidungsscheiben	376f	Sitzbänke Corbin	88
Mützen / Caps Duc	242, 289	Sitzbänke Duc	187, 226f
Mützen / Caps MG	163, 173	Sitzbänke MG	86f, 119f, 384
<b>N</b>			
Nadelventile	366	SpeedyMoto Ducati Parts 	228f
Nockenwellen Duc	215	Speichenräder / -anbauteile MG	70f
Nockenwellen MG	11	Spiegel Duc	188, 451f, 462
Nummernschildhalter	54, 109, 124f, 212	Spiegel MG	105f, 451f, 462
<b>O / Ö</b>			
Ochsenaugen Blinker	49, 51f	Stahlflex Bremsleitungen / - Sets	326f, 332
Ölabscheider MG	21f	Standrohre Duc	447
Öldruckleitungen -schalter MG	22, 43, 466	Standrohre MG	447
Öldruckschalter Duc	180, 466	Starterschalter Duc	185
Öle Agip	418f	Starterschalter MG	59
Öle Motorex 	422f	Staubschutzkappen MG	115
Ölfilter Duc	180, 267f	Steckachsen MG	77
Ölfilter MG	175, 148f	Steckverbindungen Duc	410f
Ölkühler Umbau MG	119	Steckverbindungen MG	44f, 411
Ölkühlerabdeckungen MG	122, 124	Steuerketten / -riemen MG	17
Ölmesstäbe MG	23	Stirnradsätze MG	17
Ölpumpen Duc	180	Stoßdämpfer / Gabel-	400f, 450
Ölpumpen MG	18	Stößelstangen / -tassen MG	8
Ölthermometer	23, 43, 466f	Stummellenker Duc	181f, 237
Ölthermometer RR MG	23	Stummellenker MG	30f
Ölwannen / -zwischenringe MG	19f	Sturzbügel vorn / hinten MG	96f, 395
<b>P</b>			
Pins / Sticker MG	172	Sturz pads Duc	203, 219, 239f
Pistal Kolben Duc 	244f	Superseal Steckverbinder	44, 410
Politur- / Reinigungspasten	83, 425	Superbikelenker / -brücken Duc	182, 210, 217
Pleuel / -lager / -schalen Duc	179	Superbikelenker / -brücken MG	109, 126f, 217
Pleuel / -lager / -schalen MG	12	Surflex Kupplungen 	13, 194
Primärtrieb Duc		Sweat-Shirts Duc	277f
<b>Q</b>			
Quat-D Auspuffanlagen Duc 	246f	Sweat-Shirts MG	160f
Quat-D Auspuffanlagen MG	144f	Synchrotesterf. Vergaser	415
<b>R</b>			
Radial-Bremspumpe Brembo	314	Synto Brems- Kuppl.hebel 	470
Radlager MG	72	<b>T</b>	
Regler Duc	184f	Tachometer / -anbauteile MG	34, 39f, 459f
Regler / -abdeckungen MG	62f, 122	Tachometer Duc	39f, 459f
Reinigungs- u. Pflegeprodukte	83, 425	Tachometer motogadget	459f
Reifendrucküberwachung	417, 457f	Tangentiaalkrümmter Duc	253f
Relais MG	57, 469	Tankdeckel MG / Alutanks	94, 127, 383
Rennvergaser	192f, 356	Tanks / -aufkleber / -embleme MG	91f, 383
<b>U</b>			
Ufi Luftfilter / Ölfilter 			
			175, 180
<b>V</b>			
Uhren			31, 41, 293
Unterbrecherkontakte MG			148f
<b>V</b>			
VA / Alu Spezialteile Duc	189f, 199f, 228f		
VA / Alu Spezialteile MG	23, 83f, 108f, 121f		
VEGA Instrumente MG	43		
Ventildeckeldichtungen MG	7		
Ventile / Ventiltrieb Duc	178		
Ventile / Ventiltrieb MG	8f		
Vergaser Dellorto 	347f		
Vergaser Dichtsätze	364		
Vergaser Mikuni Duc	193		
Vergaser VHBT -> PHBH Umrüstkit MG	361		
Vergaserdüsen Haupt- / Leerlauf-	370		
Vergaserhandbuch Dellorto	347		
Vergaserkits Dynojet Duc	192		
Vergasernadeln	372		
Verkleidungen MG	90, 93, 110, 119, 129		
Verkleidungs-Kits Duc	221f, 226f, 376f		
Verkleidungsscheiben MG	93, 103f, 376f		
Verschleißteile nach Fahrzeugtyp Duc	267f		
Verschleißteile nach Fahrzeugtyp MG	148f		
Verteiler Ersatzteile MG	64, 67, 84		
Vibrationsdämpfer	29, 52, 218		
<b>W</b>			
Wasserpumpendeckel Duc	234		
Werkstattbedarf / Werkzeuge	412f		
Werkzeuge Duc	180, 209, 407f		
Werkzeuge MG	10, 14, 405f		
Werkstatthandbücher MG / Duc	437f		
Windschilder / -halter MG	103f		
Wirth Gabelfedern 	381f		
<b>Z</b>			
Zahnradern Duc	190, 204f		
Zahnrräder MG	17, 27		
Zahnriemen / -abdeckungen Duc	191, 213, 232f		
Zahnriemen MG	17		
Zard Auspuffanlagen MG / Duc	146f, 247f		
Zerstäuber Dellorto	367		
Zündanlagen, elektronisch MG	63f		
Zündboxen / -spulen Duc	185		
Zündkerzen	148f, 267f		
Zündrotoren Duc	189		
Zündschlösser MG	57		
Zündspulen Duc	185		
Zündspulen MG	58		
Zylinder komplett MG	6		
Zylinder und Kolben Duc	176f		
Zylinderschutzbügel MG	82, 97, 124f, 395		
<b>Impressum</b>			
<b>Layout, Text und Herstellungsleitung:</b>			
Michael Werner			
Stein-Dinse GmbH			
<b>Bilder:</b>			
Bilder verschiedener Lieferanten			
Bilder Stein-Dinse GmbH			
<b>(c) Dieser Katalog, seine Bilder und die enthaltenen Texte sind urheberrechtlich geschützt. Jegliche Vervielfältigung oder Digitalisierung, auch auszugsweise, ist verboten!</b>			

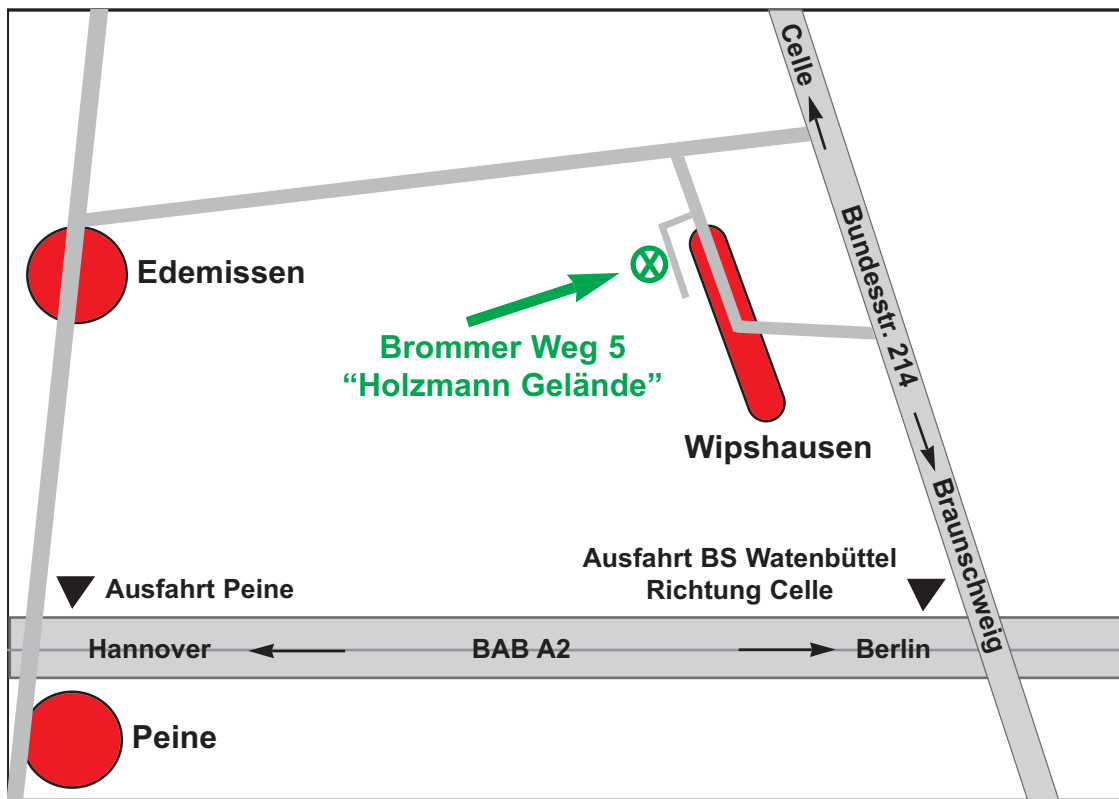
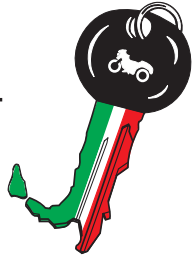

**Brommer Weg 5**  
**31234 Edemissen**  
**Ortsteil Wipshausen**  
**Tel.: 05373 - 98 10 0**  
**Fax: 05373 - 98 10 22**  
**info@stein-dinse.com**  
**www.stein-dinse.com**

**Geschäftszeiten:**  
**Montag - Freitag**  
**von 9:00 - 18:00 Uhr**  
**Samstag**  
**von 9:00 - 13:00 Uhr**

**Moto Guzzi**

**Ducati**

**Brembo**

**Dellorto**

**Zubehör**

Dieser Katalog wurde überreicht von:



# STEIN

# DINSE

[www.stein-dinse.com](http://www.stein-dinse.com)

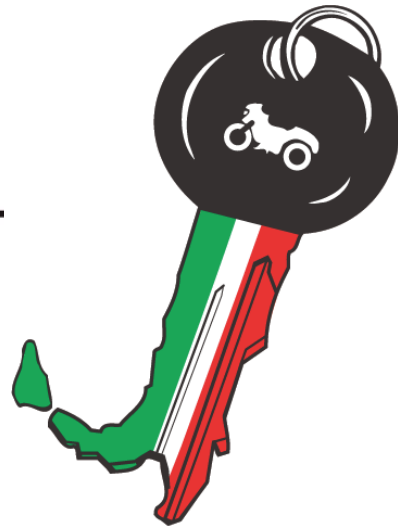

## Gesamtkatalog

## 2010 / 2011

### Katalogneuheiten 2011



Motorradersatzteile und mehr  
Motorcyle spareparts and more  
Pezzi di Ricambio per moto e ancora di più  
Pièces de rechange puor des motos et plus  
Pieza de recambio para motocicleta y más

**Moto Guzzi**

**Ducati**

**Brembo**

**Dellorto**

**Zubehör**



Hallo liebe Kundinnen und Kunden,

2010 geht zu Ende und daher es wird Zeit für unseren Neuheitenkatalog 2011.

Wie immer haben wir uns umgeschaut was es für **interessante Entwicklungen und Neuerungen** gibt. Wir haben dabei einiges gefunden, was wir Ihnen in diesem Katalog präsentieren möchten:

Für **Moto Guzzi** Fahrer haben wir die neue Original **Accessoires-Kollektion 2011** aufgenommen. Moto Guzzi hat einige wirklich schöne Stücke heraus gebracht. Darunter sind neue **Tassen, Schilder & Wandkalender** aus Blech und drei schicke **Uhren**. Zusammen mit den **Motomania Neuheiten** finden sich eine Menge Artikel, mit denen man sich selbst oder andere beschenken kann.

Und wir haben für die **V7 Classic / V7 Cafe** brandneues Zubehör: **Aluminium Spezialteile** von **MAS engineering!** Damit können Sie Ihre neue V7 individuell und extravagant gestalten. Je nach persönlichen Geschmack können Sie die Teile in poliert, matt oder schwarz anbauen.

Von **Busso** bieten wir Ihnen nun das komplette **Moto Guzzi Auspuffprogramm** an. Damit können Sie Ihre alten, rostigen Auspufftöpfe endlich durch schicke Alternativen mit **EG-ABE** ersetzen. Die Auspuffanlagen bestechen durch Ihre Qualität und dem Design, welches sich stark nach den Originalausführungen richtet.

Auch unser Angebot an **preisgünstigen Moto Guzzi Spezial-Werkzeug** konnten wir erweitern. Nicht nur für Werkstätten sind diese interessant. Auch ambitionierte Privat-Schrauber können so manche Arbeitsstunde und teures "Lehrgeld" sparen. Ganz neu sind das **Gradscheiben-Set** und Schwungrad-Blockierwerkzeug.

Für **Ducati Fahrer** haben wir einen besonderen Leckerbissen. Wir haben jetzt das komplette Angebot des, Insidern schon bekannten, Ducati Tuners **Tamburini** im Programm. Er ist bekannt für **höchste Perfektion**, sowohl bei seinen Carbonartikeln als auch bei seinem anderen Angeboten.

Dazu haben wir noch einen italienischen Hersteller von **edlen Ducati Zubehör** aufgenommen. **CNC RACING** fertigt besondere **Ergalteile** in vielen verschiedenen Farben. Damit können Sie Ihre Ducati **von der Masse abheben**.

"made in germany" sind die **verstellbaren Fußrasten** von **MFW**. Damit können Sie Ihre originalen Fußrasten durch Rasten mit einem Versatz ersetzen. So können Sie zwischen 20mm - 50mm Ihre **Fußposition variieren**. Ein Segen für große oder kleine Fahrer und auch für die Soziusrasten.

Von **Frentubo** bieten wir ab sofort das komplette **Leistungsprogramm** für alle italienischen Motorradmarken an. In diesem Katalog haben wir aus Platzgründen nur das **Ducati Angebot** abgedruckt.

Natürlich haben wir auch unser Lager erweitert. Fast alle **Standard- und Verschleißteile** für Guzzi und Ducati können wir **sofort liefern**. Alle aktuellen Originalteile, die wir nicht vorrätig haben, können wir natürlich für Sie beschaffen.

Durch **Lageraufkäufe** haben wir auch noch **Original Moto Guzzi und Ducati Artikel auf Lager**, welche Sie woanders nicht bekommen. Oder wir kennen eine Alternative dafür. Schauen Sie einfach mit der Original Artikelnummer in unseren **Online-Shop** oder rufen Sie uns an. Wir beraten Sie gern. Wenn Sie bis 15:00 Uhr bestellen, verlässt die vorrätige Ware noch am gleichen Tag unser Haus.

Unser **Online-Shop wird täglich aktualisiert** und ständig weiter ausgebaut. Im Shop finden Sie auch unsere **kostenlosen Online-Ersatzteilkataloge** mit den Sprengzeichnungen. Damit finden Sie schnell und einfach was Sie suchen.

Wir wünschen nun viel Vergnügen mit unserem Neuheiten Katalog 2011.

Hans-Dieter Stein  
und das Stein-Dinse Team.

**STEIN**  
**DINSE**  
www.stein-dinse.com



Nutzen auch Sie die Vorteile, die wir unseren Kunden bieten:

- ♦ Günstige Preise durch Großeinkauf und Eigenimport
- ♦ Portofreier Versand ab 100 € \*
- ♦ Hohe Lieferfähigkeit durch unser großes Warenlager
- ♦ Günstiger Versand durch DHL inkl. Samstagszustellung und der Möglichkeit Paketstationen zu benutzen
- ♦ 30 Tage Widerrufsrecht
- ♦ Kostenlose Nachlieferung ab 20 € Warenwert \*
- ♦ Jederzeit von 9:00 Uhr - 18:00 Uhr erreichbar
- ♦ Tagesaktueller Onlineshop
- ♦ Große Produktpalette - Alles aus einer Hand
- ♦ Weltweiter Versand
- ♦ Kostenlose digitale Online-Ersatzteilkataloge
- ♦ 25 Jahre Erfahrung, kompetente & freundliche Mitarbeiter
- ♦ Viele Zahlungsmöglichkeiten: Lastschrift, Kreditkarte, Nachnahme, PayPal, Abholung
- ♦ Schneller Versand: Bis 15:00 Uhr bestellt, noch am gleichen Tag verschickt

\* Bei Zahlung per Lastschrifteinzugs-ermächtigung



# Die neuen Zubehör Accessiores von Moto Guzzi sind eingetroffen



## Moto Guzzi Becher 8,5 x 12 cm

Keramik Kaffeebecher mit historischen Moto Guzzi Modellen.  
Inhalt 400 ml

886598	Becher Moto Guzzi rot mit Adler	10,00 €
886599	Becher Moto Guzzi schwarz	10,00 €
886600	Becher Moto Guzzi blau	10,00 €



886599



886600



886599

## Moto Guzzi Kalender 27x37 cm

Kalender aus Hartpappe mit Stellrädchen an den Seiten. In drei unterschiedlichen Motiven erhältlich.

886603	Kalender Moto Guzzi Nero Corsa	29,00 €
886604	Kalender Moto Guzzi Modello Storici	29,00 €
886605	Kalender Moto Guzzi Falcone	29,00 €



886606



886604



886603



886605



886607

## Moto Guzzi Blechschild 30x40 cm

In drei unterschiedlichen Motiven erhältlich.

886606	Blechschild Nero Corsa	22,00 €
886607	Blechschild Modelli Storici	22,00 €
886608	Blechschild Falcone 500	22,00 €



886608

# Die neuen Zubehör Accessiores von Moto Guzzi sind eingetroffen



## Moto Guzzi Blechschild 61x46 cm

Das große Blechschild von Moto Guzzi. Mit goldenem Adler.

886602 Blechschild Moto Guzzi oval, mit 4 Ösen

**135,00 €**

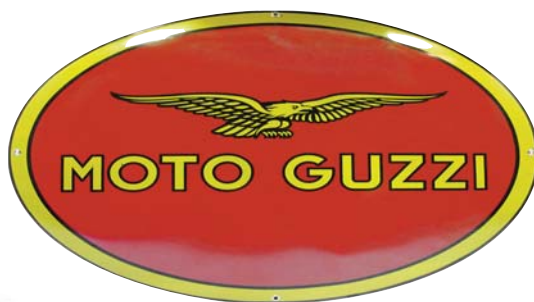

## Moto Guzzi Poster

Das Poster zeigt die 44 bekanntesten Moto Guzzi's. Darauf aufgeführt sind Modelle von alt bis jung: Normale bis V 11 Sport.

886577 Poster Moto Guzzi Manifesto 60x90cm 24,00 €

886577

## Blechschilder 10 x 14 cm

aus emaillierten Stahlblech

200098028 Schild MG Service 24,00 €  
200098029 Schild MG ALCE 24,00 €

## Blechschilder 20 x 30 cm

aus lackierten Stahlblech

500314105 Schild Hispana Servicio 22,75 €  
500314107 Schild BOSCH, geprägt 22,75 €

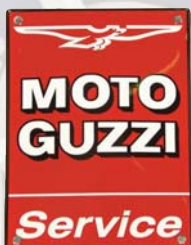

200098028



200098029



500314105

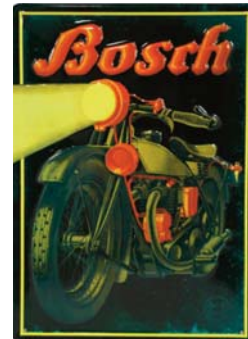

500314107

## Moto Guzzi Wanduhr

Wanduhr Blu und Nero Corsa haben einen Durchmesser von 32 cm. Die Uhr mit Moto Guzzi Adler stellt die Form einer Schwungscheibe, die der alten Modelle Falcone, Airone usw. dar. Sie hat einen Durchmesser von ca. 37cm. Der Aussenrand ist aus chromatiertem Metall.

886595 Wanduhr Moto Guzzi Nero Corsa 65,00 €  
886596 Wanduhr Moto Guzzi blu 65,00 €  
886597 Wanduhr Moto Guzzi Adler, rot 65,00 €





## Metallembeme für Moto Guzzi Seitendeckel

14922000-Z	Seitendeckelembem '850 Le Mans'	12,99 €
14922055	Seitendeckelembem 'II'	8,00 €
19922080-Z	Seitendeckelembem 'III'	8,00 €
17922000-Z	Seitendeckelembem '850 T'	12,99 €
17922050	Seitendeckelembem '850 T3'	12,99 €
17922042	Seitendeckelembem '850 T4'	12,99 €
28922000	Seitendeckelembem '850 T5'	12,99 €
17922061	Seitendeckelembem '1000 SP'	12,99 €
18922050	Seitendeckelembem 'Convert'	19,19 €
14922045	Seitendeckelembem '750 S3'	12,99 €
19922051	Seitendeckelembem 'V50'	12,40 €
19922060	Seitendeckelembem 'V65'	12,41 €
23922060	Seitendeckelembem 'V65 C'	11,40 €

850 Le Mans

II III

850-T

850-T3

850-T4

850-T5

1000 SP

750-S3

V50

V65

## Metallembeme für Moto Guzzi Tanks und Verkleidungen

19923480	Emblem 'Moto Guzzi' für Gabelbrücke M/GT, Cal 2, V35C-65C, V 50/3 Abmaße 105 x 16 mm, Stiftabstand 90 mm	9,60 €
28923400	Emblem 'Moto Guzzi' Sitzbank T5, M-GT Abmaße 131 x 16 mm, selbstklebend	14,08 €
39917300-Z	Emblem 'Moto Guzzi' für Verkleidung 1000 SP, SP 2, 850 T4, LM 2 Abmaße 155 x 18 mm, Stiftabstand 93 mm	10,00 €
14917300-Z	Emblem Tank 'Moto Guzzi' weiß/gold V 35-65, 850 T3-4, 1000 SP, California 2 Abmaße 185 x 20 mm, Stiftabstand 106 mm	13,99 €
39009800	Emblem Moto-Guzzi Adler, rund, 5 cm	4,80 €
02586001	Emblem Tank 'Fuel Injection' Centauro	9,57 €



39009800



02586001

39922200-Z	Clip zur Emblem Befestigung, flach	0,56 €
14105100	Clip zur Emblem Befestigung, rund	1,30 €



39922200-Z



14105100

MOTO GUZZI

19923480 (105 x 16 mm)

MOTO GUZZI

28923400 (131 x 16 mm)

MOTO GUZZI

39917300-Z (155 x 18 mm)

MOTO GUZZI

14917300-Z (185 x 20 mm)

## Scheinwerfer für Moto Guzzi

500406504 Scheinwerfer CEV 150mm mit Zünd,- und Lichtschalter, schwarz lackiertes Gehäuse 269,00 €



500406504

500406506 Scheinwerfer CEV 150mm mit Lichtschalter und Kontrolleuchte, schwarz lackiertes Gehäuse 269,00 €



500406506

36430 Scheinwerfer Motoleggera 105mm Typ A, mit Lichtschalter, Typ SIEM, schwarz lackiertes Gehäuse 145,00 €

36430B Scheinwerfer Motoleggera 105mm Typ B, ohne Lichtschalter, Typ SIEM, schwarz lackiertes Gehäuse 115,00 €

10740500 Scheinwerfer Nuovo Falcone 150mm, schwarz lackiertes Gehäuse, Typ CEV 150 289,00 €



10740500



36430

## Blinkerschalter und Lichtschalter

10740541 Lichtschalter mit Hupenkn. Airone/Falcone, oval 15,80 €

12746001 Lichtschalter Nuovo Falcone, V7/700, V7Sport 45,00 €

12750300-Z Blinkerschalter V 7/700, Special/850GT 45,00 €



10740541



12746001



12750300-Z



36430B



## Scheinwerfer für Moto Guzzi

28740533 Scheinwerfer Mille GT, H4, 165mm, chrom 125,00 €

Dieser Scheinwerfer ist bei folgenden Modellen verbaut worden:

750 - 1000 Strada 1993 bis 1995  
 850 T 3 1979 bis 1985  
 California 3 Vergasermodell 1987 bis 1993  
 California 3 i.e. Modell 1990 bis 1994  
 California 1100 Vergasermodell 1994 bis 1997  
 California 1100 i.e. Modell 1994 bis 1997  
 1000 SP 1979 bis 1983  
 1000 SP II 1983 bis 1988  
 1000 GT (Mille GT) 1987 bis 1991  
 1000 S 1989 bis 1994  
 V 35, V 50 1977 bis 1980  
 V 35 II 1981 bis 1985  
 V 50 III 1980 bis 1984  
 V 50 III Polizia 1982 bis 1990  
 V 35 - V50 custom 1982 bis 1986  
 V 65 Custom 1982 bis 1985  
 V 35, V 65 Florida 1986 bis 1990  
 V 65 GT 1987 bis 1989  
 350 - 750 Nevada 1991 bis 1993  
 350 - 750 Nevada 1993 bis 1997  
 350 - 750 Nevada Club 1998 bis 2001



Ersatzteile für Scheinwerfer Mille GT:

19740454-Z Scheinwerferchromring Florida/Cal.3-1100 39,00 €  
 23740418 Scheinwerfergehäuse V65 Fl./M-GT chrom 68,00 €

## Rücklichter und Rücklichtgläser

24740926 Rücklicht 125 Stornello Sport, Scrambler Typ CEV, 80mm 45,00 €

35740970 Rücklicht 125 Trial 45,00 €

10740950 Rücklicht Nuovo Falcone, Superalce Typ CEV, schwarz 45,00 €

10740900-1 Rücklicht V7 GT, chrom ohne Halter 77,50 €

10740900 Rücklicht V7 Sport schwarz 80 mm 39,00 €

24741325 Rücklichtglas 125 Stornello, Sport Scrambler CEV 12,00 €

35741770 Rücklichtglas 125 Trial, 80mm 12,00 €

10741700 Rücklichtglas V7/700, GT, Spezial 6,00 €



24740926



10740950



10740900



10740900-1



35741770



10741700



35475070

**Rücklichthalter Gummi für Moto Guzzi Trial und Scrambler, Ducati Scrambler und Königswelle**

35475070 Rücklichthalter Gummi 16,70 €

## Kabelbäume für Benelli und Moto Guzzi

### Benelli 125er

500406037	125 Sport Special	53,75 €
500406036	Leoncino 125	53,75 €

### Moto Guzzi

35747170	125 Trial	53,75 €
500406055	Airone 250 Turismo	53,75 €
500406049	Cardellino 75	53,75 €
500406065	Galetto 160 Carrello (für Anhängerbetrieb)	53,75 €
500406067	Galetto 160-175	53,75 €
500406066	Galetto 192 E-Starter	53,75 €
500406064	Galetto 192 Kickstarter	53,75 €
500406046	Lodola 175 Sport	53,75 €
500406054	Lodola 235	53,75 €
500406047	Stornello 125-160	53,75 €
500406045	Zigolo 98-110ccm	53,75 €
17747150-Z	850 T3/T4, 1000 G5	74,51 €
14747151-Z	LM 1	109,25 €
14747155-Z	LM 2/3, Cal.2/3 Verg.	112,00 €
14747100-Z	V7 Sport	74,51 €
12747107-Z	V7-Spezial Bosch	69,75 €
12747103-Z	V7-Spezial Marelli	86,50 €



35747170



14747151-Z

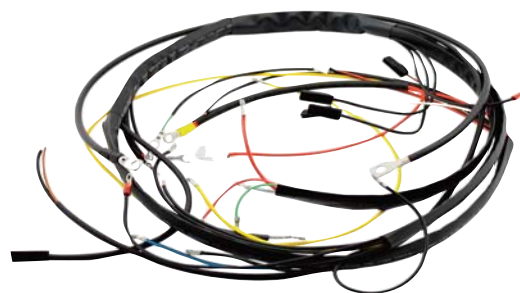

12747103-Z



## Elektrokabel für die Arbeiten am Kabelbaum

200021100	Kabel 1.5 schwarz	0,70 € pro Meter
200021101	Kabel 1.5 rot	0,70 € pro Meter
200021102	Kabel 1.5 blau	0,70 € pro Meter
200021103	Kabel 1.5 gelb	0,70 € pro Meter
200021104	Kabel 1.5 grün	0,70 € pro Meter
200021105	Kabel 1.5 braun	0,70 € pro Meter
200021106	Kabel 1.5 grau	0,70 € pro Meter
200021107	Kabel 1.5 weiß	0,70 € pro Meter
200021108	Kabel 1.5 violett	0,68 € pro Meter

200021201	Kabel 2.5 schwarz	1,82 € pro Meter
200021202	Kabel 2.5 rot	1,82 € pro Meter

300175015 Crimpzange für isolierte Kabelschuhe 13,80 €



## Schrumpfschlauch Sortimente 100 teilig, sortiert in Box

300175020	Schrumpfschlauch-Sortiment, bunt 30 x 1,5 mm, 30 x 2,5 mm, 20 x 4 mm, 10 x 6 mm, 6 x 10 mm, 4 x 13 mm	6,79 €
300175021	Schrumpfschlauch-Sortiment, schwarz 30 x 1,5 mm, 30 x 2,5 mm, 20 x 4 mm, 10 x 6 mm, 6 x 10 mm, 4 x 13 mm	6,79 €





## Original-Steckverbindungen / -gehäuse für Moto Guzzi

Für alle Arbeiten am Moto Guzzi Kabelbaum bieten wir Kabel und passende Steckverbindungen und Steckergehäuse.

200073013	Stecker Buchsengehäuse 2 polig	1,30 €
200073015	Stecker Buchsengehäuse 3 polig	1,32 €
200073017	Stecker Buchsengehäuse 4 polig	1,54 €
200073018	Stecker Buchsengehäuse 4 polig 2x2	1,68 €
200073020	Stecker Buchsengehäuse 6 polig	2,15 €
200073028	Stecker Buchsengehäuse 9 polig	2,65 €
200073022	Stecker Buchsengehäuse 12 polig	2,65 €
200073024	Stecker Buchsengehäuse 15 polig	2,65 €

200073014	Stecker Stiftgehäuse 2 polig	1,30 €
200073016	Stecker Stiftgehäuse 3 polig	1,38 €
200073012	Stecker Stiftgehäuse 4 polig	1,48 €
200073019	Stecker Stiftgehäuse 4 polig 2x2	1,68 €
200073021	Stecker Stiftgehäuse 6 polig	2,15 €
200073029	Stecker Stiftgehäuse 9 polig	2,75 €
200073023	Stecker Stiftgehäuse 12 polig	2,65 €
200073025	Stecker Stiftgehäuse 15 polig	2,65 €

200073010	Stecker Kontaktbuchse (weiblich)	0,24 €
200073011	Stecker Kontaktstift (männlich)	0,24 €



### Kontrollleuchten für Instrumentenkonsolen

Die klassische Kontrolleuchte für Konsolen. Die Leuchte hat ein Alugehäuse mit einer schwarzen Kunststoffkappe, Befestigungsbohrung 10mm, **ohne** Glühlampe

300002020	Kontrolleuchte Instrumentenk. Blau	6,40 €
300002040	Kontrolleuchte Instrumentenk. Grün	6,40 €
300002030	Kontrolleuchte Instrumentenk. Orange	6,40 €
300002010	Kontrolleuchte Instrumentenk. Rot	6,40 €

Bitte die passende Glühlampe gleich mitbestellen:

300033820	Lampe 12V 2W Metallsockel BA 7	1,58 €
-----------	--------------------------------	--------



300002010 -040

### LED Kontrollleuchten für Instrumentenkonsolen

Langlebig und sehr hell sind diese kompakten Kontrollleuchten dank des eingebauten Vorwiderstandes für 12 Volt fast überall 1:1 einsetzbar. Befestigungsbohrung 8mm

300175001	LED Blau 12V, Aussenreflektor	6,00 €
300175002	LED Grün 12V, Aussenreflektor	6,00 €
300175003	LED Gelb 12V, Aussenreflektor	6,00 €
300175004	LED Rot 12V, Aussenreflektor	6,00 €

300175005	LED Blau 12V, Innenreflektor	6,00 €
300175006	LED Grün 12V, Innenreflektor	6,00 €
300175007	LED Gelb 12V, Innenreflektor	6,00 €
300175008	LED Rot 12V, Innenreflektor	6,00 €



300175001 -004

300175005 -008



300175010 -11

### Kabelschuhe 2,8mm f. LED Kontrollleuchten

300175010	Steckkontakt blau	0,24 €
300175011	Steckkontakt rot	0,24 €

## AMP Superseal - Wasserdichte Steckverbindungen

Die AMP SUPERSEAL 1,5 SERIE-Steckverbinder wurden entwickelt, um den technisch höheren Anspruch an Steckverbindern hinsichtlich Wasserdichtigkeit und Zuverlässigkeit gerecht zu werden. Diese Eigenschaften sind besonders für die Verwendung von elektrischen Steckverbindungen an Motorrädern äußerst wichtig.

Die AMP SUPERSEAL 1,5 SERIE-Steckverbinder entsprechen den Vorschriften der IEC 529 sowie der DIN 40050 IP 67 und sind somit hervorragend für den Einsatz in der Automobil-Industrie und der Motorrad-Industrie geeignet. Auch für den Einsatz an Sensoren eignet sich dieses System ausgezeichnet.

Die Handhabung ist denkbar einfach: Vor der fachgerechten Montage der Buchsen- oder Stiftkontakte am Kabel werden erst eine zusätzliche Gummitülle und eine Einzeldichtung über das Kabel gestreift. Nach dem Einstecken des Buchsen- oder Stiftkontaktes in das Buchsen- oder Stiftgehäuse verhindern diese Gummiteile das Eindringen von Wasser in die Gehäuse. Sind Buchsen- und Steckergehäuse wunschgemäß belegt, werden sie einfach zusammengesteckt.

70282081-1	Superseal Blindstopfen (rot)	0,24 €
70282079-2	Superseal Buchsengehäuse 1-polig	1,90 €
70282080-1	Superseal Buchsengehäuse 2-polig	1,02 €
70282087-1	Superseal Buchsengehäuse 3-polig	1,02 €
70282088-1	Superseal Buchsengehäuse 4-polig	1,68 €
70282089-1	Superseal Buchsengehäuse 5-polig	2,55 €
70282090-1	Superseal Buchsengehäuse 6-polig	2,09 €

70282103-1	Superseal Stiftgehäuse 1-polig	1,29 €
70282104-1	Superseal Stiftgehäuse 2-polig	1,32 €
70282105-1	Superseal Stiftgehäuse 3-polig	1,59 €
70282106-1	Superseal Stiftgehäuse 4-polig	1,86 €
70282107-1	Superseal Stiftgehäuse 5-polig	2,70 €
70282108-1	Superseal Stiftgehäuse 6-polig	2,34 €

70183024-1	Superseal Stiftkontakt 0,5 - 1,5mm <sup>2</sup>	0,24 €
70183036-1	Superseal Stiftkontakt 0,3 - 0,5mm <sup>2</sup>	0,36 €
70183025-1	Superseal Buchsenkontakt 0,5 - 1,5mm <sup>2</sup>	0,24 €
70183035-1	Superseal Buchsenkontakt 0,3 - 0,5mm <sup>2</sup>	0,36 €

70281934-4	Superseal Einzeladerdicht. 1,4 - 1,7mm (grün)	0,24 €
------------	---	--------

70281934-2	Superseal Einzeladerdicht. 1,8 - 2,4mm (gelb)	0,24 €
------------	---	--------

70880810-1	Superseal Gummitülle 2-polig	1,24 €
70880811-2	Superseal Gummitülle 3+4-polig	1,36 €

Für den Profieinsatz bieten wir im Werkstattbereich auch ein komplettes AMP-Superseal Sortiment an. Alle gängigen Steckverbinder sortiert im praktischen Sortimentskoffer.

**200033200 Superseal Werkstatssortiment, 166,75 €**  
406 teilig

Der ungefüllte Sortiments-Koffer ist auch einzeln erhältlich:

**200033201 Sortimentskoffer RAACO,PSC 4-17 20,00 €**  
Profi-Sortimentskasten mit 17 Einsätzen, ausgestattet mit Schiebeverschlüssen und Tragegriff. Passend für das RAACO Handybox-System.





## Werkzeuge für Moto Guzzi

### Motorhalteständer für Moto Guzzi, grosse Modelle, 5-Gang

Dieser Motorständer erleichtert erheblich das Arbeiten am Motor und Rahmen. Einfaches und sicheres Absetzen des kompletten Motors und Getriebes auf die Ständerkonstruktion, dadurch lässt sich natürlich auch der Rahmen leichter über dem kompletten Motor abnehmen.

Auch Arbeiten an der Vorderradgabel gehen leichter von der Hand wenn der Motorständer im verbauten Zustand die Gabel komplett entlastet.

**18912450 Motorhaltebock für Moto Guzzi, höhenverstellbar, verzinkte Ausführung 75,00 €**



Abstützung am Getriebe

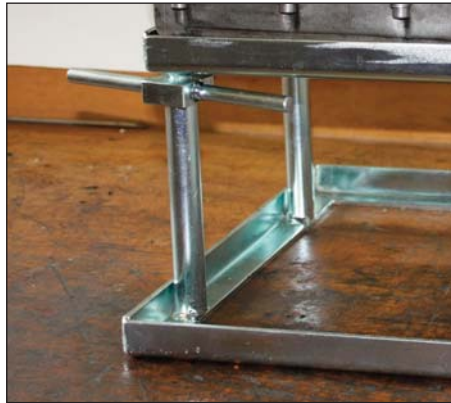

verstellbare Stützen

### Abzieher für das Kurbelwellenhauptlager Moto Guzzi, hinten für V 7, LM 1-5/1000, T3-T5, SP 1000, G5, Cal.2-1100, V11-Modelle, Brevia 1100 und weitere grosse Modelle

Dieses Werkzeug sollte in keiner Werkstatt oder Garage ambitionierter Schrauber fehlen, da das Abziehen des hinteren Hauptlagers ohne dieses Werkzeug oftmals nur sehr schwer und mühsam zu bewerkstelligen ist.

**12913600 Werkzeug Abzieher Hauptlager hinten 39,00 €**

### Ventilfederpresse Moto Guzzi für alle 2-Ventiler Motoren

Diese Presse vereinfacht den Austausch von Ventilen und Federn enorm. Sobald die Feder etwas gespannt wurde, lassen sich die Ventilkeile ganz einfach entnehmen, danach können Feder und Ventil schnell und unkompliziert getauscht werden.

**10907200-Z Werkzeug Ventilfederpresse, gr. Modelle 45,00 €**

Die Anwendung: Die Ventilfederpresse wird am oberen Ventilfederteller und in der Mitte des Ventilbodens des Ventils angesetzt.

Die Schraube des Werkzeugs wird so weit einschraubt, bis sie fest sitzt, jetzt lösen sich die beiden Ventilkeile problemlos vom oberen Federteller.

Sind die Ventilkeile erst einmal gelöst und durch weiteres Eindrehen der Gewindestange dann auch entnommen, wird die Ventilfederpresse wieder vom Zylinderkopf komplett abgenommen.

Federteller, Ventilfedern (innen & außen) und auch das Ventil lassen sich jetzt mühelos entnehmen, kontrollieren u. gegebenenfalls austauschen.

Diese Werkzeuge dürfen in keinem Guzzi- Werkzeugsortiment fehlen!



Der Motorständer im Einsatz

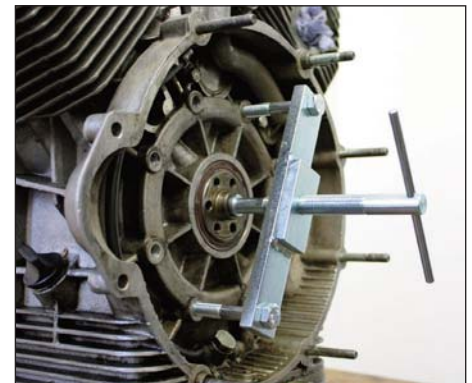
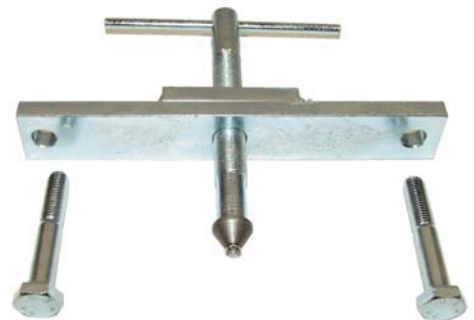

# Werkzeuge für Moto Guzzi

## Getriebegehäusestütze Moto Guzzi für alle grossen Modelle, 850 T, T3-T5, Cal.2-1100, V 11 und Brevia 1100

Dieser Halter wird am jeweiligen Getriebegehäuse vormontiert und danach komplett mit dem Getriebe direkt in den Schraubstock gespannt. Alle anfallende Arbeiten können jetzt ohne Probleme direkt am Getriebe und in entspannter Körperhaltung vorgenommen werden.

**14929600 Werkzeug Stütze Getriebegehäuse**  
in verzinkter Ausführung

**59,00 €**



14929600

Die Getriebestütze ist am Getriebe mit nur wenigen Handgriffen angebracht und dann mit wenig Kraftaufwand in den Schraubstock eingespannt!

**14927001-Z Werkzeug Verteilerschlüssel**

**27,25 €**

Dieses Werkzeug wird dazu benutzt um den Zündverteiler zu arretieren um dann Einstellungen am Verteiler vorzunehmen. Mit handelsüblichen Werkzeugen ist das Arretieren des Verteilers nicht möglich.



14927001-Z

**500395100 Werkzeug Lichtmaschinenabzieher**

**9,40 €**

Der praktische Lichtmaschinenabzieher für die Bosch Lichtmaschine.



### Nutmutternschlüssel für Moto Guzzi

Diese Werkzeuge können mit 1/4 Zoll Steckknarren benutzt werden.

18927651 Nutmutternschlüssel Kurbelwelle gr.Mod 30,50 €  
14912603-Z Nutmutternschlüssel Kupplungsrad gr.Mod 30,50 €

93601022-Z Nutmutter MG Getriebeeingangswelle 9,00 €  
93601026-Z Nutmutter MG grosse Modelle Kurbelwelle 6,00 €

### Nutmutternschlüssel Steckachse

01929300 Nutmutternschl. Steckachse vorn für 1100 Sport i.e., Corsa, Centauro, Daytona RS 48,00 €

93704160 Nutmutter Steckachse vo.1100Sport i/Cal.EV 10,40 €

### Werkzeug Kupplungsradhalter neu, feine Verzahnung ab 1989

30912810 Werkzeug Kupplungsradhalter neu, fein 25,00 €



30912810

Das Werkzeug Kupplungsradhalter (30912810) wird auch als Blockierhebel für die Demontage der Nutmutter auf der Getriebeeingangswelle benötigt.



18927651

14912603-Z

01929300



## Werkzeuge für Moto Guzzi

### 19929601 Werkzeugset Gradscheibe komplett 59,00 €

Das Set beinhaltet die Gradscheibe, den Gradscheibenhalter, Zeiger und Schrauben zur Befestigung der Gradscheibe an den Halter.

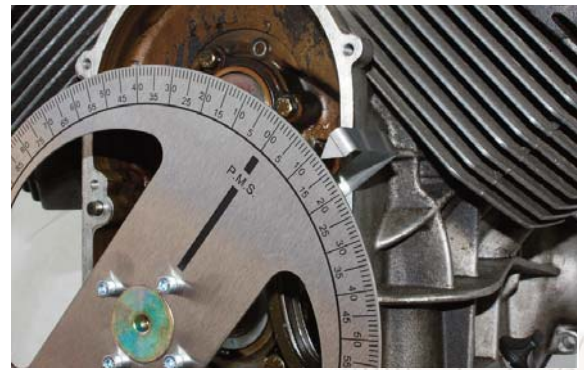

Die Werkzeugset Komponenten sind natürlich auch einzeln erhältlich:

19929600	Gradscheibe grosse Modelle	35,00 €
17949660	Gradscheibe Halter, verzinkt	29,00 €
17947560	Gradscheibe Zeiger grosse Modelle	6,79 €

Das Gradscheibenwerkzeug ermöglicht ein exaktes Überprüfen der statischen Frühzündung des rechten und linken Zylinders, sowohl auch der Steuerzeiten von beiden Zylinderköpfe.

### 12911801 Blockierwerkzeug für Schwungrad und den Anlasserzahnkranz 39,00 €

Dieses Blockierwerkzeug ermöglicht eine schnelle Montage und Demontage der Schwungscheibe und des Anlasserzahnkranzes.

Passend für alle grossen Moto Guzzi Modelle: 850 T, LM 1-1000, 1000 SP, G5, Breva, Griso, Norge, Stelvio, V11 Modelle, Daytona, usw...



12911801

### 30906511-Z Werkzeug Kupplungszentrierung neu 35,00 €

Neue Ausführung mit feiner Verzahnung (4mm)  
Dieses Werkzeug ermöglicht ein einfaches und schnelles Zentrieren der Kupplung und sorgt damit für einen schnellen Ein,- und Ausbau des Getriebes.



30906511-Z

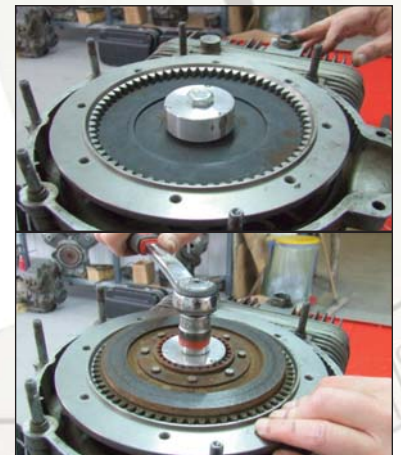

### 14927100 Werkzeug zur Simmerringmontage Kurbelwelle 24,75 €

Sicheres und exaktes Einsetzen des Kurbelwellensimmerrings bei fast allen Guzzi-Modellen. Das Einbauwerkzeug verhindert ein falsches Einsetzen des Simmerrings und schützt vor defekten Dichtflächen.



14927100



## Werkzeuge / Spezialteile für Moto Guzzi

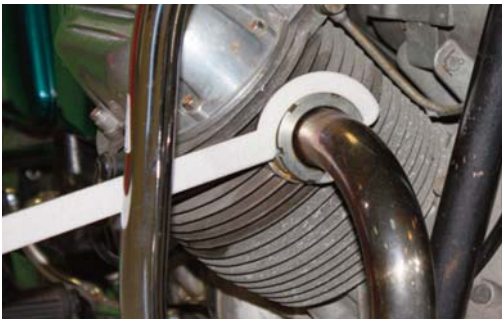

**200362100**      **Hakenschlüssel Krümmerflansch**      **17,90 €**  
für alle V7-Modelle

Langer stabiler Hakenschlüssel für den V7 Krümmerflansch aus Edelstahl. Ermöglicht ein einfaches Nachspannen des Krümmerflansches. Exakter Sitz am Flansch und langer Hebelarm.



### Steckachsen, chrom

13633360	Steckachse hinten 850 GT, chrom	38,75 €
13614160	Steckachse vorn 850 GT, chrom	38,75 €
92690171	Mutter Steckachse V 7-850GT, V7 Sport Schlüsselweite 27, chrom	9,60 €
300033024	Steckachse vorn chrom LM 1/3 Speichenrad inklusive Distanzbuchse	39,00 €
300033026	Steckachse vorn chrom, LM 2,T3,Cal.2 Speichenrad, inklusive Distanzbuchse	39,00 €
92602316	Mutter Steckachse Vorder,-Hinterrad T3/LM	1,59 €

**14494600**      **Abdeckscheibe Lenkkopf-**      **8,00 €**  
**lager, chrom**

Ist bei vielen Guzzis verbaut:  
V35-65, 850 T, T3-T5, 1000  
S, Mille GT, 1000 SP, G5,  
California 2-1100,  
LM 1-3, usw.



14494600



### Ölfilterumbau für V7 Modelle

Mit diesem Ölfilterumbaukit können Sie Ihre V7, V7/700, V7/850 GT und auch die V7 Sport Modelle in den Genuß eines Ölfilter-systems bringen. Die Ölwechselintervalle der V7-Modelle lassen sich problemlos mit diesem Kit erhöhen. Mit dem im Lieferumfang enthaltenen Materialien ist der Umbau denkbar einfach. Sie benötigen nur etwas handwerkliches Geschick.

300378001      Ölfilterumbau V7 Sport mit Zwischenring      239,00 €  
inklusive Ölwannezwischenring, Dichtungen,  
Schrauben und Anbauteile für die V7 Sport.

300378000      Ölfilterumbau V7/700 mit Zwischenring      239,00 €  
inklusive Ölwannezwischenring, Dichtungen,  
Schrauben und Anbauteile für die V7/700 bis  
V7/850 GT Modelle.

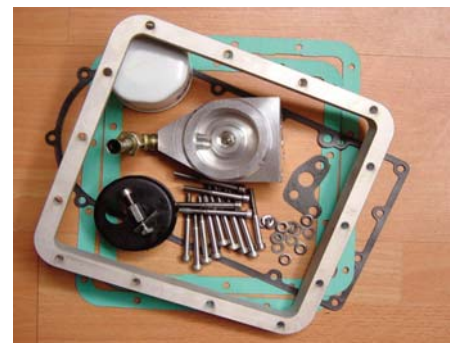

Bei diesem Ölfilterumbau handelt es sich um einen Umbausatz, bei dem der Ölfilter im Hauptstrom sitzt und somit das gesamte Motoröl gefiltert wird. In dieser verbesserten Version muss **keine** Modifizierung an der Ölwanne mehr vorgenommen werden!



# Neues Zubehör für Moto Guzzi V 7 Cafe, V 7 Classic

## Alu Schutzblech vorne

Passt an die originalen Befestigungspunkte, Anbau erfolgt ohne Modifizierung am Fahrzeug.

300414001	Alu Schutzblech vorne poliert	129,00 €
300414002	Alu Schutzblech vorne matt	129,00 €

## Alu Schutzblech hinten

Keine Modifikationen nötig, im Lieferumfang sind die benötigten Aluminiumteil und Gummis enthalten.

300414003	Alu Schutzblech hinten poliert	185,00 €
300414004	Alu Schutzblech hinten matt	185,00 €

## Alu Nummernschildhalter mit LED Rücklicht

Aus 3mm dicken, hochfesten Aluminium. Im Lieferumfang enthalten sind: Halter für das Nummernschild, Halter für das Rücklicht, das LED Rücklicht mit EG-ABE mit integrierter Nummernschildbeleuchtung.

300414005	Alu Nummernschildhalter mit LED Rücklicht	200,00 €
-----------	---	----------

## Alu Seitendeckel

Seitendeckelsatz für Startnummern, aus hochfestem 3mm dicken Aluminium. Keine Veränderungen am Fahrzeug notwendig. Verwendung des originalen Sitzschlosses. (Linker Seitendeckel)

300414006	Alu Seitendeckel für Startnr. poliert	185,00 €
300414007	Alu Seitendeckel für Startnr. matt	185,00 €



300414001



300414003



300414006



300414005

# Neues Zubehör für Moto Guzzi V 7 Cafe, V 7 Classic

## Alu Windschild

Aluminium Windschild mit Haltesatz aus Edelstahl. Keine Veränderungen am Fahrzeug notwendig.

300414008	Alu Windschild für Startnr. poliert	129,00 €
300414009	Alu Windschild für Startnr. schwarz	129,00 €
300414010	Alu Windschild für Startnr. matt	129,00 €

## Alu Ventildeckelschutz

Ventildeckelschutz aus hochfestem 3mm dicken Aluminium. Keine Modifizierungen am Fahrzeug notwendig.

300414011	Alu Ventildeckelschutz poliert	70,00 €
300414012	Alu Ventildeckelschutz schwarz	70,00 €
300414013	Alu Ventildeckelschutz matt	70,00 €

## Alu Einspritzabdeckung

Einspritzabdeckung aus 3mm dicken hochfesten Aluminium. Keine Modifizierungen am Fahrzeug notwendig.

300414014	Alu Einspritzabdeckung poliert	70,00 €
300414015	Alu Einspritzabdeckung schwarz	70,00 €
300414016	Alu Einspritzabdeckung matt	70,00 €



300414008

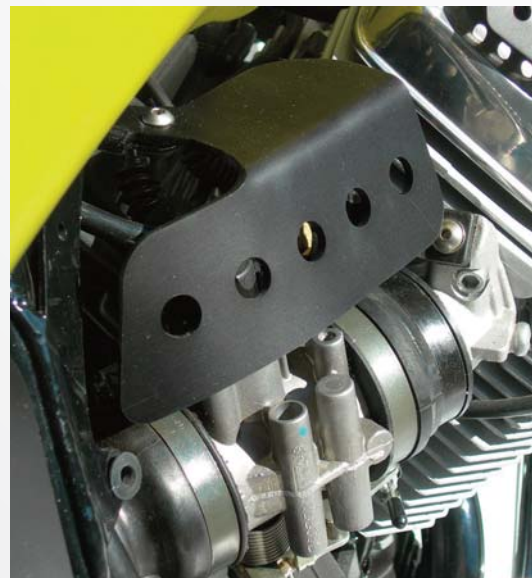

300414015



300414011



3004140012





# Busso Auspuffanlagen für Moto Guzzi, mit EG-ABE



## Moto Guzzi Lodola, chrom

500411026 Busso Auspuff Lodola 235 GT 226,25 €

## Moto Guzzi 850 T, 850 T3 und T3 California, chrom

Anschlussdurchmesser 42 mm  
500411398 Busso Auspuffsatz 850 T, 850 T3, T3 California 344,01 €



500411398

## Moto Guzzi California 1100, California EV, California Spezial, chrom

500411692 Busso Auspuffsatz California1100,  
California EV, California Spezial 633,25 €

## Moto Guzzi Le Mans I, II, III, chrom

500411758 Busso Auspuffsatz Le Mans 1-2 350,00 €  
500411694 Busso Auspuffsatz Le Mans 3 259,00 €



500411692

## Moto Guzzi T4, T5, SP 2, California 2, Mille GT

Anschlussdurchmesser 42 mm  
500411518 Busso Auspuffsatz T4, T5, SP2, Cali.2,Mille GT 379,00 €

## Moto Guzzi V 35 II u. III, V35 Imola & Custom, chrom

Anschlussdurchmesser 35 mm  
500411412 Busso Auspuffsatz V35 II & III,  
V35 Imola & Custom 270,00 €

## Moto Guzzi V35 Florida und V65 Florida, chrom

Anschlussdurchmesser 42 mm  
500411584 Busso Auspuffsatz V35 u. V65 Florida 359,50 €



500411694

## Moto Guzzi V35, V50 1.Serie, chrom

Anschlussdurchmesser 32mm  
500411370 Busso Auspuffsatz V35 V50 1. Serie 240,00 €

## Moto Guzzi V35, V50 2.Serie, chrom

Anschlussdurchmesser 35 mm  
500411370B Busso Auspuffsatz V35 V50 2. Serie 240,00 €



500411370

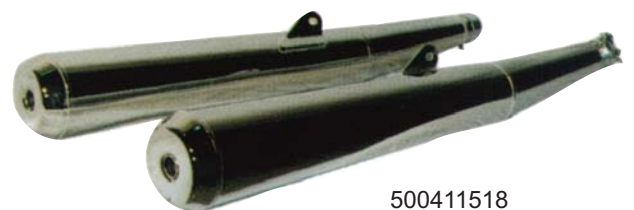

500411518



500411412

## Busso Auspuffanlagen für Moto Guzzi, mit EG-ABE



### Moto Guzzi V65 C, V65 SP, chrom

500411574 Busso Auspuffsatz V65 C, V65 SP 491,51 €

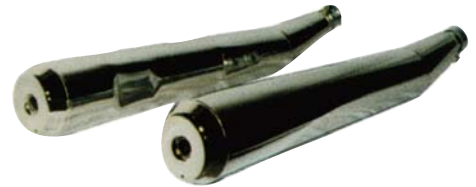

500411574

### Moto Guzzi V65 Lario, schwarz

Anschlussdurchmesser 38 mm  
500411520 Busso Auspuffsatz V65 Lario 495,25 €

### Moto Guzzi V7 700, V7 Special, V7 850 GT, chrom

500411674 Busso Auspuffsatz V7 700, V7 Special, V7 850 GT 578,99 €



500411674

### Moto Guzzi V7 Sport, chrom

500411024 Busso Auspuffsatz V7 Sport 511,75 €



500411024

### Moto Guzzi V75, V75 Nevada, chrom

500411588 Busso Auspuffsatz V75 491,51 €

### Moto Guzzi V75, V75 Nevada, chrom

500411660 Busso Auspuffsatz V75 Nevada 452,25 €



500411660

## Busso Auspuffanlagen für Benelli, mit EG-ABE

### Benelli 350 mit Abzweigung

700411030 Busso Auspuffsatz Benelli 350 mit Abzweigung 488,00 €



700411336

### Benelli 350 ohne Abzweigung

700411032 Busso Auspuffsatz Benelli 350 ohne Abzweigung 511,75 €

### Benelli 500

700411336 Busso Auspuffsatz Benelli 500 573,75 €

### Benelli 750 6 Zylinder

700411760 Busso Auspuffsatz Benelli 750 6 Zylinder 1321,00 €

### Benelli 900 6 Zylinder

700411028 Busso Auspuffsatz Benelli 900 6 Zylinder 1428,00 €



700411760



# Busso Auspuffanlagen für Morini, mit EG-ABE



## Busso Auspuffanlagen für Moto Morini

### Morini Corsaro 125, chrom

700411014 Busso Auspuffsatz Morini Corsaro 125 226,25€

### Morini Sprint 175, chrom

700411020 Busso Auspuffsatz Morini Sprint 175 226,25 €

### Morini GT 175, chrom

700411018 Busso Auspuffsatz Morini GT 175 226,25 €

### Morini 350, chrom

700411022 Busso Auspuffsatz Morini 350 gepresst 381,00 €

### Morini 350 Sport, chrom

Anschlussdurchmesser 33 mm

700411311 Busso Auspuffsatz Morini 350 Sport 306,00 €



700411311

### Morini 350 Sport, schwarz

Anschlussdurchmesser 33 mm

700411311B Busso Auspuffsatz Morini 350 Sport 344,01 €

### Morini 350 T-GT, chrom

Anschlussdurchmesser 33 mm

700411310 Busso Auspuffsatz Morini 350 T-GT 306,00 €



700411310B

### Morini 350 T-GT, schwarz

Anschlussdurchmesser 33 mm

700411310B Busso Auspuffsatz Morini 350 T-GT 344,01 €

### Morini Excalibur/New York 350-501, chrom

700411624 Busso Auspuffsatz Morini Excalibur/  
NewYork 350-501 439,25 €



700411624

### Morini 500 Sport, schwarz

Anschlussdurchmesser 36 mm

700411392 Busso Auspuffsatz Morini 500 Sport 344,01 €

### Morini 500T-GT, chrom

Anschlussdurchmesser 36 mm

700411390 Busso Auspuffsatz Morini 500 T-GT 306,00 €



700411390

### Morini Corsarino

700411016 Busso Auspuffsatz Morini Corsarino 226,25 €

## Busso Auspuffanlagen für Morini, mit EG-ABE



## Busso Auspuffanlagen für Ducati, mit EG-ABE

### Ducati Scrambler 250/350/450 kurz, chrom

400411048 Busso Auspuffsatz Scrambler 250/350/450 kurze Version 131,00 €

### Ducati Scrambler 250/350/450 lang, chrom

400411050 Busso Auspuffsatz Scrambler 250/350/450 lange Version 154,75 €

### Ducati Pantah 350/650, chrom

400411052 Busso Auspuffsatz Pantah 350/650 476,00 €

### Ducati Elite 175, chrom

Anschlussdurchmesser 38 mm  
400411054 Busso Auspuffsatz Duc Elite 175 285,75 €

## Busso Ersatz- und Zubehörteile

### Halter für T4, T5 ...

500411010 Busso Halter für T4, T5, SP2, Cali.2, Mille GT 7,00 €

### Halter für V35 2. u. 3. , Imola und Custom

50041109 Busso Halter für V35 2/3, V35 Imola u. Custom 7,00 €

### Interferenzrohr für V35 Florida und V65 Florida

Wird für die Montage benötigt.

500411012 Busso Interferenzrohr für V35 u. V65 Florida 49,00 €

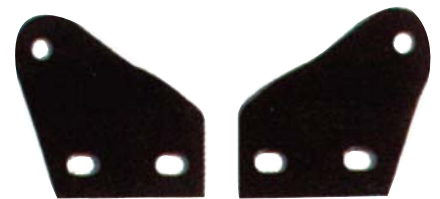

50041109



500411012



## Ducati Gummiteile

079580230	Anfahrdämpfergummi-Satz F1,Köwe,	29,75 €
069891900	Batteriehaltergummi Pantah/Köwe/Twin	10,81 €
079783030	Tankauflegegummi Königswelle	8,20 €
079585060	Distanzscheibe MHR	1,26 €
066083175	Tankhaltegummi Pantah	7,20 €
079637045	Gummitopf für Tacho/Drehzahlmesser	29,75 €
069838830	Batteriegummiwanne 750 GT	21,50 €
068983040	Gummi Seitendeckel	2,59 €
060992235	Gummi	4,80 €
075949865	Dichtung Ölfilterdeckel Köwe	4,05 €
075549275	Gummi Ölfilter	7,40 €



075949865



079637045

060946060	Gummikappe Limakabel Einzylinder	6,50 €
075507350	Kickstatergummi 750-900SS Köwe	6,60 €
79110411A	Gummimanschette Airbox 748-916	39,81 €
800063150	Gummimutter M5	1,08 €
036499020	Gummimutter Verkleidung SS M6	1,86 €
036499020.1	Gummimutter Verkleidung SS M6 (12Stk.)	16,80 €
400520099	Gummi Schalthebel 748/916/999/ST2	6,00 €
76510011A	Gummi Brems/Schalthebel M/SS/888	4,50 €

### Staubschutzkappen

079537310.1	Staubschutzkappe 38mm Ceriani und für Marzocchi Hoch	18,50 €
079537310	Staubschutzkappe 38mm Königswelle	9,10 €
34911011A	Staubschutzkappe 748/916/MTS	16,60 €
000048396	Staubschutzkappe 750 Paso,906-907ie	11,40 €
34910051A	Staubschutzkappe 750 Sport 40mm	14,20 €
34910581A	Staubschutzkappe 900SS/900 Monster	13,60 €
34911911A	Staubschutzkappe MTS/04	2,90 €
033537310	Staubschutzkappe Pantah, Twin 35mm	14,60 €

### Gabelsimmerringe

93040081A	Simmerring Gabel Marzocchi 40 mm	12,30 €
800032264	Simmerring Gabel 35mm	4,40 €
036137275	Simmerring Gabel 600-750 M (40x52x9,5/10,5)	13,20 €

Ab Frühjahr 2011 wieder bei uns lieferbar !

<b>067037225</b>	<b>Simmerring Gabel 750 F1 mit integrierter Staubschutzkappe</b>	<b>22,75 €</b>
------------------	--	----------------

93010051A	Simmerring Gabel 916/Monster i.e. Showa	15,40 €
400520122	Simmerring Gabel M 900,851 (41x54x11)	15,01 €
93040051A	Simmerring Gabel M1R 851`89 (41,7x55x7,5/10)	15,20 €
93010071A	Simmerring Gabel MTS	7,29 €



069891900



079783030



079580230



079585060



066083175



075949865



075549275



060946060



075507350



036499020



400520099



79110411A



79110411A



76510011A



93010051A



079537310

Ab Frühjahr 2011 wieder bei uns lieferbar !  
Simmerring Gabel 750 F1



067037225



067037225



062238246

## Kabelbäume für DUCATI

- |           |  |         |
|-----------|--|---------|
| 062238246 | Kabelbaum 250/350 Scrambler bis Fahrgestellnr. 05105 | 53,75 € |
| 068938245 | Kabelbaum Scrambler 250-350 MK3                      | 53,75 € |
| 069538240 | Kabelbaum Scrambler mit elektronischer Zündung       | 53,75 € |



068474153

## Rücklichter für DUCATI

- |           |   |         |
|-----------|---|---------|
| 068474153 | Rücklicht 750-900 Köwe, 450 Scrambler Typ CEV, schräges Gehäuse schwarz | 45,00 € |
| 079874150 | Rücklicht 900 Köwe MHR, SD  | 22,75 € |
| 080174110 | Rücklichthalter Königswelle schwarz                                     | 19,69 € |
| 017774350 | Rücklicht Mark 3, Desmo 2-450 Aluminiumgehäuse                          | 79,00 € |



079874150



017774350



080174110

- |            |  |         |
|------------|--|---------|
| 068474380  | Rücklichtglas 750/900 SS Köwe                          | 8,00 €  |
| 017774380  | Rücklichtglas 250-450 Scrambler CEV 9169               | 15,90 € |
| 52640011A  | Rücklichtglas 851 Tricolore, grau                      | 17,90 € |
| 52640021AB | Rücklichtglas 851/888 alt mit Doppelrundstreulichtfeld | 14,30 € |



52640011A

## Scheinwerfer für DUCATI

- |           |   |          |
|-----------|---|----------|
| 069638252 | Scheinwerfer Scrambler 130mm Aprilia mit Lichtschalter, seitlichen Zündschalter, 3 Kontrolleuchten im Gehäuse | 269,00 € |
|-----------|---|----------|



52640021AB



- |           |   |         |
|-----------|---|---------|
| 079538276 | Scheinwerferglas 750/900 Köwe CEV 177 ab Frühjahr 2011 wieder lieferbar | 39,00 € |
|-----------|---|---------|

## Zündschloß 3-polig, Rundstecker

- |           |  |         |
|-----------|--|---------|
| 068738320 | Zündschloß für Königswelle 3-polig Einzylinder mit Unterbrecherzündung | 29,75 € |
|-----------|--|---------|



068738320



## Zubehör und Ersatzteile für DUCATI

24710171A	Deckel Ölkreislauf 900 SS Alu, CNC	22,00 €
400187250	Ölmeßstab für Köve und Scrambler Aluminium CNC-gefräst	29,00 €
58840051A	Benzinhahn SS-Modelle <b>wieder ab Frühjahr 2011 lieferbar</b>	17,90 €



24710171A



58840051A

## Neue Werkzeuge für DUCATI

Diese neuen Kupplungsmontagewerkzeuge passen an alle Ducati Original und Zubehör Kupplungskörbe mit 12 und 48 Zähnen. Mit den Schrauben des Kupplungsdeckels wird das Haltewerkzeug verdrehsicher mit dem Kupplungs- und den Außenkorb.

Das Werkzeug wird dabei, verdrehsicher, mit den Schrauben der Kupplungsabdeckung am Kupplungsgehäuse befestigt.

400394160	Kupplungskorbhalter 12-48 Zähne Edelstahl, rostfrei	98,00 €
400394161	Kupplungskorbhalter 12-48 Zähne Race, Edelstahl, rostfrei Halbierte Ausführung, ideal für die Werkzeugkiste für unterwegs.	79,00 €



400187250



068474153

## Kupplungskorbwerkzeuge mit Hebelarm

Dieses Kupplungswerkzeug hält den Kupplungskorb und Kupplungskern beim Lösen der Verbindungsmutter. Der Haltegriff ist jeweils abnehmbar.

400394153	Werkzeug Kupplungskorb Pantah	148,75 €
400394154	Werkzeug Kupplungskorb Königswelle	170,25 €
400394155	Werkzeug Kupplungskorb 2-4 Ventiler	160,75 €



400394153

## Kurbelwellendrehwerkzeuge mit Gradscheibe

Die Kurbelwellendrehwerkzeuge werden für das Prüfen und Einstellen der Steuerzeiten von den Nockenwellen benötigt. Der statische Zündzeitpunkt kann mit diesem Werkzeug überprüft werden. Das Werkzeug wird in der Kurbelwelle durch den Zapfen arretiert und mit der mitgelieferten Schraube befestigt.

400394150	Werkzeug KW Drehwerkz. Köve mit Gradscheibe 160mm	189,25 €
400394151	Werkzeug KW Drehwerkz. 2/4V mit Gradscheibe 160mm	189,25 €



400394154



400394155



400394151



400394150



**Drehzahlmesser Typ "Veglia Competizione" 80mm, schwarz ohne Beleuchtung, 4:1 Übersetzung, M 16x1**

300047013	Drehzahlbereich 3.000 - 15.000	115,00 €
300047012	Drehzahlbereich 6.000 - 14.000	115,00 €
300047011	Drehzahlbereich 2.000 - 11.000 roter Teilstrich bei 8500U/m.	115,00 €
300047010	Drehzahlbereich 2.000 - 11000 ohne Teilstrich	115,00 €

**Einbauinstrumente 52mm**

412810029	Thermometer 52mm roter Zeiger	45,00 €
300047020	Thermometer 52mm schwarzer Zeiger	45,00 €



Befestigungsmutter M 5



412810029



300047020

**Ducati Tachoantriebe**

068438630	Königswelle 860 GTS 20/10	58,50 €
079538630	Königswelle 21/09 19'' Zoll	58,50 €
079638630	Königswelle 23/11 19'' Zoll	58,50 €
080138630	Königswelle 25/9 für Nippon Denso	58,50 €
400520220	Pantah, Darmah, Mille S2, MHR 21/09	58,50 €



068438630

**Wanduhr**

500084002	Wanduhr Competitione 22cm, Kunststoff	29,00 €
-----------	--	---------





### Radmutternsatz TITAN, 748-996

400320100 Titan Radmutternsatz (3Stk.) natur 169,00 €

### Werkzeug für Ducati Radmuttern

400320101 Werkz. Radmutternschl. SW46/41 46,51 €  
 400320102 Werkz. Radmutternschl. SW55/30 Duc1098 49,00 €

**Kupplungsnehmerzylinder für ca. 30% geringere Handkraft ein passender Adapter zum Ausgleich der verschiedenen Längen für die alten und neuen Kupplungsdruckstangen ist im Lieferumfang enthalten.**

400320103 Kuppl.Nehmerzylinder '93-> rot 99,00 €  
 400320104 Kuppl.Nehmerzylinder '93-> schwarz 99,00 €  
 400320105 Kuppl.Nehmerzylinder '93-> silber 99,00 €  
 400320106 Kuppl.Nehmerzylinder '93-> gold 99,00 €  
 400320107 Kuppl.Nehmerzylinder '93-> blau 99,00 €



### Kupplungskörbe für Modelle mit DUCATI-Trockenkupplung aus hochfesten Aluminium (Ergal)

400320120 Kupplungskorb Alu 900-1198 CNC rot 149,00 €  
 400320121 Kupplungskorb Alu 900-1198 CNC schwarz 149,00 €  
 400320122 Kupplungskorb Alu 900-1198 CNC gold 149,00 €  
 400320125 Kupplungskorb Alu 900-1198 CNC Hard-Coat. 159,00 €

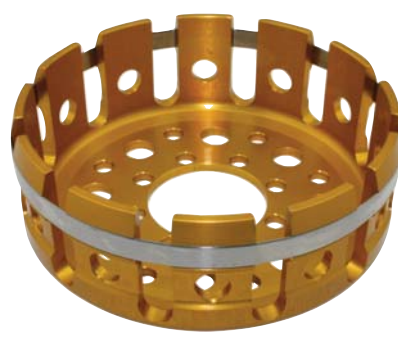

### Kupplungskörbe für Modelle mit DUCATI-Ölbaddkupplung aus hochfesten Aluminium (Ergal), deutlicher Gewichtsvorteil gegenüber dem Originalkupplungskorb aus Stahl

400320130 Kupplungskorb Alu Ölbad CNC Hard-Coat. 145,00 €  
 400320131 Kupplungskorb Alu Ölbad CNC gold 139,00 €  
 400320132 Kupplungskorb Alu Ölbad CNC rot 139,00 €  
 400320133 Kupplungskorb Alu Ölbad CNC titan 139,00 €

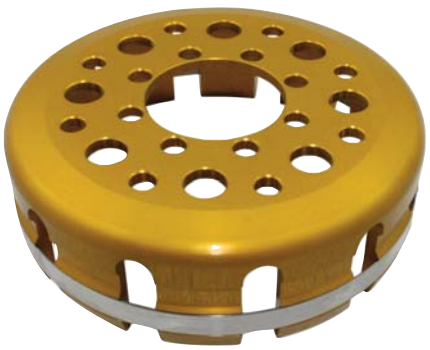

## FRENTUBO Ölkühlerleitungen für DUCATI

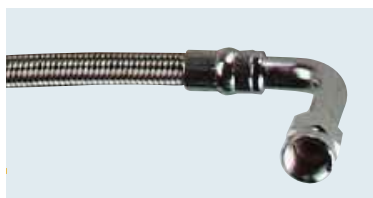

Leitung-Kit Typ 1= Stahlflexleitung und Anschlüsse aus Stahl

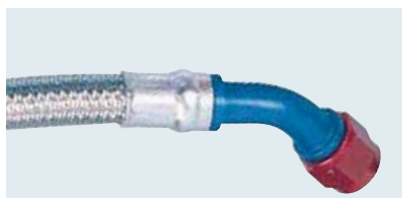

Leitung-Kit Typ 2= Stahlflexleitung und Anschlüsse aus Aluminium



Leitung-Kit Typ 3 Kevlarleitung, flexibel und Anschlüsse aus Aluminium

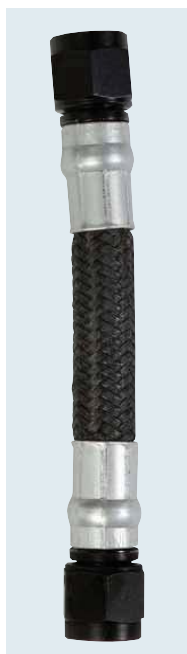

Leitung-Kit Typ 4 Carbotechleitung, flexibel und Anschlüsse aus Aluminium

600231000	851 Modelljahr 1990, 1 Leitung	Typ-1	69,95 €
600231001	851 Modelljahr 1990, 1 Leitung	Typ-2	85,50 €
600231002	851 Modelljahr 1990, 1 Leitung	Typ-3	99,19 €
600231003	851 Modelljahr 1990, 1 Leitung	Typ-4	133,90 €
600231004	888 Modelljahr 1990, 1 Leitung	Typ-1	69,04 €
600231005	888 Modelljahr 1990, 1 Leitung	Typ-2	83,50 €
600231006	888 Modelljahr 1990, 1 Leitung	Typ-3	97,19 €
600231007	888 Modelljahr 1990, 1 Leitung	Typ-4	131,20 €
600231034	851/888 ab 1991, 2 Leitungen	Typ-1	53,95 €
600231035	851/888 ab 1991, 2 Leitungen	Typ-2	102,16 €
600231036	851/888 ab 1991, 2 Leitungen	Typ-3	123,96 €
600231037	851/888 ab 1991, 2 Leitungen	Typ-4	167,35 €
600231008	916 Modelljahr ab 1994, 2 Leitungen	Typ-1	99,76 €
600231009	916 Modelljahr ab 1994, 2 Leitungen	Typ-2	119,76 €
600231010	916 Modelljahr ab 1994, 2 Leitungen	Typ-3	139,38 €
600231011	916 Modelljahr ab 1994, 2 Leitungen	Typ-4	188,16 €
600231012	916/996/998 SPS 1 Leitung	Typ-1	72,53 €
600231013	916/996/998 SPS 1 Leitung	Typ-2	87,44 €
600231014	916/996/998 SPS 1 Leitung	Typ-3	101,00 €
600231015	916/996/998 SPS 1 Leitung	Typ-4	136,35 €
600231016	996/ST4/748/MS4R 2 Leitungen	Typ-1	110,10 €
600231017	996/ST4/748/MS4R 2 Leitungen	Typ-2	139,13 €
600231018	996/ST4/748/MS4R 2 Leitungen	Typ-3	159,00 €
600231019	996/ST4/748/MS4R 2 Leitungen	Typ-4	214,65 €
600231020	999/999S/MONSTER S4 RS/749/749S 2003/2004 2 Leitungen	Typ-1	110,10 €
600231021	999/999S/MONSTER S4 RS/749/749S 2003/2004 2 Leitungen	Typ-2	139,13 €
600231022	999/999S/MONSTER S4 RS/749/749S 2003/2004 2 Leitungen	Typ-3	159,00 €
600231023	999/999S/MONSTER S4 RS/749/749S 2003/2004 2 Leitungen	Typ-4	155,15 €
600231024	HYPERMOTARD 1000/1100/796 2 Leitungen	Typ-1	113,05 €
600231025	HYPERMOTARD 1000/1100/796 2 Leitungen	Typ-2	184,45 €
600231026	M 900/750 2 Leitungen	Typ-1	98,47 €
600231027	M 900/750 2 Leitungen	Typ-2	160,42 €
600231028	M 900/750 2 Leitungen	Typ-3	192,23 €
600231029	M 900/750 2 Leitungen	Typ-4	259,53 €
600231042	MONSTER Ölkühlerleitung mit Absperrhahn 4 Leitungen	Typ-1	138,93 €
600231043	MONSTER Ölkühlerleitung mit Absperrhahn 4 Leitungen	Typ-2	196,49 €
600231044	MONSTER Ölkühlerleitung mit Absperrhahn 4 Leitungen	Typ-3	235,16 €
600231045	MONSTER Ölkühlerleitung mit Absperrhahn 4 Leitungen	Typ-4	317,46 €
600231030	MONSTER 800/900IE/1000/1000S/S2R/S2R DARK 2 Leitungen	Typ-1	108,79 €
600231031	MONSTER 800/900IE/1000/1000S/S2R/S2R DARK 2 Leitungen	Typ-2	179,77 €
600231032	MONSTER 800/900IE/1000/1000S/S2R/S2R DARK 2 Leitungen	Typ-3	211,61 €
600231033	MONSTER 800/900IE/1000/1000S/S2R/S2R DARK 2 Leitungen	Typ-4	285,66 €
600231038	1098 2 Leitungen	Typ-1	110,67 €
600231039	1098 2 Leitungen	Typ-2	119,00 €
600231040	1098 2 Leitungen	Typ-3	154,70 €
600231041	1098 2 Leitungen	Typ-4	166,60 €
600231046	MULTISTRADA 1000 DS 2003/04 2 Leitungen	Typ-1	132,09 €
600231047	MULTISTRADA 1000 DS 2003/04 2 Leitungen	Typ-2	166,96 €
600231048	MULTISTRADA 1000 DS 2003/04 2 Leitungen	Typ-3	190,76 €
600231049	MULTISTRADA 1000 DS 2003/04 2 Leitungen	Typ-4	225,74 €



## FRENTUBO Bremsleitungs-Kits für DUCATI mit TÜV-Gutachten

Bereits seit 1984 beschäftigt sich die Firma FRENTUBO mit der Produktion hochwertiger Leitungssysteme unter ständiger Weiterentwicklung für Brems-, Kupplungs-, Ölkühler- und Öldruckleitungen.

Wir bieten Ihnen natürlich das komplette Lieferprogramm von Fentubo für alle italienischen Motorradmarken: **APRILIA, BENELLI, CAGIVA, DUCATI, GILERA, ITALJET, MALAGUTI, MONTESA, MOTO GUZZI, MOTO MORINI, MV AGUSTA.**



**Bremsleitungs-Kit Typ 1**  
Stahlflexleitung, Leitungsanschlüsse aus Stahl



**Bremsleitungs-Kit Typ 2**  
Stahlflexleitung, Leitungsanschlüsse aus Aluminium



**Leitung-Kit Typ 3**  
Kevlarleitung, Leitungsanschlüsse aus Aluminium



**Leitung-Kit Typ 4**  
Carbonleitung, Leitungsanschlüsse aus Aluminium

## FRENTUBO Bremsleitungen für DUCATI mit TÜV Gutachten

Bereits seit 1984 beschäftigt sich die Firma FRENTUBO mit der Produktion hochwertiger Leitungssysteme unter ständiger Weiterentwicklung für Brems-, Kupplungs-, Ölkühler- und Öldruckleitungen. FRENTUBO verwendet hierbei flexible Stahlflexleitungen, DU PONT KEVLAR und Carbonleitungen. Alle FRENTUBO Leitungssysteme unterliegen einer ständigen Erprobung nach modernsten Prüfstandards SAE (J1401) und TÜV (FMVSS 106).



Artikelnr.	Motorrad	Leit.	Typ 1	Preis	Typ 2	Preis	Typ 3	Preis	Typ 4	Preis
400231001	350 Pantah	4	4002310011	94,50 €	4002310012	115,20 €	4002310013	133,30 €		
400231002	600 SS / 750 SS Doppio Disco 91/97	3	4002310021	98,30 €	4002310022	118,60 €	4002310023	136,20 €	4002310024	183,90 €
400231003	600 SS 94/97	2	4002310031	73,90 €	4002310032	89,40 €	4002310033	103,00 €	4002310034	139,00 €
400231004	748	2	4002310041	104,80 €	4002310042	125,60 €	4002310043	156,80 €	4002310044	211,70 €
400231005	748/996/998 Pompa E Pinze Radiali	2	4002310051	104,80 €	4002310052	125,60 €	4002310053	156,80 €	4002310054	211,70 €
400231006	748/996/998 Pompa Rad. Pinze 4 Pastig.	2	4002310061	104,80 €	4002310062	125,60 €	4002310063	156,80 €	4002310064	211,70 €
400231007	748/996/998 Pompa Rad. Pinze Standard	2	4002310071	104,80 €	4002310072	125,60 €	4002310073	156,80 €	4002310074	211,70 €
400231008	750 (1° Serie)	3	4002310081	69,90 €	4002310082	84,70 €	4002310083	98,40 €		
400231009	750 Sport 88	4	4002310091	101,60 €	4002310092	123,30 €	4002310093	140,90 €		
400231010	750 SS (1° SERIE)	4	4002310101	98,90 €	4002310102	122,40 €	4002310103	133,60 €		
400231011	750 SS (2° SERIE)	4	4002310111	94,50 €	4002310112	115,20 €	4002310113	133,30 €		
400231012	750 SS 91/93	2	4002310121	73,90 €	4002310122	89,40 €	4002310123	103,00 €	4002310124	139,00 €
400231013	848 2008	3	4002310131	98,80 €	4002310132	119,00 €	4002310133	136,90 €	4002310134	185,60 €
400231014	851 Racing 91/92	2					4002310143	142,70 €	4002310144	192,60 €
400231015	851 SS Superbike 88	4	4002310151	101,60 €	4002310152	123,30 €	4002310153	140,90 €		
400231016	851/888 Biposto 92	3	4002310161	98,30 €	4002310162	119,20 €	4002310163	136,90 €	4002310164	184,80 €
400231017	888 Racing 92	2					4002310173	142,60 €	4002310174	192,50 €
400231018	888 Racing 93	2	4002310181	103,00 €	4002310182	124,00 €	4002310183	144,50 €	4002310184	195,10 €
400231019	888 SP4 92	3	4002310191	98,30 €	4002310192	119,20 €	4002310193	136,90 €	4002310194	184,80 €
400231020	900 (1° Serie Replica)	4	4002310201	94,50 €	4002310202	115,20 €	4002310203	133,30 €		
400231021	900 (2° Serie Replica)	4	4002310211	94,50 €	4002310212	115,20 €	4002310213	133,30 €		
400231022	900 SP-SI 94/95	3	4002310221	98,30 €	4002310222	119,20 €	4002310223	136,90 €	4002310224	184,80 €
400231023	900 SS (1° Serie)	4	4002310231	96,20 €	4002310232	116,50 €	4002310233	134,20 €		
400231024	900 SS (2° Serie)	4	4002310241	94,50 €	4002310242	115,20 €	4002310243	133,30 €		
400231025	900 SS 1995/97	3	4002310251	98,30 €	4002310252	119,20 €	4002310253	136,90 €	4002310254	184,80 €
400231026	900 SS 2000	4	4002310261	111,80 €	4002310262	134,90 €	4002310263	166,00 €	4002310264	224,10 €
400231027	900 SS 91/94	3	4002310271	98,30 €	4002310272	119,20 €	4002310273	136,90 €	4002310274	184,80 €
400231028	900 SS I.E. 1999	4	4002310281	111,80 €	4002310282	134,90 €	4002310283	166,00 €	4002310284	224,10 €
400231029	907 IE Paso 91/93	4	4002310291	98,50 €	4002310292	121,60 €	4002310293	139,80 €	4002310294	188,70 €
400231030	916 94/98	2	4002310301	104,70 €	4002310302	125,60 €	4002310303	156,80 €	4002310304	211,70 €
400231031	916 Diretti 1994/1998	3	4002310311	101,20 €	4002310312	125,00 €	4002310313	140,40 €	4002310314	188,00 €
400231032	996 1999 / 998 2002	2	4002310321	104,80 €	4002310322	125,60 €	4002310323	156,80 €	4002310324	211,70 €
400231033	998 RS Solo Ant/Only Front 61810101A	1	4002310331	83,30 €	4002310332	116,60 €	4002310333	139,20 €	4002310334	160,70 €
400231034	999 Ant. A Tris (T Front Line) 03/04	2	4002310341	104,80 €	4002310342	125,60 €	4002310343	156,80 €	4002310344	211,70 €



## FRENTUBO Bremsleitungen für DUCATI mit TÜV Gutachten

Bereits seit 1984 beschäftigt sich die Firma FRENTUBO mit der Produktion hochwertiger Leitungssysteme unter ständiger Weiterentwicklung für Brems-, Kupplungs-, Ölkühler- und Öldruckleitungen. FRENTUBO verwendet hierbei flexible Stahlflexleitungen, DU PONT KEVLAR und Carbonleitungen. Alle FRENTUBO Leitungssysteme unterliegen einer ständigen Erprobung nach modernsten Prüfstandards SAE (J1401) und TÜV (FMVSS 106).



Artikelnr.	Motorrad	Leit.	Typ 1	Preis	Typ 2	Preis	Typ 3	Preis	Typ 4	Preis
400231035	999/999S/749/749S 2003/2004	3	4002310351	98,30 €	4002310352	119,30 €	4002310353	136,90 €	4002310354	184,80 €
400231036	999R / 749R 2004	3	4002310361	98,30 €	4002310362	119,30 €	4002310363	136,90 €	4002310364	184,80 €
400231037	1000 Gt 2006	2	4002310371	111,80 €	4002310372	134,90 €	4002310373	166,00 €	4002310374	224,10 €
400231038	1000 S2	4	4002310381	94,50 €	4002310382	115,20 €	4002310383	133,30 €		
400231039	1098 2007 Pinze Brembo Allum. Racing	2	4002310391	120,60 €	4002310392	147,20 €	4002310393	181,50 €	4002310394	244,90 €
400231040	1098/1098S/1098R/1198/1198S 07/09	3	4002310401	98,30 €	4002310402	118,80 €	4002310403	136,90 €	4002310404	184,80 €
400231041	1098/1198 2007/2010 Campionato Superst.	2	4002310411	120,60 €	4002310412	147,20 €	4002310413	181,50 €	4002310414	244,90 €
400231042	F1 750 86/87	4	4002310421	96,20 €	4002310422	116,50 €	4002310423	134,20 €		
400231043	F3 350 86/87	4	4002310431	94,50 €	4002310432	115,10 €	4002310433	133,30 €		
400231044	Hypermotard 1100 2007/2008	2	4002310441	110,70 €	4002310442	134,50 €	4002310443	165,40 €	4002310444	220,20 €
400231045	Hypermotard 1100 S 2008/2009	2	4002310451	110,70 €	4002310452	134,50 €	4002310453	165,40 €	4002310454	220,20 €
400231046	Hypermotard 796 2010	2	4002310461	110,70 €	4002310462	134,50 €	4002310463	165,40 €	4002310464	220,20 €
400231047	M S4 / M 600 IE 2000/04 1000Si.E.	2	4002310471	111,80 €	4002310472	134,90 €	4002310473	166,00 €	4002310474	224,10 €
400231048	Monster 600 (1 Disco) 2000	2	4002310481	73,90 €	4002310482	89,40 €	4002310483	103,00 €	4002310484	139,00 €
400231049	Monster 600/900/750 Diretti D. Disco	3	4002310491	98,30 €	4002310492	119,20 €	4002310493	136,90 €	4002310494	184,80 €
400231050	Monster 600-750 1996/99 Monodisco	2	4002310501	73,90 €	4002310502	89,40 €	4002310503	103,00 €	4002310504	139,00 €
400231051	Monster 695 2006/2008	2	4002310511	111,80 €	4002310512	134,90 €	4002310513	166,00 €	4002310514	224,10 €
400231052	Monster 750/900 2000	4	4002310521	111,80 €	4002310522	134,90 €	4002310523	166,00 €	4002310524	224,10 €
400231053	Monster 750/900 Diretti 2000/2001	3	4002310531	95,80 €	4002310532	117,10 €	4002310533	135,20 €	4002310534	224,10 €
400231054	Monster Doppio Disco 900 1993/1999	4	4002310541	101,60 €	4002310542	123,30 €	4002310543	140,90 €	4002310544	190,30 €
400231055	Monster S4 Pompa Orig. Pinze 4 Pastig.	2	4002310551	104,80 €	4002310552	125,60 €	4002310553	156,80 €	4002310554	211,70 €
400231056	Monster S4 Pompa Rad. Pinze 4 Pastig.	2	4002310561	104,80 €	4002310562	125,60 €	4002310563	156,80 €	4002310564	211,70 €
400231057	Monster S4 Pompa Rad. Pinze Standard	2	4002310571	104,80 €	4002310572	125,60 €	4002310573	156,80 €	4002310574	211,70 €
400231058	Monster S4 RS 2006/08	2	4002310581	111,80 €	4002310582	134,90 €	4002310583	166,00 €	4002310584	224,10 €
400231059	Multistr. 1000/DS/S 03/06-1100/1000 S 07/09	2	4002310591	110,70 €	4002310592	134,50 €	4002310593	165,40 €	4002310594	220,20 €
400231060	Pantah 600 TI	4	4002310601	94,50 €	4002310602	115,20 €	4002310603	133,30 €		
400231061	Paso 750 86/87	4	4002310611	94,50 €	4002310612	115,20 €	4002310613	133,30 €		
400231062	Paso 906 89	4	4002310621	98,50 €	4002310622	121,70 €	4002310623	139,80 €		
400231063	Paul Smart 2006	2	4002310631	111,80 €	4002310632	134,90 €	4002310633	166,00 €	4002310634	224,10 €
400231064	S2 (2° Serie)	4	4002310641	94,50 €	4002310642	115,20 €	4002310643	133,30 €		
400231065	S2 R 2005	2	4002310651	111,80 €	4002310652	134,90 €	4002310653	166,00 €	4002310654	224,10 €
400231066	S4R - S2R 1000 2003/2005	2	4002310661	111,80 €	4002310662	134,90 €	4002310663	166,00 €	4002310664	224,10 €
400231067	Sport 1000 2006	2	4002310671	111,80 €	4002310672	134,90 €	4002310673	166,00 €	4002310674	224,10 €
400231068	ST 2 1997	2	4002310681	108,70 €	4002310682	132,20 €	4002310683	163,30 €	4002310684	220,50 €
400231069	ST 4 1999/2000/2001/2002	2	4002310691	111,80 €	4002310692	136,20 €	4002310693	167,40 €	4002310694	226,00 €

Wir bieten Ihnen natürlich das komplette Brems-, Kupplungs-, Öldruck- und Ölkühlerleitungs-Programm von Fentubo für alle italienischen Motorradmarken: **APRILIA, BENELLI, CAGIVA, DUCATI, GILERA, ITALJET, MALAGUTI, MONTESA, MOTO MORINI und MV AGUSTA.**

## FRENTUBO Kupplungsleitungs-Kits für DUCATI mit TÜV-Gutachten

Bereits seit 1984 beschäftigt sich die Firma FRENTUBO mit der Produktion hochwertiger Leitungssysteme unter ständiger Weiterentwicklung für Brems-, Kupplungs-, Ölkühler- und Öldruckleitungen.

Wir bieten Ihnen natürlich das komplette Lieferprogramm von Fentubo für alle italienischen Motorradmarken: **APRILIA, BENELLI, CAGIVA, DUCATI, GILERA, ITALJET, MALAGUTI, MONTESA, MOTO GUZZI, MOTO MORINI, MV AGUSTA.**



Motorrad	Typ 1	Preis	Typ 2	Preis	Typ 3	Preis	Typ 4	Preis
600 SS / 750 SS DOPPIO DISCO FRIZIONE 91/97	5002310171	51,50 €	5002310172	62,30 €	5002310173	71,80 €	5002310174	97,00 €
600 SS FRIZIONE 94/97	5002310151	51,50 €	5002310152	62,30 €	5002310153	71,80 €	5002310154	97,00 €
748 FRIZIONE	5002310161	51,50 €	5002310162	62,30 €	5002310163	71,80 €	5002310164	97,00 €
750 SPORT FRIZ. 88	5002310021	50,10 €	5002310022	61,20 €	5002310023	70,70 €		
750 SS FRIZ. 91/93	5002310031	51,50 €	5002310032	62,30 €	5002310033	71,80 €	5002310034	97,00 €
848/1098/1098S/1098R/1198/1198S FRIZ. 07/09	5002310141	50,10 €	5002310142	61,20 €	5002310143	70,80 €	5002310144	95,60 €
851 SS FRIZ. 88	5002310041	51,50 €	5002310042	62,30 €	5002310043	71,80 €		
851/888 BIP. FRIZIONE 92	5002310051	51,50 €	5002310052	62,30 €	5002310053	71,80 €	5002310054	97,00 €
888 FRIZIONE 92					5002310063	71,00 €	5002310064	95,80 €
888 RACING FRIZIONE 93	5002310071	51,50 €	5002310072	62,30 €	5002310073	71,80 €	5002310074	97,00 €
888 SP4 FRIZIONE 92	5002310081	51,50 €	5002310082	62,30 €	5002310083	71,80 €	5002310084	97,00 €
900 SS FRIZIONE 91/93	5002310091	51,50 €	5002310092	62,30 €	5002310093	71,80 €	5002310094	97,00 €
900 SS FRIZIONE 95/97	5002310181	51,50 €	5002310182	62,30 €	5002310183	71,80 €	5002310184	97,00 €
900 SS I.E. 1999 FRIZIONE	5002310191	51,50 €	5002310192	62,30 €	5002310193	71,80 €	5002310194	97,00 €
907 IE FRIZIONE 91	5002310101	50,10 €	5002310102	61,20 €	5002310103	70,70 €	5002310104	95,50 €
916 FRIZIONE 94/98	5002310201	51,50 €	5002310202	62,30 €	5002310203	71,80 €	5002310204	97,00 €
996 1999 / 998 2002 FRIZIONE	5002310211	51,50 €	5002310212	62,30 €	5002310213	71,80 €	5002310214	97,00 €
999/999S/749/749S FRIZIONE 2003/2004	5002310221	51,50 €	5002310222	62,30 €	5002310223	71,80 €	5002310224	97,00 €
999R / 749R FRIZIONE 2004	5002310231	51,50 €	5002310232	62,30 €	5002310233	71,80 €	5002310234	97,00 €
1000 GT FRIZIONE 2006	5002310131	50,10 €	5002310132	61,20 €	5002310133	70,80 €	5002310134	95,60 €
1000 REPLICAFRIZIONE	5002310011	50,10 €	5002310012	61,20 €	5002310013	70,70 €		
F1 750 FRIZIONE 86/87	5002310111	50,90 €	5002310112	61,70 €	5002310113	71,20 €		
HYPERMOTARD 1100/1100S FRIZ. 2007/08	5002310241	53,60 €	5002310242	65,50 €	5002310243	75,00 €	5002310244	98,80 €
HYPERMOTARD 796 FRIZIONE 2010	5002310251	53,60 €	5002310252	65,50 €	5002310253	75,00 €	5002310254	98,80 €
M S4/M600ie 2001/04-1000Sie FRIZIONE	5002310261	50,10 €	5002310262	61,20 €	5002310263	70,80 €	5002310264	95,60 €
MONSTER 600 DARK FRIZIONE	5002310271	51,50 €	5002310272	62,30 €	5002310273	71,80 €	5002310274	97,00 €
MONSTER 600 FRIZIONE 94/99	5002310281	50,90 €	5002310282	61,70 €	5002310283	71,20 €	5002310284	96,10 €
MONSTER 600/750 FRIZIONE 2000/2001	5002310291	50,00 €	5002310292	60,20 €	5002310293	69,70 €	5002310294	100,10 €
MONSTER 695 FRIZIONE 2006/2008	5002310301	50,10 €	5002310302	61,20 €	5002310303	70,80 €	5002310304	95,60 €
MONSTER 750/900 FRIZIONE 93/99	5002310311	51,50 €	5002310312	62,30 €	5002310313	71,80 €	5002310314	97,00 €
MONSTER 900 2000 FRIZIONE	5002310321	55,60 €	5002310322	67,80 €	5002310323	77,20 €	5002310324	104,30 €
MONSTER S4 RS FRIZIONE 2006	5002310331	50,10 €	5002310332	61,20 €	5002310333	70,80 €	5002310334	95,60 €
MULTISTR. 1000/DS/S 03/06-1100/1000S 07/09 FRIZ.	5002310341	53,60 €	5002310342	65,50 €	5002310343	75,00 €	5002310344	98,80 €
PASO FRIZ. 86/87	5002310121	50,10 €	5002310122	61,20 €	5002310123	70,70 €		
PAUL SMART FRIZIONE 2006	5002310351	50,10 €	5002310352	61,20 €	5002310353	70,80 €	5002310354	95,60 €
S2 R 2005 FRIZIONE	5002310361	50,10 €	5002310362	61,20 €	5002310363	70,80 €	5002310364	95,60 €
S4R - S2R 1000 FRIZIONE 2003/2005	5002310371	50,10 €	5002310372	61,20 €	5002310373	70,80 €	5002310374	95,60 €
SPORT 1000 FRIZIONE 2006	5002310381	50,10 €	5002310382	61,20 €	5002310383	70,80 €	5002310384	95,60 €
ST 2 FRIZIONE 1997	5002310391	51,50 €	5002310392	62,30 €	5002310393	71,80 €	5002310394	97,00 €
ST4 1999/2000/2001/2002 FRIZIONE	5002310401	51,50 €	5002310402	62,30 €	5002310403	71,80 €	5002310404	97,00 €



## Barracuda Blinker Fonzie

Der neue Blinker von Barracuda ist im classischem Stil. Er ist sehr klein und hat eine hochwertige Verarbeitung. Sein Körper ist halb verchromt und halb matt schwarz. Die Blinker sind universell verwendbar und mit EG-ABE.

400298600 Blinkerpaar Fonzie, Classic EG 39,00 €



400298600

## Barracuda Blinker Freccia

Der Blinker Freccia hat ein spezielles Design von Barracuda bekommen. Der LED Blinker ist gekennzeichnet durch ein Loch in der Mitte, aggressiven und eleganten Linien. Er ist mit einer Breite von 7,4 cm und einer Höhe 2,8 cm sehr kompakt. Der Blinker ist mit EG-ABE.

400298601 Blinkerpaar Freccia LED 45,01 €



400298601

## Barracuda Spiegel Street Indicator

Der Spiegel zeichnet sich durch seinen integrierten LED-Blinker aus. Sie sind verstellbar. Die Spiegel haben eine spezielle Aufnahme damit sie universell für Naked Bikes eingesetzt werden können. Adapter und ggf. Widerstände für LEDs müssen seperat bestellt werden.

400298521 Spiegel-Set Street Indicator 119,00 €



abs  
**STREET** INDICATOR

400298521

## Barracuda Spiegel Race Indicator

Universeller Spiegel für Racing Bikes zur Befestigung an der Verkleidung mit integriertem LED-Blinker. Falls benötigt müssen Sie Widerstände für LEDs seperat bestellen.

400298522 Spiegel-Set Race Indicator 119,00 €

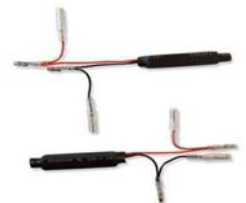

40298602

## Zubehör für Spiegel und Blinker

Universelle Adapter mit Linksgewinde.

400298550 Barracuda Spiegeladapter 10mm 9,60 €

400298551 Barracuda Spiegeladapter 8mm 9,60 €

400298602 Barracuda Widerstand f. LED Blinker 7,00 €

Anstelle der Widerstände können Sie auch das elektronische motogadget Blinkrelais verwenden:

300283138 m-flash digitales lastunabh. Blinkrelais 30,00 €



400298550 -51



abs  
**Race** INDICATOR

400298522



## Barracuda Lenkerverkleidung Aerosport

Die Lenkerverkleidung Aerosport ist aus halbtransparentem, dunklen Plexiglas hergestellt. Alle Montageteile sind im Lieferumfang enthalten. Zum Anbau bedarf es keiner weiteren Veränderungen. Ohne ABE.

400298300 Lenkerverkleidung M 696, schwarz 99,00 €



400298300



400298301

## Barracuda Lenkerverkleidung

Aus zwei Teilen (oben halbdunkles und unten schwarzes Plexiglas) hergestellte universelle Lenkerverkleidung für Motorräder mit rundem Scheinwerfer. Im Lieferumfang sind alle zur Montage benötigten Materialien enthalten. Ohne ABE

400298301 Lenkerverkleidung dunkelgrau / klar 120,00 €

## Barracuda Motorspoiler Aerosport

Der Motorspoiler ist aus qualitativ hochwertigem ABS-Kunststoff hergestellt. Im Lieferumfang sind ausführliche Gebrauchsanweisung mit Bildern und Halter enthalten. Ohne ABE.

400298200 Motorspoiler M 696, schwarz 159,50 €



400298200

## Barracuda Kennzeichenhalter

verstellbare Halter aus schwarz eloxiertem Aluminium. Es sind keine Veränderungen am Fahrzeug notwendig. Alle erforderlichen Montage-materialien sind im Lieferumfang enthalten.

400298101 Hypermotard 1100 69,00 €

400298102 Monster 6-900 Basic 49,00 €

400298103 Monster 6-900 Special 101,99 €

400298100 M 696 Kurzheck 139,00 €



400298101



400298102



400298100

## Barracuda Schutzbleche hinten aus Carbon und GFK

400298205 MS2/4R GFK unlackiert 119,00 €

400298206 MS2/4R Carbon 179,00 €

400298207 MS2/4R GFK rot 179,00 €

4000298525 Hypermotard rot 179,00 €

4000298526 Hypermotard unlackiert 125,00 €

4000298527 Hypermotard Carbon 179,00 €



4000298525



4000298205



## Carbonteile für Ducati in Top - Qualität

Tamburini bietet für fast alle Ducati Modelle Carbonteile an. Die Hypermotard Artikel sind nur ein kleiner Teil unseres Carbon-Angebotes - Fragen Sie nach.



### Ducati Hypermotard

413T143187	Standrohrcover (Paar)	208,00 €
413T143186	Windkanalabdeckung	343,00 €
413T143636	Instrumenteabdeckung	50,00 €
413T143189	Abdeckung Rücklicht	145,00 €
413T143634	Frontverkleidung (Kotflügel + Windschutz)	406,00 €
413T143635	Frontverkleidung Untere Abdeckung	129,00 €
413T143185	Kotflügel vorne klein Hypermotard	190,00 €
413T143190	Kotflügel vorne Hypermotard	179,00 €
413T143190/T	Kotflügel vorne Hypermotard aus Texalium	179,00 €
413T143191	Kotflügel hinten mit Kettenschutz	232,00 €
413T143191/T	Kotflügel hinten, aus Texalium	232,00 €
413T143192	Kotflügel hinten mit Kettenschutz	200,00 €
413T143188	Zahnriemenabdeckungen Satz	238,00 €
413T143193	Tank Abdeckung	179,00 €
413T143633	Tankverkleidungen (Paar)	560,00 €



413T143185



413T143187



413T143189



413T143635



413T143193



413T143633



413T143634

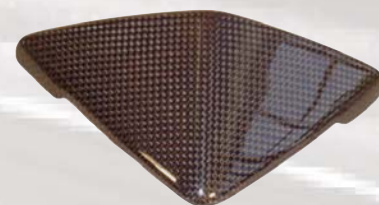

413T143636

## Spezialteile für Ducati in Top - Qualität

Sie sehen hier nur einen kleinen Auszug aus unserem Tamburini Angebot. Wir können Ihnen selbstverständlich das komplette Tamburini Programm anbieten - Fragen Sie nach.

### Tank für 848, 1098 und 1198 Carbon und Aluminium

413T190138	Carbon Tank 24 Liter	1.428,00 €
413T190139	Carbon Tank Originalform 15,5 Liter	1.428,00 €
413T190140	Alutank 21 Liter	1.660,00 €

### Tank für Streetfighter

413T13673	Carbon Tank 16,5 Liter	1.428,00 €
-----------	------------------------	------------

### Verkleidungshalter, vorn

413T130937	Racing 916/996/998	232,00 €
413T130925	999/749	220,00 €
413T130963	Mit Alu Konsolenträger 1098	246,00 €
413T130933	749/999 ab 2005	220,00 €

### Heckrahmen

413T130942	Racing 748/916	417,00 €
413T100143	Racing 749/999	464,00 €
413T100170	Aluminium Hypermotard, schwarz	476,00 €



413T100170

### Wasserkühler in Originalform

413T130842	851	407,00 €
413T130843	Monster S4 R/S4R	536,00 €

### Ölkühler

413T130841	900 SS /Monster/ ST 2	357,00 €
413T130871	Hypermotard	369,00 €

### Kühlwasserleitungsset aus Silikon, rot

413T210701	998, 8-teilig	200,00 €
413T210703	749/999, 6-teilig	103,00 €
413T210705	Monster S4/ S4R, 11-teilig	185,00 €
413T210707	1098, 6-teilig	185,00 €
413T210719	Monster S4 RS '05, 7-teilig	190,00 €
413T210735	Streetfighter, 12-teilig	381,00 €



413T210735

### Kühlwasserleitungssets aus Silikon, blau

413T210700	998, 8-teilig	200,00 €
413T210702	749/999, 6-teilig	103,00 €
413T210704	Monster S4/ S4R, 11-teilig	185,00 €
413T210706	1098, 6-teilig	185,00 €
413T210718	Monster S4 RS '05, 7-teilig	190,00 €
413T210734	Streetfighter, 12-teilig	381,00 €



413T210700



413T190673



413T190140

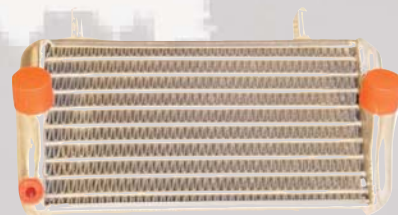

413T130871



# CNC RACING italian special parts



CNC Racing Artikel sind nicht nur einfach Produkte, sondern ein Weg um Technologie und Forschung in perfekter Verbindung in "Made in Italy" Komponenten zu vereinen. Professionalität und Exklusivität schaffen ein Gefühl einer perfekten Ausrichtung und Genauigkeit der einzelnen Komponenten. Forschung und Weiterentwicklung innovativer Produkte, jedes elegant und einzigartig.

## Rahmenschützer

Sets mit hochwertigen, aus dem Vollen gefrästen, Rahmenschützern mit farbig eloxierter Oberfläche. Die Artikelnummer der Sets fangen mit 401600 an. Dazu hängen Sie einfach die Nummer des gewünschten Typs an. Beispiel: Ducati 1098 in gold = 401600300G

Modell	Baujahr	■	■	■	■	
Monster	93 - 00	300B	300R	300G	300T	47,50 €
Monster	00 - 08	301B	301R	301G	301T	47,50 €
Hypermotard - Multistrada*		302B	302R	302G	302T	47,50 €
749/999		303B	303R	303G	303T	47,50 €
848/1098/1198		304B	304R	304G	304T	47,50 €
Monster 696/ 796/1100		305B	305R	305G	305T	23,75 €
Streetfighter		306B	306R	306G	306T	59,50 €
Sportclassic		308B	308R	308G	308T	47,50 €
748/916/996/998		309B	309R	309G	309T	47,50 €

\* Ausnahme Multistrada 1200



## Öleinfüllschraube

Die Artikelnummer der Schrauben fangen mit 401600 an. Dazu hängen Sie einfach die Nummer des gewünschten Typs an. Beispiel: Ducati 848 in blau = 401600137L

Modell	Gewinde	■	■	■	■	■
Tutti	M22x1,5	136B	136R	136G	136T	136L
848	M20x2,5	137B	137R	137G	137T	137L
Hypermotard 796	M20x2,5	137B	137R	137G	137T	137L
Monster 696	M20x2,5	137B	137R	137G	137T	137L
Multistrada 1200	M20x2,5	137B	137R	137G	137T	137L

Alle Versionen kosten jeweils nur **17,90 €**



## Bremsankerplatte

Platte aus hochwertigen Ergal mit farbig eloxierter Oberfläche. Komplett mit Drehzahlsensor. Die Artikelnummer der Sets fangen mit 401600 an. Dazu hängen Sie einfach die Nummer des gewünschten Typs an. Beispiel: Monster S4RS in gold = 401600355G

Ausführung	■	■	■	■	
	355B	355R	355G	355T	xxx,xx €

Passend für folgende Ducati Modelle:

Monster S2R 800, Monster S2R 1000, Monster S4RS





## Motorentlüftungsventil

Ölentlüftungsventil aus Billet-Aluminium mit farbig eloxierter Oberfläche zum super günstigen Preis. Ohne interne Membran.

Die Artikelnummer der Stopfen fangen mit 401600 an. Dazu hängen Sie einfach die Nummer des gewünschten Typs an. Beispiel: Ducati Monster in rot = 401600200R

	■	■	■	■	■	
<b>Ausführung</b>	200B	200R	200G	200T	200L	29,75 €

Passend für folgende Ducati Modelle:

749-999, 748 916-996-998, Sportclassic, Monster\*, Multistrada\*, Super-sport, Sporttouring, Hypermotard\*

\*Ausnahmen: Monster 696 - 796 - 1100, Hypermotard 796, Multistrada 1200



## Motorentlüftungsventil Corse

Ölentlüftungsventil aus Billet-Aluminium mit farbig eloxierter Oberfläche. Aufwendiger konstruierte Racing Version. Ohne interne Membran.

Die Artikelnummer der Stopfen fangen mit 401600 an. Dazu hängen Sie einfach die Nummer des gewünschten Typs an. Beispiel: Ducati Hypermotard in titan = 401600201T

	■	■	■	■	■	
<b>Ausführung</b>	201B	201R	201G	201T	201L	41,75 €

Passend für folgende Ducati Modelle:

749-999, 748 916-996-998, Sportclassic, Monster\*, Multistrada\*, Super-sport, Sporttouring, Hypermotard\*

\*Ausnahmen: Monster 696 - 796 - 1100, Hypermotard 796, Multistrada 1200



## Radmuttern Sets hinten aus eloxierten Alu oder Titan

\*\*\*Einleitungssatz\*\*\*

Die Artikelnummer der Muttern-Sets fangen mit 401600 an. Dazu hängen Sie einfach die Nummer des gewünschten Typs an. Beispiel: Ducati Streetfighter in schwarz = 401600394B

	■	■	■	■	■	
<b>Ausführung</b>						
Aluminium Set	394B	394R	394G	394T	394L	68,00 €
Titan Set	394B	394R	394G	394T	394L	209,00 €

Passend für folgende Ducati Modelle:

1098, 1198, Multistrada 1200, Streetfighter



## Radmutter vorne aus eloxierten Alu oder Titan

\*\*\*Einleitungssatz\*\*\*

Die Artikelnummer der Radmuttern fangen mit 401600 an. Dazu hängen Sie einfach die Nummer des gewünschten Typs an. Beispiel: Ducati 1198 in blau = 401600396L

	■	■	■	■	■	
<b>Ausführung</b>						
Aluminium	396B	396R	396G	396T	396L	23,50 €
Titan	396B	396R	396G	396T	396L	73,00 €

Passend für folgende Ducati Modelle:

1098, 1198, Multistrada 1200, Streetfighter





# Neuheit: Verstellbare Fußrasten zum Nachrüsten



Sie haben noch nicht die richtige Sitzposition auf Ihrem Motorrad gefunden? Dann können wir Ihnen mit den verstellbaren MFW Vario Fußrasten System weiter helfen!

Die Originalraste wird einfach ausgetauscht durch ein Rastengelenk und mit einem von 3 verschiedenen langen Armen (Varioplatten) ergänzt. Daran wird dann eine passende **Fußraste** montiert und schon können Sie den Arm mit einem Inbusschlüssel in 8 Positionen verstellen. Sie können so eine Verstellung der Fußposition gegenüber der Serie um 23 mm, 30 mm oder sogar 50 mm erreichen. (Abhängig von der verwendeten Varioplatte)



Die Rastengelenke gibt es für viele verschiedene Motorradmodelle der Marken Ducati, Aprilia, BMW und auch den bekannten japanischen Marken.

540020023	Varioplatte 23 mm, Satz	43,25 €
540020030	Varioplatte 30 mm, Satz	43,25 €
540020050	Varioplatte 50 mm, Satz	43,25 €

Auch die **Soziusrasten** lassen sich so in der Höhe verändern und bescheren damit den hinten sitzenden eine viel bequemere Sitzposition.

540030xxx	Fußrastengelenk, Satz	40,75 €
-----------	-----------------------	---------

(Bitte das xxx durch den jeweilig benötigten Gelenktyp ersetzen, siehe Verwendnerliste)

Bitte beachten Sie das nicht jede Varioplatte an jeden Motorrad sinnvoll und verwendbar ist und durch Anbauteile nicht bei jedem Motorrad alle 8 möglichen Verstellpositionen zu verwirklichen sind. Die 50 mm Platten verändern die Sitzposition schon sehr stark. Die meisten Fahrer werden mit den 30 mm Platten die besten Ergebnisse erzielen.



Für das praktische Varioplatten System stehen Ihnen drei verschiedenen Fußrasten zur Auswahl:

- Die silberne **Super Grip** Raste hat einen rutschhemmenden und vibrationsdämpfenden Gummieinsatz.
- Die **Master Grip** Rasten mit trittsicherem Profil.
- Für den Renneinsatz die ultraleichten **Racing** Rasten.



Beispiel für 4 verschiedene Positionen mit einer 23 mm Varioplatte und einer blauen Master Grip Fußraste.

Alle Fußrasten werden aus hochfesten Aluminium CNC gefräst und haben natürlich **ABE**. Bis auf die Super Grip Ausführung können Sie die Rasten in sieben verschiedenen Farben bekommen:

Silber, violett, blau, rot, grün, schwarz und gold.



Alle Fußrasten werden paarweise als Satz verkauft.

540010401	Fußraste Super Grip, Satz, silber	49,75 €
54001030x	Fußraste Master Grip, Satz	29,75 €
54001010x	Fußraste Racing, Satz	29,75 €

Das x bitte durch den Farbcode ersetzen:

- 1 = silber
- 2 = violett
- 3 = blau
- 4 = rot
- 5 = grün
- 8 = schwarz
- 9 = gold



# Gelenke für Vario Rasten - Verwenderliste

Um die passenden Vario Gelenke für Ihren Motorradtyp zu finden suchen Sie sich bitte in der unten stehenden Verwenderliste Ihr Modell raus. In den Spalten Fahrer und Sozius finden Sie die 3-stellige Typnummer. Diese hängen Sie dann an die Artikelnummer 540030 dran. Beispiel:

Motorrad Ducati 851, 1 Satz Fahrergelenke = 1x 540030100, 1 Satz Soziusgelenke = 1 x 540030110

Ducati Modell/Typ	Baujahr	Fahrer	Sozius	Ducati Modell/Typ	Baujahr	Fahrer	Sozius
400 SS J	91 - 92	100	110	Monster S2R M4		130	i.V. *
600 Monster M	93 - 99	130	130	Monster S4R M4		130	i.V. *
600 Monster M3	99 - 02	130	130	Monster S4R Performance M4	130	-	
600 SS S	94 -	100	110	Monster S4R S M4		130	i.V. *
620 ie Monster M4	02 -	130	130	GT 1000 C1	06 -	130	130
695 Monster M4	06 -	130	i.V. *	Sport 1000 S C1	06 -	130	130
696 Monster	08 -	300	i.V. *	1000 S Monster M4	03 -	300	130
748 Biposto 748	95 - 98	300	130	1098 S H7		300	i.V. *
748 SP 748	95 - 96	300	-	Hypermotard 1100 B1	07 -	300	i.V. *
748	95 -	300	130	DS Multistrada 1100/S A1	05 -	300	i.V. *
748 SPS 748	98 -	300	-				
748 Biposto H3	99 -	300	130	<b>Aprilia Modell/Typ</b>	<b>Baujahr</b>	<b>Fahrer</b>	<b>Sozius</b>
748 R H3	99 - 01	300	130	Pegaso Factory 650 VD	05 -	100	i.V. *
748 R H3	01 - 02	300	130	Pegaso Trail 650 VD	05 -	100	i.V. *
750 Monster M	96 - 00	130	130	SL 750 Shiver RA	07 -	100	i.V. *
750 Monster M1	00 - 02	130	130	Mana 850 RC	07 -	100	i.V. *
750 ie Monster M4	02 -	130	130	RSV 1000 ME	97 - 01	100	110
750 SS S	91 - 93	100	110	RSV 1000 RP	01 -	100	110
750 SS S	94 - 99	100	110	RSV 1000 R ME	97 - 03	100	-
750 SS ie V2	98 - 02	300	130	RSV 1000 R RR	04 -	100	-
800 Monster M4	03 -	130	130	RSV 1000 SP ME	97 - 00	100	-
848 H7	07 -	300	i.V. *	SL Falco 1000 PA	00 -	100	110
851	89 - 92	100	110	Tuono 1000 R RR	05 -	100	210
888 Racing 888	90 - 95	100	110	Tuono 1000 R Factory RR	05 -	100	210
888 SP 888	90 - 93	100	-				
888 Desmoquattro 888	93 - 94	100	110	<b>Moto Guzzi Modell/Typ</b>			
888 SP5 Superbike 888	94 - 95	100	-	Verschiedene Moto Guzzi Modelle		i.V. *	i.V. *
900 Monster M	94 - 99	130	130				
900 ie Monster M2	00 - 02	130	130				
900 ie Monster M4	02 -	130	130				
900 SS S	91 - 93	100	110				
900 SS S	94 - 98	100	110				
900 SS ie V1	98 -	300	130				
MH 900 e V 3	00 -	300	-				
907 ie 907	91 - 93	100	110				
916 Strada 916	94 - 98	300	130				
916 S 916	94 - 98	300	130				
916 SP 916	94 - 97	300	-				
916	94 - 98	300	130				
916 Senna 916	96	300	-				
916 SPS 916	98 -	300	-				
S4 Monster 916 M4	01-	300	130				
ST2 S1	98 99	130	110				
ST2 S1	99 -	130	110				
996 / R / S H1	01-	300	130				
996 SPS H2	98 -	300	130				
996 H2	98 -	300	130				
ST4 S2	99 - 00	100	110				
ST4 S2	01-	100	110				
ST4S S2	01-	100	110				
998 R H2	01-	300	130				
998 S H2	01-	300	130				
998 H2	01-	300	130				

\* i.V. bedeutet in Vorbereitung

Weitere MFW Vario Rasten Gelenke für die Marken BMW, Honda, Kawasaki, Suzuki, Triumph und Yamaha sind auf Anfrage lieferbar. Die Verwenderlisten dafür finden Sie in unserem Onlineshop bei den MFW Vario Fußrasten.



Beispiel für eine Super Grip Fußraste mit den 3 verschiedenen langen Varioplaten und einem Sozius Variogelenk.





Neu bei uns frisch eingetroffen, die Dellorto Kollektion für Damen und Herren!

**Dellorto Sweat-Shirt für Herren mit Längsdruck, blau**

Hochwertiges Sweat-Shirt mit durchgehenden Reißverschluss. Aufnäher mit dem Dellorto-Logo am rechten Ärmel und Bedruck auf dem Rücken. 100 % Baumwolle.

500710110	DellOrto Sweatshirt Uomo blau S	56,75 €
500710111	DellOrto Sweatshirt Uomo blau M	56,75 €
500710112	DellOrto Sweatshirt Uomo blau L	56,75 €
500710113	DellOrto Sweatshirt Uomo blau XL	56,75 €
500710114	DellOrto Sweatshirt Uomo blau XXL	56,75 €

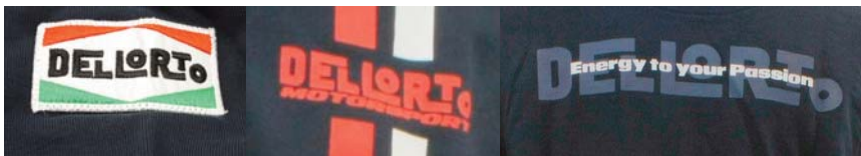

**Dellorto Polo-Shirt DESTROY für Herren mit Schriftzug, blau**

Hochwertiges kurzärmeliges Polo-Shirt mit genähtem Dellorto Schriftzug auf dem Rücken und Knopfleiste. 100% Baumwolle.

500710130	DellOrto Poloshirt Destroy Uomo Blu S	39,25 €
500710131	DellOrto Poloshirt Destroy Uomo Blu M	39,25 €
500710132	DellOrto Poloshirt Destroy Uomo Blu L	39,25 €
500710133	DellOrto Poloshirt Destroy Uomo Blu XL	39,25 €
500710134	DellOrto Poloshirt Destroy Uomo Blu XXL	39,25 €



**Dellorto T-Shirt Vintage für Herren mit Dellorto Schriftzug bedruckt, weiß**

Hochwertiges kurzarm T-Shirt mit Expositionszeichnung eines Vergaser auf dem Rücken, Dellorto Logo als Aufnäher am Ärmel und als Druck auf der Brust.

500710140	DellOrto T-shirt Vintage Uomo weiss S	29,25 €
500710141	DellOrto T-shirt Vintage Uomo weiss M	29,25 €
500710142	DellOrto T-shirt Vintage Uomo weiss L	29,25 €
500710143	DellOrto T-shirt Vintage Uomo weiss XL	29,25 €
500710144	DellOrto T-shirt Vintage Uomo weiss XXL	29,25 €



**Neu bei uns eingetroffen, die Dellorto Kollektion für Damen und Herren!**



**Dellorto T-Shirt für Herren mit Längsdruck, blau**

Hochwertiges T-Shirt mit Dellorto-Logo Aufnäher am rechten Ärmel. 100% Baumwolle.

500710120	DellOrto T-shirt Uomo blau S	24,00 €
500710121	DellOrto T-shirt Uomo blau M	24,00 €
500710122	DellOrto T-shirt Uomo blau L	24,00 €
500710123	DellOrto T-shirt Uomo blau XL	24,00 €
500710124	DellOrto T-shirt Uomo blau XXL	24,00 €



**Dellorto Sweatshirt für Damen mit Längsdruck, weiß**

mit gedruckten Dellorto-Schriftzug auf dem Rücken und Aufnäher am rechten Ärmel. 100% Baumwolle.

500710100	DellOrto Sweatshirt Donna weiss XS	56,75 €
500710101	DellOrto Sweatshirt Donna weiss S	56,75 €
500710102	DellOrto Sweatshirt Donna weiss M	56,75 €
500710103	DellOrto Sweatshirt Donna weiss L	56,75 €



**Dellorto Polo Shirt für Damen mit Längsdruck, weiß**

mit Dellorto-Logo als Aufnäher am rechten Ärmel. 100% Baumwolle.

500710153	DellOrto Poloshirt Donna weiss L	35,25 €
500710152	DellOrto Poloshirt Donna weiss M	35,25 €
500710151	DellOrto Poloshirt Donna weiss S	35,25 €
500710150	DellOrto Poloshirt Donna weiss XS	35,25 €



500710160	DellOrto Basecap Motorsport	12,00 €
-----------	-----------------------------	---------





# MOTOMANIA - Comic Lesespass von **HOLGER AUE**

## Motomania Sammelband

- 500098237 Motomania 1-3 von Holger Aue 19,95 €  
500098238 Motomania 4-6 von Holger Aue 19,95 €

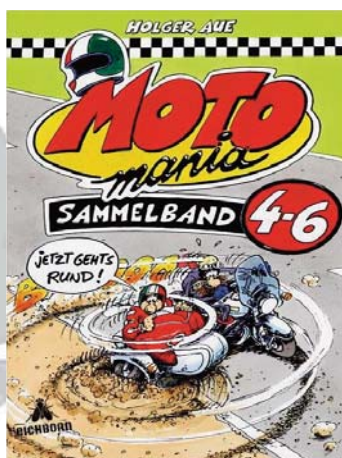

## Motomania Band 1 - 3, 5, 7 - 10

- 500098175 Motomania 1 von Holger Aue 12,95 €  
"Dreifacher Salto"  
500098176 Motomania 2 von Holger Aue 12,95 €  
"Immer voll Rohr, Ey"  
500098177 Motomania 3 von Holger Aue 12,95 €  
"Nix für Nasenbohrer"  
500098174 Motomania 5 von Holger Aue 12,95 €  
"Pokal oder Spital"  
500098234 Motomania 7 von Holger Aue 12,95 €  
"Keine Fahrt ohne Draht"  
500098235 Motomania 8 von Holger Aue 12,95 €  
"Rad ab!"  
500098236 Motomania 9 von Holger Aue 12,95 €  
"Das Gas ist rechts"  
500098239 Motomania 10 von Holger Aue 12,95 €  
"Bis einer heult"

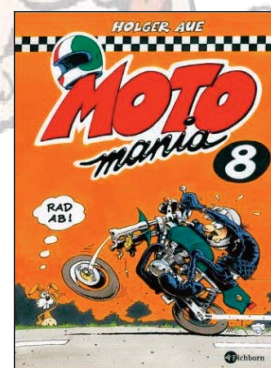
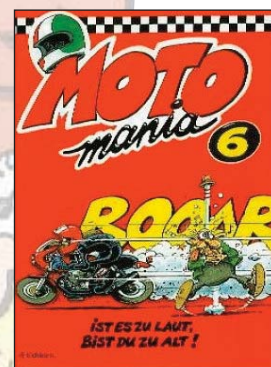
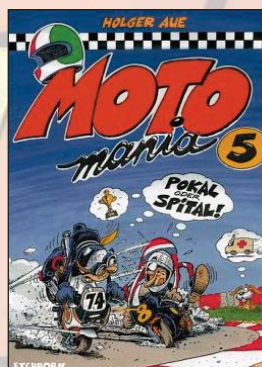

## Motomania Special

- 500068025 Motomania - Just Bikes! 14,95 €  
100 geile Comic - Eisen

Wie so manches der 100 Zweiräder ist Just Bikes ein echter Hingucker. Und zwar immer wieder. Durchgehend vierfarbig und von den Backen bis zum Auspuffkrümmer bestechend werksgetreu illustriert, mit jeder Menge Spott und Wissen über Mensch und Maschine garniert, lädt diese erste Comic-Motorrad-Show ein zu einer hochtourigen Zeitreise, die viele "Ahs" und "Ohs" garantiert. Und so manches "Ach Gott, das gab's ja auch".

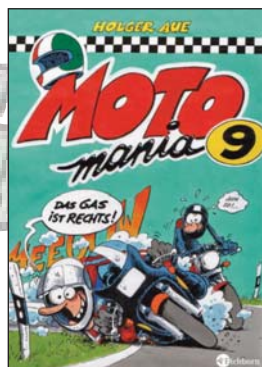
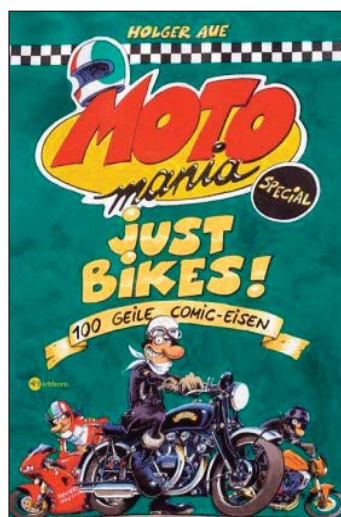



## MOTOMANIA T-Shirts

500098020	4 Zylinder, L	16,95 €
500098004	4 Zylinder, XL	16,95 €
500098006	4 Zylinder, XXL	16,95 €
500098262	Airbag, schwarz, L	16,95 €
500098263	Airbag, schwarz, XL	16,95 €
500098264	Airbag, schwarz, XXL	16,95 €
500098253	Betreutes Fahren, L, schwarz	16,95 €
500098255	Betreutes Fahren, XL, schwarz	16,95 €
500098256	Betreutes Fahren, XXL, schwarz	16,95 €
500098008	Ich weiss wie Erde..., L	16,95 €
500098001	Ich weiss wie Erde..., XL	16,95 €
500098007	Ich weiss wie Erde..., XXL	16,95 €
500098009	Ich bin über 30, L, schwarz	16,95 €
500098178S	Ich bin über 30, XL, schwarz	16,95 €
500098191S	Ich bin über 30, XXL, schwarz	16,95 €
500098178	Ich bin über 30, XL, weiss	16,95 €
500098191	Ich bin über 30, XXL, weiss	16,95 €
500098010	Ich bin über 40, L, grau	16,95 €
500098231	Ich bin über 40, XL, grau	16,95 €
500098032	Ich bin über 40, XXL, grau	16,95 €
500098011	Ich bin über 50, L, grau	16,95 €
500098045	Ich bin über 50, XL, grau	16,95 €
500098046	Ich bin über 50, XXL, grau	16,95 €
500098262	Ich bin über 60, L, grau	16,95 €
500098263	Ich bin über 60, XL, grau	16,95 €
500098264	Ich bin über 60, XXL, grau	16,95 €
500098012	Ist es zu laut bist Du zu alt, L	16,95 €
500098152	Ist es zu laut bist Du zu alt, XL	16,95 €
500098153	Ist es zu laut bist Du zu alt, XXL	16,95 €
500098000	Leise ist ..., XL	16,95 €
500098005	Leise ist ..., XXL	16,95 €
500098163	Das Leben ist... TÜV XXL	16,95 €
500098013	Verkehrssünder L, schwarz	16,95 €
500098014	Verkehrssünder XL, schwarz	16,95 €
500098015	Verkehrssünder XXL, schwarz	16,95 €
500098179	Vollgas, L	16,95 €
500098738	Vollgas, XL	16,95 €
500098193	Vollgas, XXL	16,95 €







### MOTOMANIA T-Shirts für Girls

500098251	Renn-Zicke, rosa M	16,95 €
500098261	Renn-Zicke, rosa L	16,95 €
500098252	Renn-Zicke, weiss M	16,95 €
500098260	Renn-Zicke, weiss L	16,95 €
500098254	Meine Kurven ..., M, rosa	16,95 €
500098257	Meine Kurven ..., L, rosa	16,95 €
500098258	Meine Kurven ..., M, schwarz	16,95 €
500098250	Meine Kurven ..., L, schwarz	16,95 €



### MOTOMANIA - Kaffeebecher 800ccm !!!

500098156	Megatasse Ist es zu laut	12,95 €
500680077	Megatasse Superplus	12,95 €



### MOTOMANIA, Kaffeebecher

500068004	4-Zylinder	8,90 €
500098024	Anfänger/Profi	8,90 €
500068008	Beste Sozia	8,90 €
500098265	Betreutes Fahren	8,90 €
500098025	Einmal Biker, immer Biker	8,90 €
500098240	Guten Morgen	8,90 €
500068009	Nobody is perfect	8,90 €
200068010	Polizei	8,90 €
500098215	Schisser für Helden	8,90 €
500068007	Weiber	8,90 €
500068005	Verkehrssünder	8,90 €







**MOTOMANIA, Kaffeebecher - Der schräge Becher seit es MOTOMANIA gibt.**  
500098172 'Schräg lass nach' 8,90 €



**MOTOMANIA Die "starke" Müslischale**  
500098266 'Müli macht mutig' 8,95 €

**MOTOMANIA Wandkalender, ein ganzes Jahr garantierter Fahrspaß vom Kultzeichner Holger Aue.**

500068034 Kalender Motomania 2011 16,80 €

**MOTOMania Blechschilder, 21 x 29,5 cm**

500098230 'Weiber machen aber auch Spass!' 9,95 €  
500098229 'Zutritt nur für alte Säcke!' 9,95 €

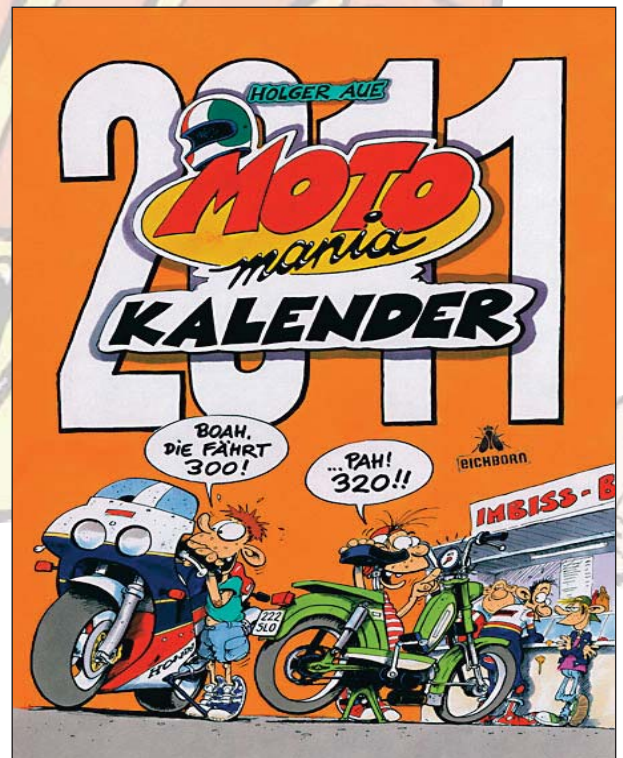

"Spare in der Not, dann hast du Zeit dazu."

**Die grossen MOTOMania Spardosen**

500068001 Spardose, Keramik, rot 15,80 €  
500068002 Spardose, Keramik schwarz 15,80 €







### Moto Guzzi

Autor: Mario Colombo, 448 Seiten, 590 sw-Abbildungen, 48 Farbabbildungen, 59 Zeichnungen, 255 x 265 mm, gebunden

200044010

Moto Guzzi, Mario Colombo

36,00 €

#### Die Adler fliegen weiter

Ein Prachtband über die bekannteste italienische Motorrad-Marke: Moto Guzzi, die Adler aus Mandello. Der repräsentative Bildband vermittelt den unverwechselbaren Flair der italienischen Motorrad-Klassiker, stellt Entwicklung und Technik der Maschinen ebenso dar wie die wirtschaftliche Berg- und Talfahrt des Unternehmens, die erst 1999 nach der Übernahme durch eine Investorengruppe beendet schien. Den Hauptteil des Buches bildet der vollständige Katalog der mehr als 80 Motorrad-Modelle, die in über 150 Varianten produziert wurden. Unterteilt in die Abschnitte »Serienmotorräder«, »Transportfahrzeuge«, »Renn- und Rekordmaschinen« sowie »Militär- und Polizeimotorräder« wird die ganze Moto-Guzzi-Modellpalette gezeigt und ausführlich beschrieben.

Viele Fotos, die bisher in Archiven verborgen waren, werden hier erstmals veröffentlicht. Seit 1920 baut Moto Guzzi in Mandello

Motorräder, der internationale Durchbruch gelang der Firma aber erst 1964 mit den bulligen Maschinen mit V-Motor. Die Motorräder haben sich über die Jahre geändert, was blieb ist der Charakter, der Geist, der die Adler aus Mandello beflügelt.

### Moto Guzzi - Motorräder seit 1921

Autor: Wolfgang Zeyen / Jan Leek

240 Seiten, 300 Abbildungen, 242 x 210 mm, gebunden

Es gibt viele Möglichkeiten, einen Zweizylinder-Motor zu konstruieren, doch es gehört eine Menge gestalterisches Feingefühl dazu, aus zwei Zylindern eine Legende zu formen. Moto Guzzi, der italienischen Motorradedelschmiede in Mandello del Lario ist genau dies gelungen. Seit nahezu neunzig Jahren im Geschäft, gelang es Guzzi vor allem in den Nachkriegsjahren Zweiräder zu bauen, die Geschichte machten. Was es über jeden einzelnen Typ zu sagen gibt sowie die Hintergründe zur Firmen- und Industriegeschichte beschreibt dieser Prachtband. Ein Genuss, nicht nur für Freunde der seriösen Technik-Information, sondern auch eine richtig spannende Lektüre.

200044009 Moto Guzzi - Motorräder seit 1921 29,90 €

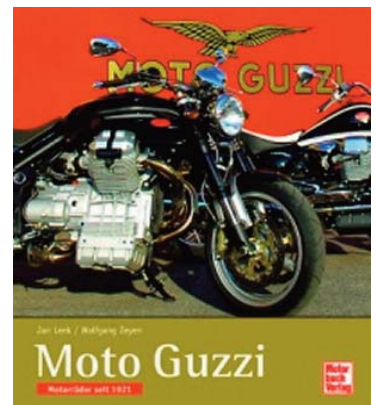

### Das Praxishandbuch für die Motorradrestauration

208 Seiten, ca. 300 größtenteils farbige Abbildungen, 210 x 297 mm



Der potentielle Restaurator erfährt hier, am Beispiel eines ganz konkreten Objektes, wie ein Motorradklassiker zu neuem Glanz verholfen wird. Von der Kaufentscheidung über den Erwerb, die Instandsetzung sämtlicher Baugruppen bis zur Lackierung wird auf 180 Seiten Schritt für Schritt in Text und Bild akribisch dokumentiert.

200133014

Praxishandbuch Motorradrestauration

25,60 €

### Motorrad Oldtimer Katalog Nr. 12

Europas größter Marktführer für Motorrad-Veteranen

ca. 196 Seiten, ca. 400 größtenteils farbige Abbildungen, 210 x 297 mm, Paperback

Die neue Ausgabe des Erfolgstitels präsentiert nicht nur Motorradklassiker, sondern auch Youngtimer und Kleinkrafträder. Ein rundes Jubiläum feiert der in diesem Jahr turnusmäßig neu erscheinende, aktualisierte

Motorrad Oldtimer Katalog. In seiner zehnten Ausgabe findet sich wieder ein nahezu vollständiger Marktüberblick über das derzeitige Angebot an Motorrad-Veteranen von der Frühzeit des motorisierten Zweirads bis in die frühen achtziger Jahre. Hunderte von Liebhermaschienen werden in Wort und Bild vorgestellt, mit den wichtigsten technischen Daten und natürlich aktuellen Marktpreisen, die in Zusammenarbeit mit vielen Markenclubs recherchiert wurden. Im Anhang des Katalogs findet sich wie stets eine Fülle praxisorientierter Technikinformationen für Besitzer wie Enthusiasten alter Motorräder. Ein Nachschlagewerk, zu dem es keine Alternative gibt.

200133015

Trapp: Motorrad Oldt.-Kat. Nr.12

14,95 €



## MV Agusta - Die F4- und Brutale-Modelle

Conte Domenico Agusta, italienischer Graf mit eigener Flugzeugfabrik hatte nur einen Wunsch: In den Grand-Prix-Siegerlisten aller Klassen seinen Namen zu sehen. Und zwar ganz oben. Also gründete er ein eigenes Motorradwerk, das Maschinen produzierte, die zwischen 1952 und 1974 38 WM-Titel eroberten. Nach dem Tod des Grafen Agusta begann der Niedergang der Firma, die heute wieder Hubschrauber produziert. Inzwischen allerdings wird versucht, dem Namen neuen Glanz zu geben: MV Agusta baut die neue F4, die den Schwung der Vergangenheit ins 21. Jahrhundert bringen soll. Dieser Band beschäftigt sich mit der Zukunftsvision von MV Agusta und ihren F4-Modellen.

200044044 MV Agusta - Die F4- und Brutale-Modelle 11,00 €

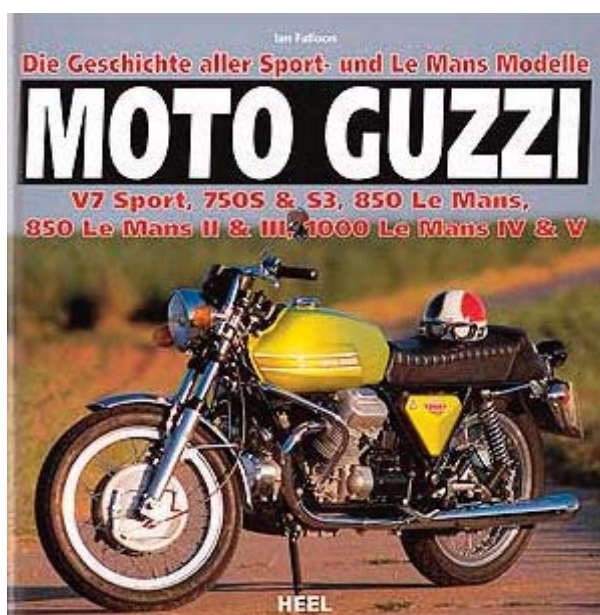

**Der aktuelle Leitfaden für die Moto Guzzi V7 Sport und Le Mans-Modelle von Ian Falloon.**  
**Moto Guzzi, Die Geschichte der Sport- und Le Mans-Modelle V7 Sport, 750S & S3, 850 Le Mans, 850 Le Mans II & III, 1000 Le Mans IV & V** 154 Seiten, ca. 300 zumeist farbige Abbildungen, 215 x 225 mm, gebunden.

Die verschworene Gemeinde der Moto Guzzi-Enthusiasten liebt besonders die charakterstarken sportlichen Modelle der Traditionsmarke. Der bekannte Fachautor Ian Falloon legt mit diesem Buch ein Standardwerk über diese von 1971 bis 1993 gebauten Modellreihen vor – mit vielfach bisher unveröffentlichten Hintergrundinformationen, seltenem Bildmaterial und umfangreicher Datensammlung zu jedem Modell. Ein Muss für alle Guzzisti.

200133034 Moto Guzzi LM-Geschichte 29,75 €

## Die Geschichte der Adler aus Mandello

500415294 Moto Guzzi Adler aus Mandello 34,75 €  
160 Seiten, 142 Farbfotos, 106 schwarz/weiß Fotos, Format 24,7 x 30,7 cm, gebunden mit Schutzumschlag

Moto Guzzi ist eine Ikone der italienischen Motorradindustrie. Seit den 1920er-Jahren schufen die Firmengründer motorisierte Zweiräder, die immer wieder die Spitze des technischen Fortschritts markierten. Dieses Buch erzählt die spannende Geschichte der italienischen Traditionsmarke mit dem Adler im Wappen.

Große Rennerfolge machten Moto Guzzi, schnell bekannt. Das eigenständige Motorenkonzept und die herausragenden Fahrwerksqualitäten sorgten seit den 1960er-Jahren für weltweite Nachfrage. Doch es gab auch Rückschläge und schwierige Zeiten, mit erfolglosen Modellen und sinkenden Marktanteilen. Dennoch erhielt sich die Marke stets eine treue Anhängerschaft.

Alessandro Pasi, seit seiner Jugend vom Guzzi-Virus befallen, erzählt die bewegte Geschichte des legendären Motorradherstellers vom Comer See.







## Das Kraffrad, Technik, Pflege, Reparatur, Ein Reprint aus dem 1937

748 Seiten, ca. 645 S/W-Abbildungen, 160 x 235 mm, gebunden,

Dieses Buch ist Zweiradnostalgie pur! Der Reprint aus dem Jahre 1937 stellt ein Standardwerk seiner Zeit für Zweiradmechaniker dar. Aufbau und Funktionsweise eines Motorrads werden ebenso ausführlich beschrieben wie dessen Wartung und Reparatur. Fachautor Kurt Mair erklärt detailliert Aufbau, Wirkungsweise und die einzelnen Baugruppen der verschiedenen Konzepte. Er beleuchtet die Motorentechnik und die Kraftübertragung sowie die Fahrwerkskomponenten und die elektrische Anlage. Im zweiten Teil des Lehrbuchs gibt der Autor Anleitungen zur Pflege und Instandhaltung von Motor, Kraftübertragung und Bremsen.

Zusätzliche Kapitel vermitteln mit den Themen Tourenfahren, Beiwagen, Versicherung, Fahrtechniken und der Erklärung von Fachbegriffen wunderbar den Motorrad-Zeitgeist in der zweiten Hälfte der dreißiger Jahre des letzten Jahrhunderts. Der informative Anhang besteht aus einem detaillierten alphabetische Sachwortregister und Schmierungstabellen für über 180 verschiedene, damals aktuelle Kraffradmarken.

Dieses Buch ist eine wahre Fundgrube des Wissens für angehende Gesellen, Facharbeiter, Meister und Techniker im Zweiradbereich.

200133039 Das Kraffrad (1937)

19,80 €

## Italienische Motorräder der 70er-Jahre

240 Seiten, ca. 450 zumeist farbige Abbildungen, 250 x 275 mm, gebunden

Der heutige Nimbus italienischer Motorräder wurde ganz wesentlich in den 70er-Jahren des vergangenen Jahrhunderts geprägt: Marken wie MV Agusta, Moto Guzzi, Ducati, Laverda oder Benelli – allesamt mit Jahrzehnte langer Tradition – versuchten mit Aufsehen erregenden Konstruktionen gegen die japanische Marktoffensive zu bestehen. Giorgio Sarti setzt in seinem Buch diesen wunderbaren Vollblut-Maschinen ein Denkmal. Mit einer kaum überschaubaren Fülle an zeitgenössischen Fotos, Prospektbildern, Daten und wilden Schnappschüssen lässt er die Siebziger und ihre noch völlig ungezähmten Bikes wieder lebendig werden. Ein herrlicher Bildband und zugleich eine perfekte Informationsquelle für die zahlreichen Enthusiasten italienischer Motorradmarken.



200133024 Italienische Motorräder der 70er-Jahre 14,80 €

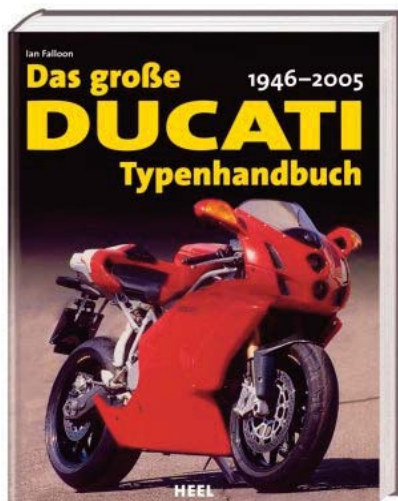

## Das große Ducati Typenhandbuch – 1946–2005

256 Seiten, 257 farbige und 69 s/w-Abbildungen, Paperback

Inhalt: In Sachen technischer Finesse, Ausstrahlung und Leistungsfähigkeit gehören Maschinen von Ducati seit jeher zu den Spitzenprodukten der Motorradindustrie. Von der ersten Viertakt-Singles namens Cucciolo über die legendären klassischen Super Sport-Modelle der 70er-Jahre mit ihrem Königswellen-V-Twin bis hin zu den ultraschnellen 999 von heute ist es den Ducati-Ingenieuren und -Designern stets gelungen, unverwechselbare Motorräder zu bauen, die sich ihren ganz speziellen Charakter bewahrt haben. Dieses brandaktuelle Typenhandbuch, zusammengestellt vom bekannten Motorrad-Journalisten Ian Falloon, lässt die Evolution der einzelnen Maschinen seit 1946 Revue passieren – Modell für Modell mit akribisch zusammengestellten, hoch detaillierten technischen Spezifikationen, Produktionsstatistiken, ausführlichen Beschreibungen und nicht zuletzt faszinierenden Bildern. Ein muss für jeden DUCATI - Liebhaber

300116024 Falloon:Das große Ducati Typenhandbuch 14,80 €

## Laverda, die komplette Historie von 1949 bis 1989,

ca. 176 Seiten, ca. 570 größtenteils farbige Abbildungen, 260 x 260 mm, gebunden

Die Maschinen des italienischen Familienbetriebs sind mittlerweile zu hoch gehandelten Liebhaber-Motorrädern avanciert. Die Laverda-Konstruktionen waren modern, manchmal sogar avantgardistisch. Das Buch ist das Ergebnis einer mehr als zweijährigen Recherche und erzählt reich bebildert die Geschichte der Marke Laverda und ihrer berühmten Maschinen.

200133016 Buch Heel LAVERDA 1949-1989 14,80 €



## Motorradfertigmodelle

### Joe Bar Modelle im Maßstab 1:18, (Restbestand)

500099069 Solido Ducati 900 SS Köwe Joe Bar 15,90 €

Maßstab 1:18



### Modelle im Maßstab 1:24

500099051 Starline MG 350 Bialbero 14,90 €  
 500099054 Starline MG 850T5 14,90 €  
 500099052 Starline MG 8cilindri 14,90 €



500099055 Starline MG Airone 250 14,90 €  
 500099071 Starline MG Airone Sport 1949 14,90 €  
 500099072 Starline MG Alce Biposto 14,90 €



500099082 Starline MG Astore 14,90 €  
 500099056 Starline MG Breva 1100 14,90 €  
 500099057 Starline MG C4V 14,90 €



500099058 Starline MG Daytona 1000 14,90 €  
 500099059 Starline MG Dondolino 14,90 €  
 500099060 Starline MG Falcone 14,90 €

500099061 Starline MG Galetto 14,90 €  
 500099062 Starline MG Griso 14,90 €  
 500099081 Starline MG GT Norge 14,90 €

500099080 Starline MG GTS 500 14,90 €  
 500099053 Starline MG LM 1 14,90 €  
 500099063 Starline MG Lodola 14,90 €





## Motorradfertigmodelle

### Modelle im Maßstab 1:24

500099079	Starline MG MGS 01	14,90 €
500099070	Starline MG Normale	14,90 €
500099078	Starline MG Nuovo Falcone	14,90 €
500099077	Starline MG Superalce	14,90 €
500099076	Starline MG V 35	14,90 €
500099075	Starline MG V 50 Monza	14,90 €
500099065	Starline MG V11 Sport	14,90 €
500099067	Starline MG V7 850GT Cali	14,90 €
500099066	Starline MG V7 Spezial	14,90 €
500099074	Starline MG V7 Sport	14,90 €
500099073	Starline MG Zigolo	14,90 €



### Modelle im Maßstab 1:32

525000005	NewRay Ducati 450 Scrambler, 1968	4,90 €
525000006	NewRay Ducati 888 SKB Falappa, 1992	4,90 €
525000016	NewRay MG Airone 250ccm 1949-58 rot	4,90 €
525000017	NewRay MG Falcone Sport 500cc 1949-58	4,90 €
525000018	NewRay MG Galletto 160cc 1950-52 beige	4,90 €
525000019	NewRay MG Motoleggera 65cc 1946-54 rot	4,90 €



### Motorradmodellsatz mit 6 Ducatis im Maßstab 1:32

988931990 Modell 'Historical' Kit 2 29,00 €

Im Set sind folgende Modelle enthalten: Siluro 1956, 125 Marianna 1956, 250 Bicilindro 1960, 450 Scrambler 1970, 500 GP 1971, 888 SBK Falappa 1992.





## Motorradfertigmodelle

### Modelle im Maßstab 1:6

525000010 NewRay Ducati 999 1:6 rot 29,90 €



### Modelle im Maßstab 1:12

525000025 Minichamps Ducati 999 Superbike, rot 51,00 €  
 525000009 Minichamps Ducati Monster 900, rot 51,00 €  
 525000011 Minichamps Ducati Monster S4, rot 51,00 €

525000026 NewRay Ducati 999, rot 12,80 €  
 525000027 NewRay Ducati Monster S4, rot 12,80 €



525000007 NewRay Ducati ST4S, anthrazit 13,10 €

525000002 NewRay MG Cali EV, gelb 12,80 €  
 525000001 NewRay MG Cali EV, rot 12,80 €



525000003 NewRay MG V11 Le Mans, rot/grau 12,99 €



### Modelle im Maßstab 1:18

525000021 Solido Ducati 900 SS, silber/blau 7,90 €  
 525000013 Solido Ducati Sport Classic 1000 7,90 €  
 525000012 Solido Ducati Sport Cl. Paul Smart 7,90 €

987234000 Maisto Ducati Stoner Replica 7,90 €  
 987234010 Maisto Ducati Melandri Replica 7,90 €  
 988021990 Maisto Ducati Multistrada 7,90 €

988020990 Maisto Ducati Monster S4 7,90 €  
 987147020 Maisto Ducati 1098 7,90 €  
 987147030 Maisto Ducati Hypermotard 7,90 €

525000031 Solido Moto Guzzi V7 Spezial 8,90 €



Maßstab 1:18



Maßstab 1:18



Maßstab 1:18



Maßstab 1:18



Maßstab 1:18



Maßstab 1:18





# Allgemeine Geschäftsbedingungen der Stein-Dinse GmbH

## Bestellvorgang

Bestellungen können elektronisch, schriftlich oder telefonisch erfolgen. Unsere Telefonanlage ist so geschaltet, dass mehrere Anrufe gleichzeitig angenommen werden können. Erteilte Aufträge sind von uns angenommen, wenn sie unverzüglich ausgeführt oder schriftlich per Auftragsbestätigung bestätigt werden. Abweichungen von den Abbildungen und Beschreibungen, Gewichtsangaben usw. und Irrtümer behalten wir uns vor. Der Mindestbestellwert beträgt 15,00 €. Für Bestellungen unter dem Mindestbestellwert berechnen wir einen Mindermengenzuschlag von 5,00 €. Ist ein Artikel zum Bestellzeitpunkt ausverkauft, bzw. zur Zeit nicht lieferbar, wird dieser in Rückstand genommen und automatisch nach dem Eingang der Ware verschickt. Wird keine Nachlieferung gewünscht, ist dies unter Angabe der Kundennummer unbedingt schriftlich dem jeweiligen Sachbearbeiter mitzuteilen. Sind Waren innerhalb von zwei Monaten von uns nicht lieferbar, werden die vorhandenen Rückstände automatisch storniert. Bei Bedarf müssen diese Artikel erneut bestellt werden.

## Lieferung/ Versandkosten

Da wir nicht der Hersteller der von uns angebotenen Waren sind, gelten genannte Lieferzeiten nur für Waren, die sich am Lager befinden. Die Lieferzeiten betragen bei Lagerware 1-3 Tage. Bei speziell zu ordernden Waren sind die Lieferzeiten sehr unterschiedlich (zum Teil Bezug aus dem Ausland) und können bis zu 4 - 8 Wochen betragen. Es bleibt uns vorbehalten, Teillieferungen vorzunehmen. Bei einer Teillieferung wird nur der verschickte Teil der Ware berechnet und zu den üblichen Konditionen fällig. Für Endkunden sind Nachlieferungen innerhalb Deutschlands, außer bei der Zahllart Nachnahme, ab 15,- € Warenwert portofrei. Unsere Lieferverpflichtung endet, wenn die Warenlieferung durch höhere Gewalt oder andere unvorhersehbare Ereignisse unmöglich wird. In diesen Fällen, sowie bei Verzug unserer Lieferanten, entstehen keine Ansprüche auf Schadensersatz. Für Porto und Verpackung berechnen wir lediglich nur einen Anteil der uns durch Verpackungsmaterial, Post/Paketdienstgebühren, etc. entstehenden Kosten. Die Versandkosten sind grundsätzlich gewichtsunabhängig gestaffelt und ein Paket darf bis zu 25 kg Ware enthalten. Händler beliefern wir innerhalb Deutschlands ab einem gelieferten Warenwert in Höhe von 500,00 € versandkostenfrei. Verbraucher (Endkunden) innerhalb Deutschlands beliefern wir bei der Zahllart Nachnahme ab einem gelieferten Warenwert von 250,00 €, bei allen anderen Zahllarten schon ab 100,00 €, versandkostenfrei. Bei Nachnahmepaketen erhebt der Paketdienst noch eine zusätzliche Nachnahmegebühr. Bestellungen über unseren Onlineshop versenden wir ab einem gelieferten Warenwert von 100,00 € innerhalb Deutschlands für Verbraucher versandkostenfrei. Unter diesem Warenwert berechnen wir pro Paket bis 25 kg nur eine gewichtsunabhängige Versand-Pauschale. Bei Sendungen außerhalb Deutschlands werden die Versandkosten, unabhängig von der Bestellart, Zahllart oder Warenwert grundsätzlich gewichtsunabhängig berechnet.

## Bezahlung

Alle von uns angegebenen Preise sind Endverbraucherpreise ab Edemissen, enthalten die gesetzliche MwSt. und gelten, soweit nicht anders angegeben, jeweils für ein Stück. Die Ware bleibt bis zur vollständigen Bezahlung unser Eigentum. Unsere Rechnungen sind sofort ohne Abzug zahlbar. Der Versand erfolgt per Nachnahme, Vorkasse oder Bankabbuchung (Lastschrifteneinzugsermächtigung / LSE). Für den Abbuchungsauftrag benötigen wir das formlose, schriftliche Einverständnis des Kunden, Rechnungsbeträge von seinem Konto abzubuchen. Bei Versand per LSE entfällt die zusätzliche Nachnahmegebühr des Paketdienstes und der Rechnungsbetrag erst nach Rechnungsstellung abgebucht. Sollte das Kreditinstitut des Kunden die Lastschrift mangels Deckung nicht einlösen oder liegen andere vom Kunden zu verschuldende Gründe der Nichteinlösung vor, behalten wir uns vor, die uns entstehenden Kosten dem Kunden in Rechnung zu stellen.

## Batterieverordnung

Gemäß §6 Batterieverordnung, ist jeder Verkäufer von Kfz. Starterbatterien gesetzlich dazu verpflichtet, ein Pfand von 7,50 € zu erheben, wenn im Gegenzug keine alte Batterie des gleichen Typs abgegeben wird. Zusammen mit Ihrer Batterie erhalten Sie von uns einen Batterie-Pfandgutschein im Werte von 7,50 €. Ihre alte Batterie geben Sie bitte zusammen mit dem Pfandgutschein bei uns ab und bekommen den Betrag erstattet. Da gebrauchte Batterien zu Gefahrgut zählen, dürfen diese nicht verschickt werden. Wenn das Abgeben wegen der Entfernung nicht möglich ist, nehmen die regionalen Recyclinghöfe (Adressen im Branchenbuch oder am Umwelttelefon Ihres Landkreises zu erfragen) Ihre alte Batterie entgegen. Lassen Sie sich dies bitte auf dem Pfandgutschein abstemplein. Sobald Sie den abgestempelten Pfandgutschein zu uns senden, können wir Ihnen den Betrag umgehend erstatten.

Die nachfolgende Widerrufsbelehrung gilt für Verbraucher und ist Vertragsbestandteil.

### Widerrufsbelehrung

#### Widerrufsrecht

Sie können Ihre Vertragserklärung innerhalb von 14 Tagen ohne Angabe von Gründen in Textform (z. B. Brief, Fax, E-Mail) oder – wenn Ihnen die Sache vor Fristablauf überlassen wird – durch Rücksendung der Sache widerrufen. Die Frist beginnt nach Erhalt dieser Belehrung in Textform, jedoch nicht vor Eingang der Ware beim Empfänger (bei der wiederkehrenden Lieferung gleichartiger Waren nicht vor Eingang der ersten Teillieferung) und auch nicht vor Erfüllung unserer Informationspflichten gemäß Artikel 246 § 2 in Verbindung mit § 1 Abs. 1 und 2 EGBGB sowie unserer Pflichten gemäß § 312e Abs. 1 Satz 1 BGB in Verbindung mit Artikel 246 § 3 EGBGB. Zur Wahrung der Widerrufsfrist genügt die rechtzeitige Absendung des Widerrufs oder der Sache. Der Widerruf ist zu richten an: Stein-Dinse GmbH, Brommer Weg 5, 31234 Edemissen, Fax: 05373 9810-22, Email: info@stein-dinse.com

#### Widerrufsfolgen

Im Falle eines wirksamen Widerrufs sind die beiderseits empfangenen Leistungen zurückzugewähren und ggf. gezogene Nutzungen (z. B. Zinsen) herauszugeben.

Können Sie uns die empfangene Leistung ganz oder teilweise nicht oder nur in verschlechtertem Zustand zurückgewähren, müssen Sie uns insoweit ggf. Wertersatz leisten. Bei der Überlassung von Sachen gilt dies nicht, wenn die Verschlechterung der Sache ausschließlich auf deren Prüfung – wie sie Ihnen etwa im Ladengeschäft möglich gewesen wäre – zurückzuführen ist. Im Übrigen können Sie die Pflicht zum Wertersatz für eine durch die bestimmungsgemäße Ingebrauchnahme der Sache entstandene Verschlechterung vermeiden, indem Sie die Sache nicht wie Ihr Eigentum in Gebrauch nehmen und alles unterlassen, was deren Wert beeinträchtigt.

Paketversandfähige Sachen sind auf unsere Gefahr zurückzusenden. Sie haben die Kosten der Rücksendung zu tragen, wenn die gelieferte Ware der bestellten entspricht und wenn der Preis der zurückzusendenden Sache einen Betrag von 40 Euro nicht übersteigt oder wenn Sie bei einem höheren Preis der Sache zum Zeitpunkt des Widerrufs noch nicht die Gegenleistung oder eine vertraglich vereinbarte Teilzahlung erbracht haben. Anderenfalls ist die Rücksendung für Sie kostenfrei. Nicht paketversandfähige Sachen werden bei Ihnen abgeholt.

Verpflichtungen zur Erstattung von Zahlungen müssen innerhalb von 30 Tagen erfüllt werden. Die Frist beginnt für Sie mit der Absendung Ihrer Widerrufserklärung oder der Sache, für uns mit deren Empfang.

#### Ende der Widerrufsbelehrung

#### Kosten der Rücksendung im Falle eines Widerrufs

Sie haben die Kosten der Rücksendung zu tragen, wenn die gelieferte Ware der bestellten entspricht und wenn der Preis der zurückzusendenden Sache einen Betrag von 40 Euro nicht übersteigt oder wenn Sie bei einem höheren Preis der Sache zum Zeitpunkt des Widerrufs noch nicht die Gegenleistung oder eine vertraglich vereinbarte Teilzahlung erbracht haben. Anderenfalls ist die Rücksendung für Sie kostenfrei.

#### Ausschluss des Widerrufs

Das Widerrufsrecht besteht nicht bei Verträgen

- zur Lieferung von Waren, die nach Kundenspezifikation angefertigt werden oder eindeutig auf die persönlichen Bedürfnisse zugeschnitten sind oder die aufgrund ihrer Beschaffenheit nicht für eine Rücksendung geeignet sind oder schnell verderben können oder deren Verfallsdatum überschritten würde,
- zur Lieferung von Audio- oder Videoaufzeichnungen (z.B. CDs und DVDs) oder von Software, sofern die gelieferten Datenträger von Ihnen entsiegelt worden sind.
- zur Lieferung von Zeitungen, Zeitschriften und Illustrierten, es sei denn, dass der Verbraucher seine Vertragserklärung telefonisch abgegeben hat.

## Datenschutz

Personenbezogene Daten werden nur soweit wie für die Abwicklung notwendig gespeichert. Alle Daten werden vertraulich behandelt.

### 1. Erhebung und Verarbeitung von Daten

Jeder Zugriff auf unsere Homepage und jeder Abruf einer auf der Homepage hinterlegten Datei werden protokolliert. Die Speicherung dient internen systembezogenen und statistischen Zwecken. Protokolliert werden: Name der abgerufenen Datei, Datum und Uhrzeit des Abrufs, übertragene Datenmenge, Meldung über erfolgreichen Abruf, Webbrowser und anfragende Domain. Zusätzlich werden die IP Adressen der anfragenden Rechner protokolliert. Weitergehende personenbezogene Daten werden nur erfasst, wenn Sie diese Angaben freiwillig, etwa im Rahmen einer Anfrage oder Registrierung, machen.

### 2. Nutzung und Weitergabe personenbezogener Daten

Soweit Sie uns personenbezogene Daten zur Verfügung gestellt haben, verwenden wir diese nur zur Beantwortung Ihrer Anfragen, zur Abwicklung mit Ihnen geschlossener Verträge und für die technische Administration. Ihre personenbezogenen Daten werden an Dritte nur weitergegeben oder sonst übermittelt, wenn dies zum Zwecke der Vertragsabwicklung - insbesondere Weitergabe von Bestelldaten an Lieferanten - erforderlich ist, dies zu Abrechnungszwecken erforderlich ist oder Sie zuvor eingewilligt haben. Sie haben das Recht, eine erteilte Einwilligung mit Wirkung für die Zukunft jederzeit zu widerrufen. Die Löschung der gespeicherten personenbezogenen Daten erfolgt, wenn Sie Ihre Einwilligung zur Speicherung widerrufen, wenn ihre Kenntnis zur Erfüllung des mit der Speicherung verfolgten Zwecks nicht mehr erforderlich ist oder wenn ihre Speicherung aus sonstigen gesetzlichen Gründen unzulässig ist.

### 3. Auskunftrecht

Auf schriftliche Anfrage werden wir Sie gern über die zu Ihrer Person gespeicherten Daten informieren.

## Copyright

Alle von der Firma Stein-Dinse GmbH erstellten Kataloge, Prospekte, Listen, Internetseiten, Datenbanken und sonstige Unterlagen in gedruckter oder elektronischer Form unterliegen, soweit nicht anders angegeben, unserem Copyright. Jegliche Benutzung entgegen Ihrer gedachten Funktion, Reproduktion, Übersetzung oder Speicherung in gedruckter oder elektronischer Form ist streng untersagt! Ausnahmen bedürfen unserer ausdrücklichen schriftlichen Genehmigung und beziehen sich nur auf die in der jeweiligen Genehmigung genannten Unterlagen.

## Sonstiges

Preisänderungen, Abverkauf und Irrtümer vorbehalten. Für die Geschäftsbeziehung gilt deutsches Recht. Erfüllungsort für beide Teile ist Edemissen. Ist der Vertragspartner ein Kaufmann, eine juristische Person des öffentlichen Rechts oder ein öffentlich rechtliches Sondervermögen, wird als ausschließlicher Gerichtsstand unser Geschäftssitz für alle Ansprüche, die sich aus oder aufgrund eines Vertrages ergeben, vereinbart. Gleiches gilt gegenüber Personen, die keinen allgemeinen Gerichtsstand in Deutschland haben oder Personen, die nach Abschluss des Vertrages ihren Wohnsitz oder gewöhnlichen Aufenthaltsort außerhalb von Deutschland verlegt haben oder deren Wohnsitz oder gewöhnlicher Aufenthaltsort im Zeitpunkt der Klageerhebung nicht bekannt ist.

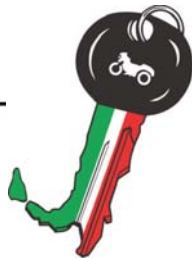

Falls unzustellbar zurück



**INFOBRIEF**  
Ein Service der Deutschen Post  
ALLEMAGNE Port payé

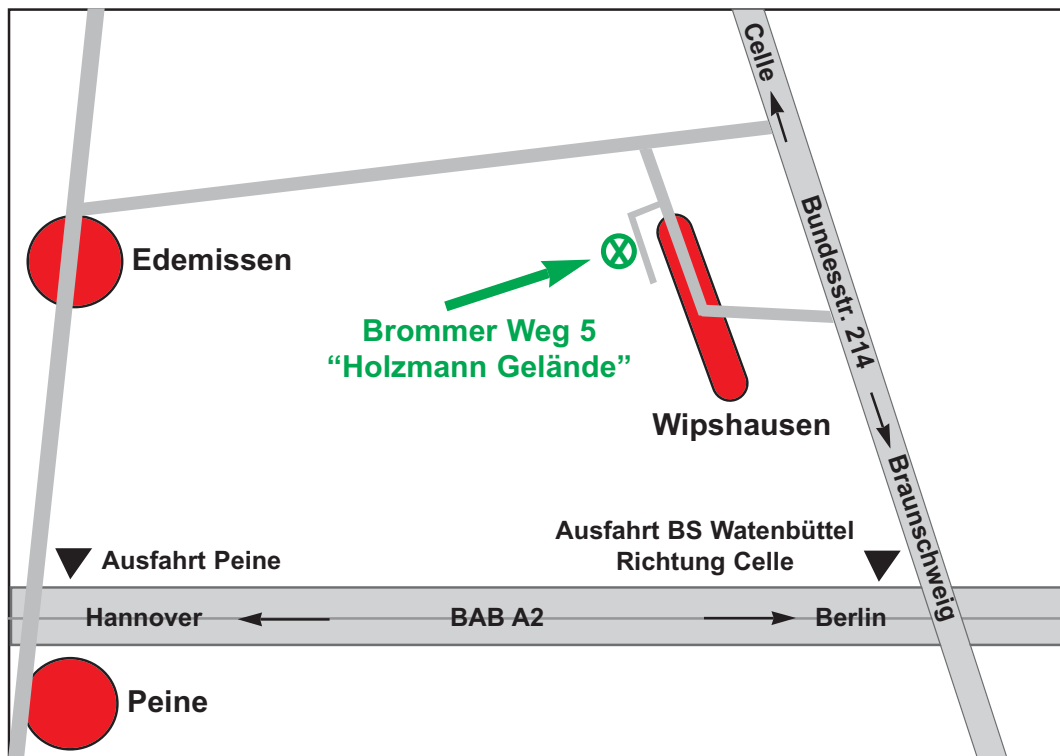

**Brommer Weg 5**  
**31234 Edemissen**  
**Ortsteil Wipshausen**  
**Tel.: 05373 - 98 10 0**  
**Fax: 05373 - 98 10 22**  
**info@stein-dinse.com**  
**www.stein-dinse.com**

**Geschäftszeiten:**  
**Montag - Freitag**  
**von 9:00 - 18:00 Uhr**  
**Samstag**  
**von 9:00 - 13:00 Uhr**

**Moto Guzzi**

**Ducati**

**Brembo**

**Dellorto**

**Zubehör**

Dieser Katalog wurde überreicht von: